

2016

DOUBLET

CReADor de ENtUsiASmo



Estimado Cliente,

Un año más, 350 personas estamos a su disposición para ofrecerle un mundo de soluciones para su publicidad personalizada, equipamiento y eventos.

En un mundo marcado por el cambio constante, sabemos que la clave está en la diferenciación, en el poder de la marca, en los proyectos hechos a medida, en nuevas formas de crear impacto visual...

En estas páginas encontrará numerosas novedades, nuevas formas de presentación y la auténtica garantía de éxito en sus campañas. Ponemos nuestra experiencia de casi dos siglos y nuestro saber a su disposición.

Uno de nuestros objetivos, es pensar en nuevos medios, soportes y canales para ofrecerle "Experiencias únicas". Para ello, usted podrá ver sus soluciones personalizadas en 3D, Realidad aumentada y/o con nuestras gafas virtuales antes de que se celebre su evento. ¡Nos gamificamos!

Estamos seguros que con este catálogo experimentará el mismo entusiasmo que nosotros al ofrecérselo.

Reciba un cordial saludo,

Olivier Perrault
Director General



NUEVO
Innovación Doublet

La realidad aumentada y sus contenidos interactivos !

Doublet vuelve a sorprender: diviértase y disfrute de una nueva experiencia, ahora los productos personalizados cobran vida !

Descargue fácilmente la App gratuita DOUBLET AR en su dispositivo o smartphone y disfrute de la innovadora experiencia de ver los productos en Realidad Aumentada a 360°.

La Realidad Aumentada en 3 pasos:

- 1• **Descargue** la aplicación DOUBLET AR en App Store o en Google Play
- 2• **Busque este símbolo** en las páginas del catálogo
- 3• **Escanee** la página y **descubra** sus contenidos interactivos... !



ESCANEE EL PRODUCTO
Detalles de la aplicación en p.01

**DEMO
3D**



NUEVO
Innovación Doublet

Realidad aumentada gran tamaño

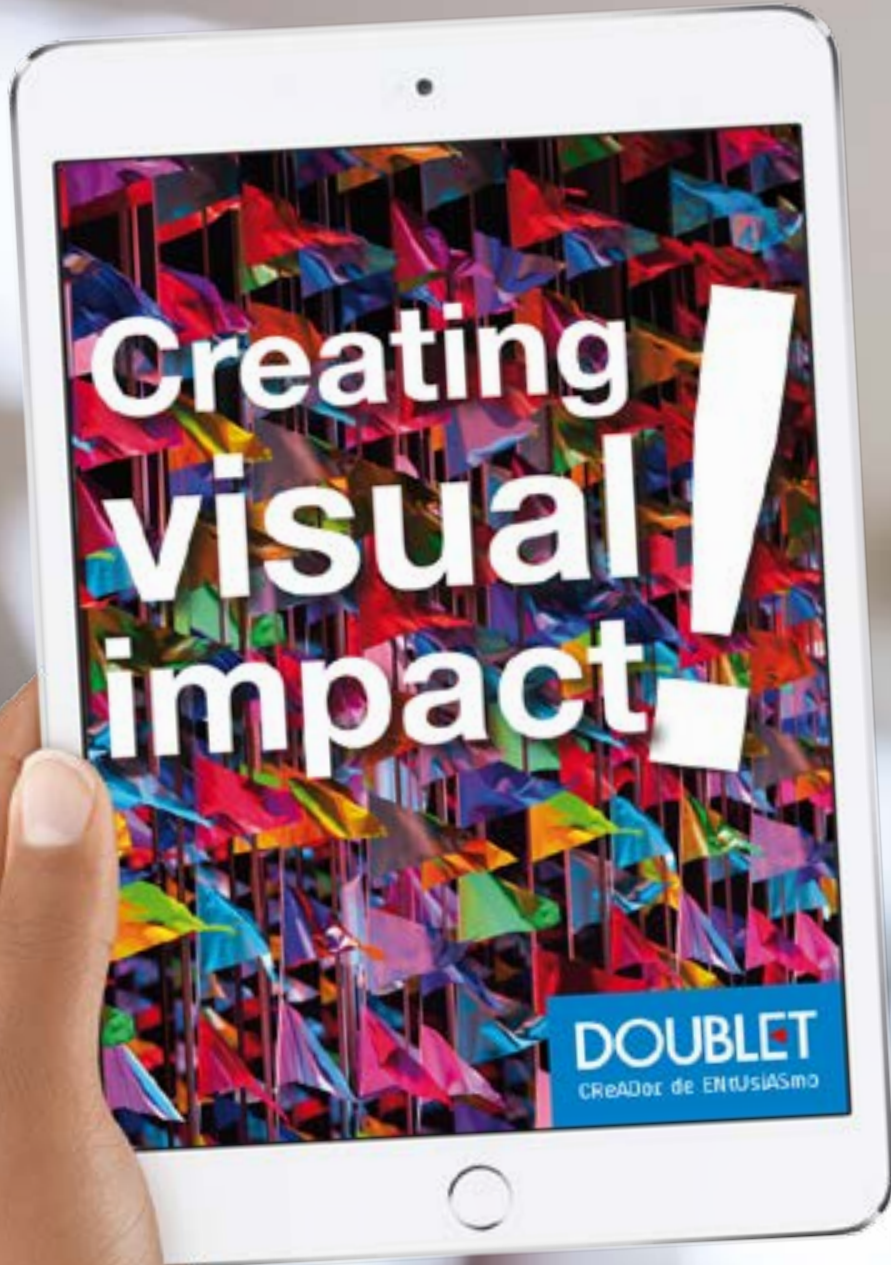

- 1 - Descargue la aplicación
- 2 - Elija un artículo
- 3 - Escanee esta página y visualícelo a mayor tamaño



Nuestro programa de creación de proyectos **3D**, es un sistema de **Drag & Play** que viene con todas las herramientas necesarias para crear infinitas presentaciones **3D** para nuestros clientes.

Nos permite realizar en **3D**, todos los aspectos visuales de los eventos corporativos de nuestros clientes: Composición, texturas, colores, iluminación, etc. Podemos incorporar diferentes modelos de fondo o fotografías a nuestra presentación.

De uso fácil, hacemos que nuestros clientes puedan ver sus eventos antes de que se efectúen.



1



Tan pronto como el proyecto está terminado, lo subimos a nuestra **APP DOUBLET AR**

2



Nuestro equipo comercial y nuestros clientes pueden descargar la aplicación y visualizar nuestras soluciones en **Realidad Aumentada** o insertar el dispositivo móvil en unas gafas virtuales y ver su proyecto mientras camina libremente a través de él.

3



Con un simple mando a distancia de múltiples funciones, el usuario es capaz de interactuar con los objetos de la escena.

4

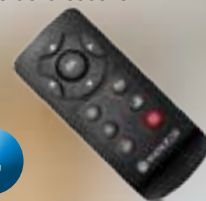

El equipo comercial puede dirigir el Tour Virtual desde el exterior, y desde un dispositivo móvil estándar puede cambiar los acabados y la personalización del producto para el cliente en **TIEMPO REAL**.

5

Nuestras **GAFAS VR** vienen con un kit de conexión que nos permite reproducir el contenido en dispositivos externos, tales como: televisores o pantallas de proyección para crear un mayor impacto visual.



Toda nuestra experiencia al servicio de sus proyectos !

Especialistas en la impresión de elementos para la comunicación visual y en la fabricación de estructuras para eventos y exposiciones

El Grupo Doublet cuenta con 350 empleados. Su experiencia se apoya en la complementariedad internacional de las entidades repartidas en 7 países :

Alemania, España, Francia, Reino Unido, Polonia, Portugal y Estados Unidos.

Cada día, las mujeres y los hombres de nuestra empresa crean, fabrican e instalan productos y equipamientos con el único objetivo de prestar el mejor servicio a nuestros clientes para la realización de sus proyectos.

Fabricante ante todo

Una empresa multiespecializada :

La flexibilidad de nuestros equipos y de nuestras herramientas de producción nos permiten adaptarnos a cualquier proyecto.

- Producción a la unidad o en serie.
- Fabricación de productos estándares o a medida.
- Impresión digital, serigrafía, confección textil y producción de equipamientos metálicos.



Una empresa eco-responsable

El Grupo Doublet se compromete con el medio ambiente a través del «Green Process».

“El Green Process” se basa en :

- **La concepción.** Búsqueda y uso de materias primas y productos acabados reciclados, reciclables o biodegradables.
- **La fabricación.** Minimizar el impacto de la actividad sobre el medioambiente gracias a un parque de maquinaria más respetuoso y una optimización del proceso de creación y de producción.
- **La logística.** Embalajes reciclados y reciclables, grupajes de expediciones y optimización de los transportes.
- **El reciclaje.** Elaborando gamas de productos a partir de materiales reciclados y en la medida de lo posible dando una segunda vida a los productos.

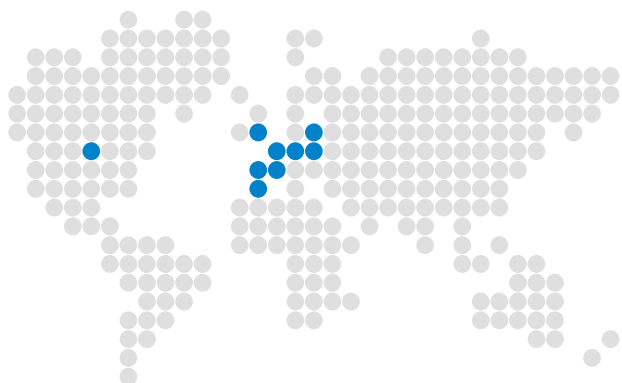

Detrás de grandes marcas y de numerosos eventos se esconde toda la experiencia de Doublet...

Equipment

Ponemos a su disposición toda una gama de equipamientos únicos y complementarios. DOUBLET tiene 7 500 referencias, 35 gamas de productos con la mejor relación calidad/precio.

Branding

En DOUBLET pensamos que los pequeños detalles son los responsables de que un proyecto se convierta en algo excepcional. Intentamos hacer cosas con creatividad y entusiasmo para ofrecerle productos y servicios cada vez mejores.

Venues

Disfrute y viva las emociones en las mejores condiciones. Garantizamos un alto nivel de calidad, de fiabilidad y de durabilidad cumpliendo con todas las normas de seguridad europeas.

Events

Sea cual sea la dimensión de su evento, DOUBLET está a su servicio y asegura el éxito total poniendo a su disposición sus conocimientos y materiales. Nuestro equipo de profesionales le asesorará para que todo transcurra de forma óptima y segura.



1. Equipamientos estándares y materiales personalizados



2. Soportes personalizados para sus campañas publicitarias tanto de interior como de exterior



3. Gradas telescópicas y desmontables. Escenarios y equipamiento escénico.



4. Equipamiento e instalación tanto para eventos deportivos como culturales.



Descubra todo la actualidad del Grupo Doublet en facebook

Impresión gran formato

Disponemos de un parque de maquinaria ultra moderno que combina diferentes técnicas de impresión pudiendo garantizar la calidad y los plazos de producción de sus pedidos.

Nuestro dominio de las impresiones digitales y de la serigrafía le ofrecen la libertad de poder imprimir en diferentes tipologías de soportes, flexibles (textiles, adhesivos...) o rígidos (forex, aluminio, madera...), desde la producción unitaria a la gran serie.

El corte digital automatizado permite dar forma a sus ideas con un excelente acabado.





**Especialistas en impresión
gran formato :
Interior / Exterior,
producción a la unidad
o en grandes series**

1 000 000 m²
de soportes impresos en nuestro
Centro de Producción

Confección textil

En nuestra unidad de producción textil y de bordado fabricamos todo tipo de soportes, estándares o a su medida : visuales para comunicar en gran formato, event flags ideales para dinamizar su imagen y animar sus eventos, estructuras hinchables para dar relieve a sus mensajes, banderas con su logotipo para afianzar su marca.

Trabajos de bordados meticulosos, acabados, costuras, pliegues y cortes, nuestros colaboradores dominan a la perfección las técnicas de fabricación y le podrán aconsejar en sus proyectos.



**Soportes textiles
a su medida para vestir
su comunicación**

600 000 m²
de tejido confeccionado en nuestro
Centro de Producción

Producción metálica

Nuestra producción metálica y de soldadura están principalmente especializadas en la fabricación de estructuras de acero o de aluminio. Inicialmente se fabricaban barreras y escenarios, con el tiempo y la experiencia en proyectos, hoy en día producimos grandes estructuras (gradas) y estructuras hechas a medida (tótems, arcos, paneles y señalética específica). Somos ante todo fabricantes. Elegir Doublet es la garantía de beneficiarse de productos robustos que respetan las normas de seguridad y que se adaptan 100% a sus necesidades.



Fabricación de equipamiento
estándar o de estructuras a su
medida

7 000 m²

de producción metálica
y de almacenaje

Eficiencia en las sinergias

Del concepto del proyecto a la realización, Doublet despliega medios humanos y técnicos de tres servicios integrados que trabajan en estrecha colaboración.

La Unidad de Diseño concibe soluciones innovadoras que responden a sus expectativas. El Equipo de Investigación y Desarrollo está constantemente buscando nuevos materiales y soportes.

La Oficina de Estudio garantiza el diseño estructural y asegura la viabilidad de cada proyecto. Nuestros expertos miden y calculan la resistencia de cada elemento, de acuerdo con las normas de seguridad vigentes.





Porque cada uno de sus proyectos es único y requiere medios específicos

Estamos muy cerca de usted.

Oficinas en Madrid, Barcelona, Sevilla, Bilbao y Valencia. Nuestros responsables de proyectos están a su disposición para asesorarle y aconsejarle en la realización de su proyecto



En doublet.com puede informarse y realizar pedidos con facilidad !

En nuestra web **doublet.com** encontrará una gama de productos aún más extensa. Podrá visualizar nuestros catálogos virtuales y dispondrá de fichas técnicas de los productos en formato pdf.

Práctico y rápido : mande sus solicitudes de presupuestos a **doublet@doublet.es** y le contestaremos en el más breve plazo posible.

La actualidad del Grupo Doublet está en las redes sociales...

Doublet en directo reportajes fotográficos y vídeos sobre nuestras realizaciones.

Todas las noticias entrevistas y novedades en directo !

Doublet en off el trabajo de nuestros «men in blue» permiten transformar cada evento en un éxito !

Filiales & Co. La actualidad del Grupo Doublet en el mundo. Síguenos, comparte, comenta y clique a "me gusta" !



facebook.com/doubletiberica



☎ 902 153 935
nuestros técnicos-comerciales le asesorarán

y le ayudarán de lunes a viernes.



Le ofrecemos productos de calidad al mejor precio

El conjunto de la producción está organizado para fabricar sus equipamientos en plazos cortos con la mejor relación calidad / precio.



Control de calidad a todos los niveles de la producción

Desde la recepción de los ficheros hasta la instalación del material, nuestros equipos controlan toda la cadena de fabricación.



Diseño de su proyecto a 360°

Diseños exclusivos, cumplimiento de normas de seguridad, logística, mantenimiento y almacenaje. Realizamos proyectos respetando una lógica estética y técnica, económica y ecológica.

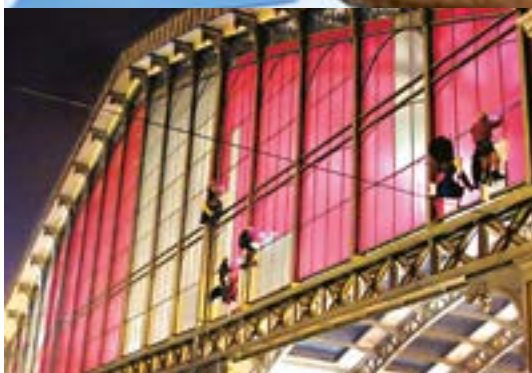

Soluciones llave en mano

Nuestros expertos le ofrecen una gestión optimizada garantizando la logística y la instalación de materiales en el lugar deseado.



Nos encargamos de las expediciones

con el seguimiento de las entregas en sus franquicias, locales, puntos de venta, etc.

Gracias a la presencia de almacenes de distribución situados en diferentes países

podemos asegurar el envío de sus productos respetando los plazos de entrega.



Nuestras soluciones

de la fabricación a medida

a la producción en grandes series...

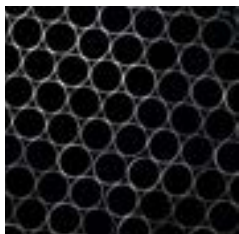

El Grupo Doublet se ha convertido a lo largo de sus casi dos siglos de existencia en un líder en la fabricación e instalación de soportes de comunicación rígidos, flexibles y textiles.

Organizada en torno a diferentes procesos de producción en el mundo, el Grupo Doublet domina principalmente tres procesos de producción: la impresión digital y serigrafía, la confección textil y la producción de equipamientos metálicos.

Al ser una empresa multiespecializada, la flexibilidad de nuestros equipos y de nuestras herramientas de producción nos permiten adaptarnos a cualquier proyecto: producción en serie o a la unidad, fabricación de productos estándares o a medida.

Doublet se compromete con el medio ambiente. Siendo fieles a nuestra filosofía de mejora continua con la obtención de la **ISO 9001** y la **ISO 14001**, innovamos y concebimos productos de calidad para responder a sus necesidades teniendo en cuenta la sostenibilidad.

- **La concepción: eco-innovación** mediante la búsqueda y el uso de materias primas recicladas y/o reciclables.

- **La fabricación:** máquinas recientes y modernas que respetan el medio ambiente. Tintas a base de agua y pigmentos minerales.

- **La logística:** embalajes reciclados y reciclables, grupajes de expediciones y optimización de los transportes.

- **El reciclaje:** elaboración de gamas de productos a partir de materiales reciclados. Reciclaje del material textil, lonas de PVC, metales, etc

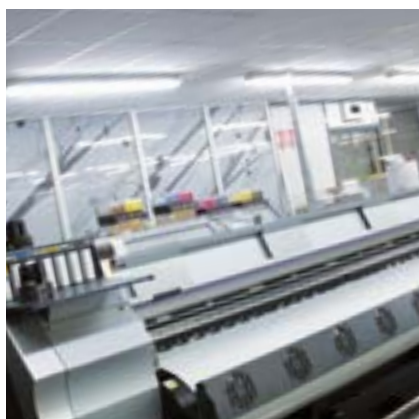

1.

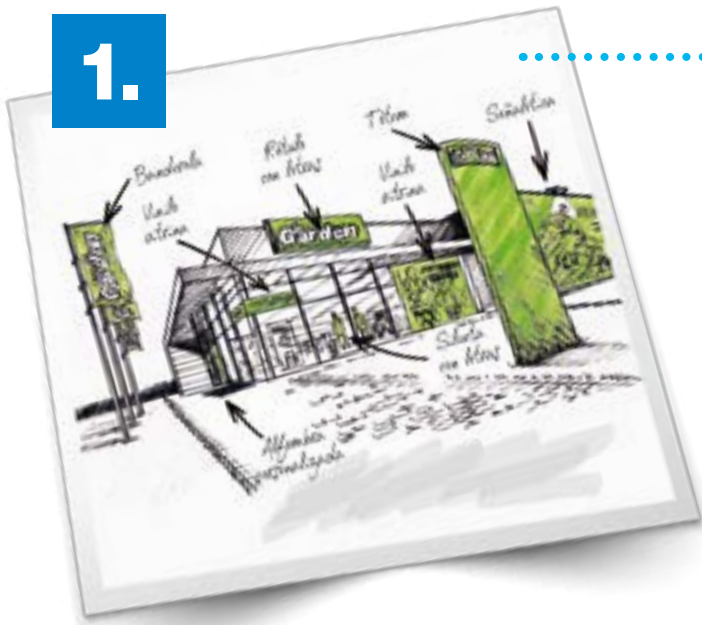

Somos especialistas en la impresión gran formato. Esta imagen pertenece a la impactante señalética que realizamos en un punto de venta para crear un fuerte impacto visual.

Banderas personalizadas, adhesivos para atraer la atención de los viandantes, banderolas para dinamizar la comunicación y reforzar las operaciones de Marketing...

¡DESCUBRA COMO OPTIMIZAR SU COMUNICACIÓN Y RENTABILIZAR SU ACTIVIDAD COMERCIAL!

2.

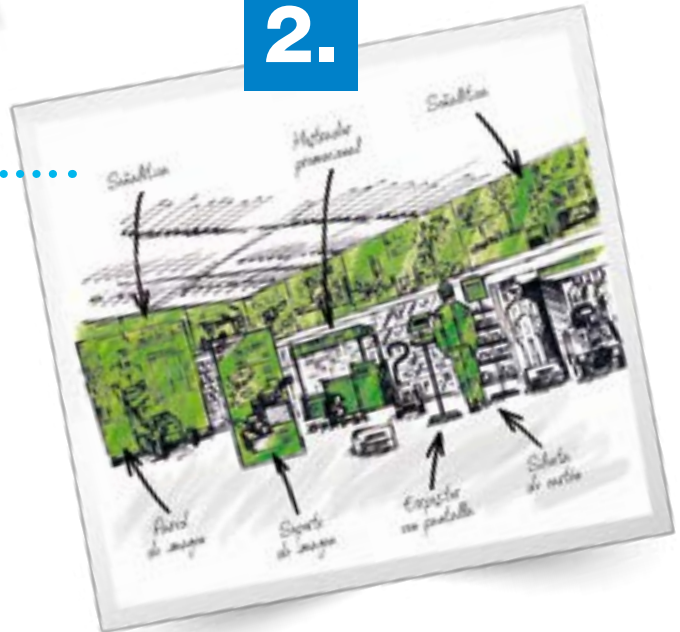

Para comunicar de forma diferente y llamar la atención, piense en nuestros soportes de comunicación para transmitir una imagen original e impactante.

Son ideales para animar sus puntos de venta o exposiciones.

Más del 70 % de nuestras soluciones son personalizables a su imagen.

Consúltenos y encontraremos las soluciones óptimas para cada uno de sus proyectos personalizados.

¡LA CLAVE ESTÁ EN LA DIFERENCIACIÓN!

3.

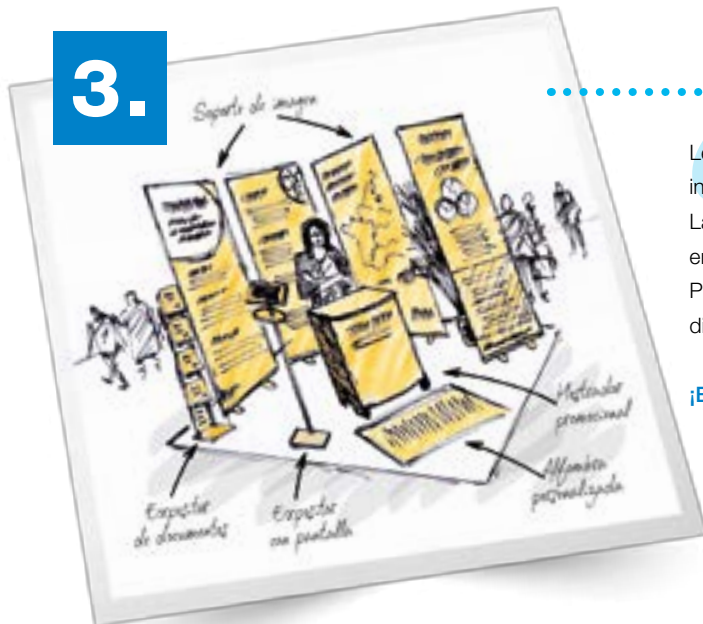

Les proponemos soluciones dedicadas específicamente a animar sus eventos interiores.

La clave de la diferenciación está en la personalización, en el poder de la marca, en los proyectos hechos a medida...

Para que toda exposición cree el impacto visual deseado, se necesitan elementos diferenciadores.

¡EXPONGA SU CREATIVIDAD!

4.

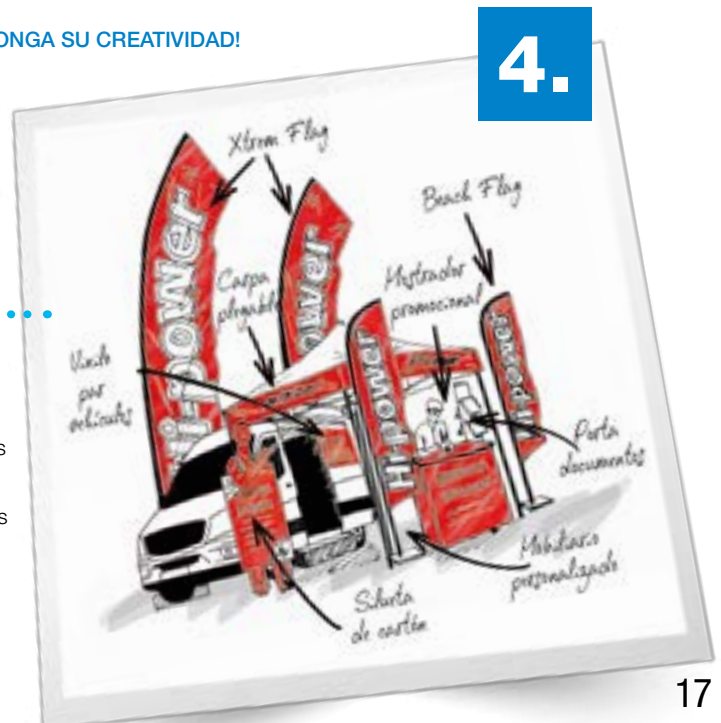

A fin de optimizar su comunicación, de visualizar globalmente su proyecto, ponemos a su disposición a nuestro equipo de diseño y de fabricación para dar coherencia a su imagen y condiciones particulares sea cual sea su actividad.

Banderolas, Xtrem flags, mobiliario personalizado, mostradores, carpas publicitarias...

¡UNA OFERTA PERSONALIZADA PARA UNA COMUNICACIÓN EFICAZ E IMPACTANTE!

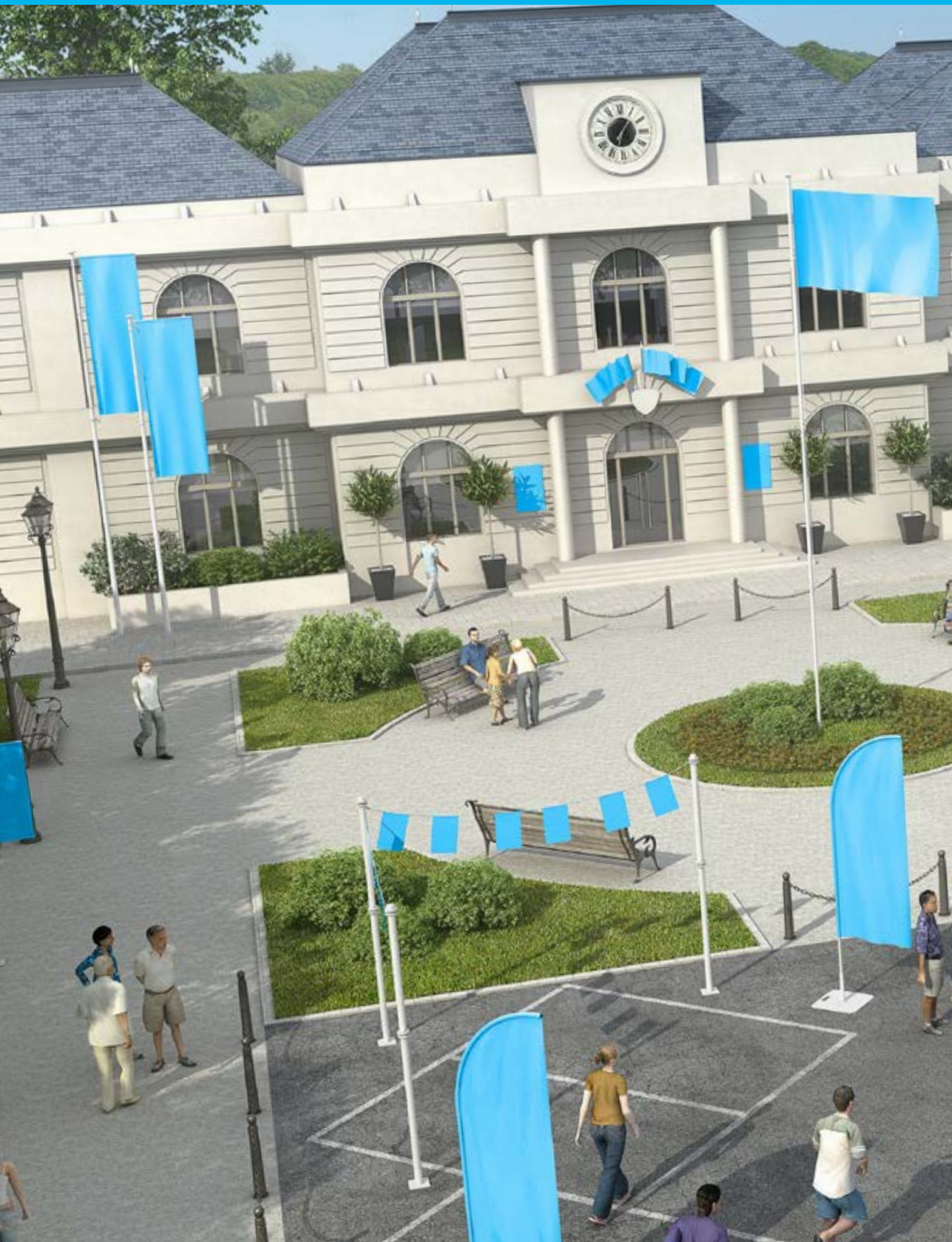

Banderas y Mástiles

Vea su imagen elevarse

Impacte llamando la atención. Nuestra amplia gama de banderas y Event Flags le permitirán realizar campañas personalizadas que pondrán en valor su mensaje o imagen corporativa.

Banderas autonómicas



Andalucía S2



Aragón S2



Asturias S2



Baleares S2



Canarias S2



Cantabria S2



Castilla S2
La Mancha



Castilla S2
y León



Cataluña S1



Extremadura S2



Galicia S2



La Rioja S2



Madrid S1



Murcia S2



Navarra S2



País Vasco S1



Valencia S2

“ Banderas a su medida

Banderas de capitales de provincias, de ciudades, de pueblos y personalizadas bajo presupuesto.

Consúltenos ! ”



Realice su pedido facilmente !

1º/ **Escoja la autonomía deseada indicando el número de serie (S1 o S2)** que aparece al lado de la bandera.

2º/ **Escoja la medida eligiendo entre las dimensiones estándares indicadas en la tabla**

Tejido Ecofix :

Ligero y resistente, el Ecofix es un tejido 100% poliéster (malla) 110g/m² que se imprime con traspaso de color. Durabilidad media entre 3 y 6 meses, en función de la exposición.

Banderas de las Comunidades autónomas

Serie	40 x 60 cm	50 x 75 cm	60 x 90 cm	100 x 150 cm	120 x 180 cm	150 x 225 cm	200 x 300 cm
S1 Ecofix®	7 € SIN I.V.A.	8 € SIN I.V.A.	9 € SIN I.V.A.	19 € SIN I.V.A.	29 € SIN I.V.A.	49 € SIN I.V.A.	89 € SIN I.V.A.
S2 Ecofix®	9 € SIN I.V.A.	12 € SIN I.V.A.	14 € SIN I.V.A.	25 € SIN I.V.A.	35 € SIN I.V.A.	55 € SIN I.V.A.	98 € SIN I.V.A.

Opción montaje en asta para bandera

La bandera se monta en un práctico mástil de mano para desfiles, ceremonias, eventos, manifestaciones, etc.

Medida	40 x 60 cm	50 x 75 cm	60 x 90 cm	100 x 150 cm	120 x 180 cm	150 x 225 cm
Ref.	56872	56872	56873	56875	56876	56877
Altura (cm)	125	125	150	200	230	300
Suplemento de	5 € SIN I.V.A.	5 € SIN I.V.A.	5 € SIN I.V.A.	7 € SIN I.V.A.	8 € SIN I.V.A.	26 € SIN I.V.A.



Realice su pedido facilmente !

1º/ **Escoja el país deseado** indicando el número de serie (S1 o S2) que aparece al lado de la bandera.

2º/ **Escoja la medida eligiendo entre las dimensiones estándares indicadas en la tabla**

Tejido Ecofix :
Ligero y resistente, el Ecofix es un tejido 100% poliéster (malla) 110g/m² que se imprime con traspaso de color. Durabilidad media entre 3 y 6 meses, en función de la exposición.

“ **Una amplia experiencia internacional**

Doublet dispone de una completa base de datos de banderas internacionales validada por el Comité Olímpico.

Consúltenos ! ”



Banderas de los países de la Unión Europea

Serie	40 x 60 cm	50 x 75 cm	60 x 90 cm	100 x 150 cm	120 x 180 cm	150 x 225 cm	200 x 300 cm
Ecofix®	7 €	8 €	9 €	17 €	23 €	27 €	39 €
Ecofix®	9 €	12 €	14 €	23 €	35 €	43 €	56 €

*Precio unitario sin I.V.A.

Opción montaje en asta para bandera

La bandera se monta en un práctico mástil de mano para desfiles, ceremonias, eventos, manifestaciones, etc.

Medida	40 x 60 cm	50 x 75 cm	60 x 90 cm	100x150 cm	120x180 cm	150x225 cm
Ref.	56872	56872	56873	56875	56876	56877
Altura (cm)	125	125	150	200	230	300
Suplemento de	5 €	5 €	5 €	7 €	8 €	26 €

*Precio unitario sin I.V.A.

Kit banderas países de Europa

Conjunto de banderas Ecofix de los 28 países de la Unión Europea (España sin escudo) y una bandera de la C.E.E.

Ref.	60 x 90 cm	
52493	Conjunto C.E.E.	268€*
	80 x 120 cm	
56871	Conjunto C.E.E.	329€*
	100 x 150 cm	
52494	Conjunto C.E.E.	419€*
	120 x 180 cm	
1248	Conjunto C.E.E.	625€*
	150 x 225 cm	
52495	Conjunto C.E.E.	719€*

*Precio unitario sin I.V.A.

Banderas personalizadas



Elija bien su bandera

Medidas de banderas horizontales

A continuación le damos unos puntos de referencia para elegir el tamaño de su bandera

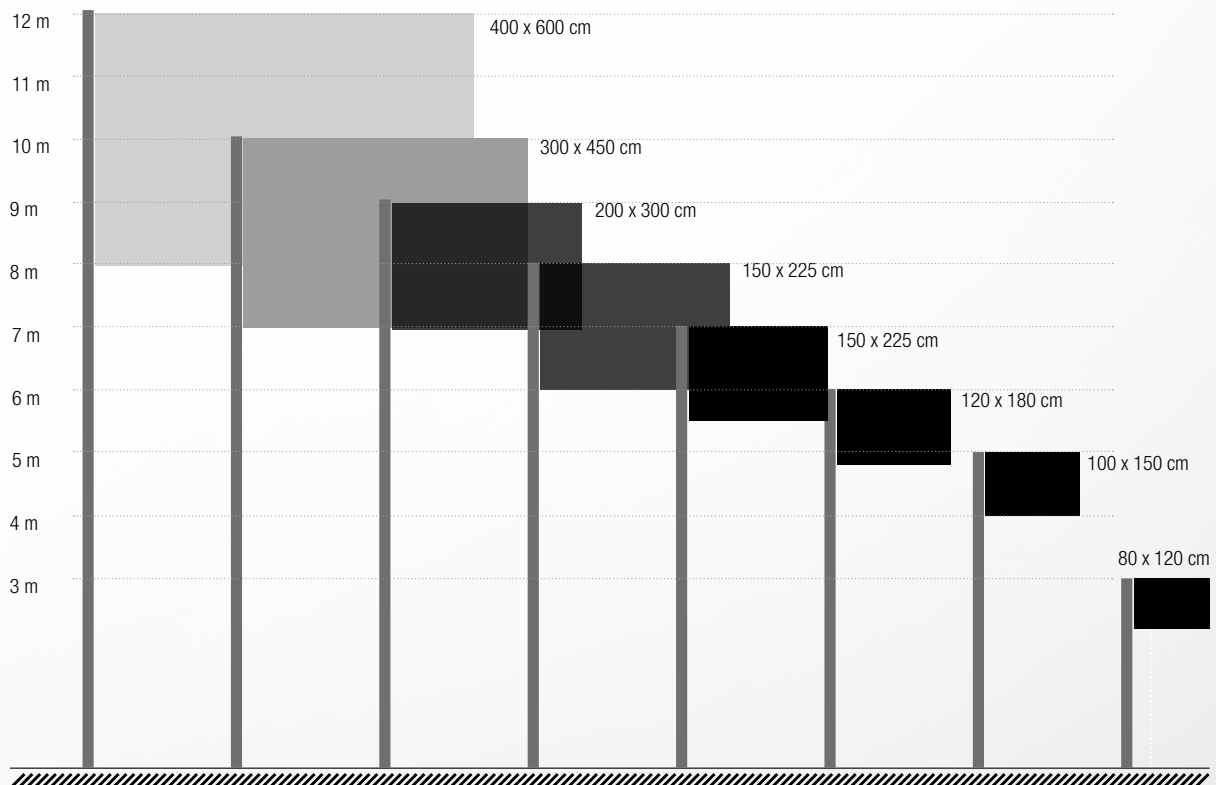

Los acabados



Ojales

Acabado con cinta lateral y dos ojales.



Anillas (estándar)

Acabado con cinta lateral y dos anillas de plástico.



Montaje Fixover

Cinta lateral con puntos de sujeción cada 3 cm.

Banderas personalizadas

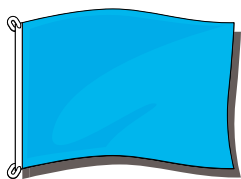

ESCANEE EL PRODUCTO
Detalles de la aplicación en p.01

Banderas personalizadas

Bandera personalizada con su logotipo, impresión por traspaso y confeccionada con doble costura en el perímetro para una mayor resistencia. Se suministra con cinta y anillas. En caso de querer opcionalmente otro tipo de acabado lo deberá de indicar en el pedido. Otras medidas y acabados especiales bajo presupuesto.

+ [infos en doublet.com/1vez](http://infos.doublet.com/1vez)

Ref.	Artículo	Unidad	Para 3	Para 5	Para 10
57378	Bandera 60 x 90 cm Ecofix	29€*	19€*	17€*	12€*
57379	Bandera 100 x 150 cm Ecofix	81€*	54€*	47€*	32€*
57380	Bandera 120 x 180 cm Ecofix	117€*	73€*	48€*	35€*
57381	Bandera 150 x 225 cm Ecofix	182€*	79€*	72€*	51€*

* Precio unitario SIN I.V.A.

*. Estos precios se entienden con los ficheros facilitados por el cliente listos para impresión.

Banderas personalizadas
a partir de

12€
SIN I.V.A

Algunas realizaciones

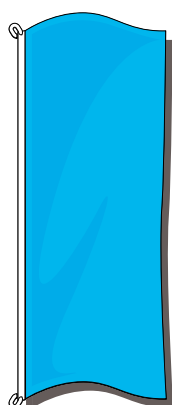

Banderolas personalizadas

Banderola personalizada con su logotipo, confeccionada con doble costura en el perímetro que le confiere una mayor resistencia. Se suministra con cinta y anillas. En caso de querer opcionalmente otro tipo de acabado lo deberá de indicar en el pedido. Otras medidas y acabados especiales bajo presupuesto.

+ [infos en doublet.com/1vft](http://infos.doublet.com/1vft)

Ref.	Artículo	Unidad	Para 3	Para 5	Para 10
57375	Banderola 50 x 125 cm Ecofix	29€*	23€*	20€*	14€*
57376	Banderola 80 x 200 cm Ecofix	65€*	58€*	51€*	34€*
57377	Banderola 95 x 300 cm Ecofix	116€*	85€*	62€*	46€*

* Precio unitario sin I.V.A.

*. Estos precios se entienden con los ficheros facilitados por el cliente listos para impresión.

¿Qué debe hacernos llegar para realizar una bandera?

Indicar cantidades deseadas y medidas de las banderas. Colores planos o banderas en cuatricomía (foto color): Fichero informático para PC con todos los textos y logos vectorizados en formatos EPS, AI o PDF editable. Se pueden mandar la petición de presupuesto y los ficheros por e-mail : doublet@doublet.es



medidas especiales

Fabricamos cualquier medida de bandera.

¡ Consúltenos !



Medidas de banderolas verticales

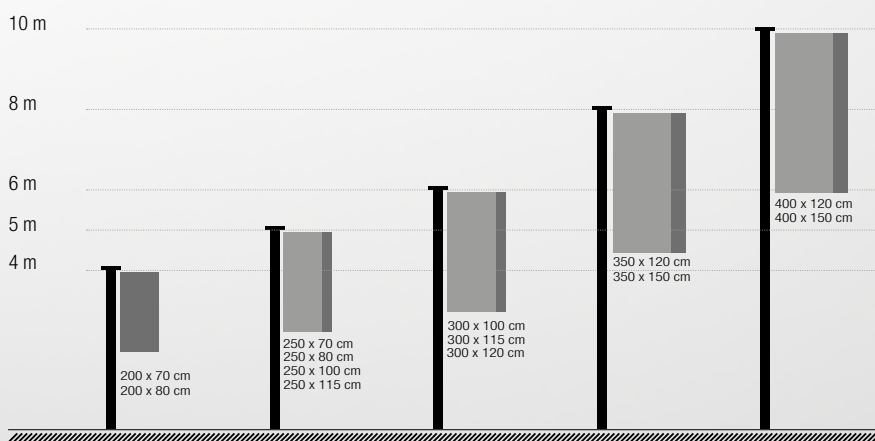

Banderas de sobremesa



**Bandera raso
doble espesor**
a partir de
1,60€
SIN I.V.A.

EXPERT

Bandera raso doble espesor

Bandera de 10 x 15 cm confeccionada en raso doble espesor y montada sobre un asta de plástico acabado en forma de lanza. Zócalo opcional. Impresión doble cara con vaina lateral. Altura total 30 cm. Pedido mínimo 150 unidades. Plazo de entrega aproximado 4 semanas.

+ [infos en doublet.com/1v2r](http://infos.indoublet.com/1v2r)

Ref.	Artículo	Para 150	Para 200	Para 250	Para 300	Para 500
56164	Bandera 10 x 15 cm	2€*	2,10€*	1,99€*	1,90€*	1,60€*
56165	Zócalo 1 agujero	1€*	0,70€*	0,65€*	0,56€*	0,53€*

* Precio unitario SIN I.V.A.

*. Estos precios se entienden con los ficheros facilitados por el cliente listos para impresión.

INFOS

Entre en www.doublet.es para ver toda nuestra gama de banderas internacionales.

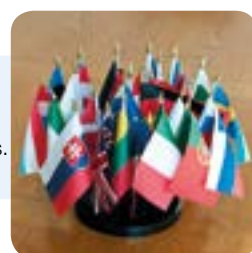

PRO

Bandera en tejido

Impresión digital con traspaso en tejido Ecofix 10 x 15 cm. Bandera montada en un asta de plástico negro de 30 cm. Zócalo opcional que permite colocar hasta 53 mástiles.

+ [infos en doublet.com/1vf9](http://infos.indoublet.com/1vf9)

Ref.	Artículo	Unidad	Para 25	Para 50	Para 100
56166	Bandera 10 x 15 cm	10€*	6,70€*	5,20€*	4,10€*
56167	Zócalo 53 agujeros	2€*	1,11€*	1,03€*	0,95€*

* Precio unitario SIN I.V.A.

*. Estos precios se entienden con los ficheros facilitados por el cliente listos para impresión.

**Bandera publicitaria
de sobremesa**
a partir de
35€
SIN I.V.A.

NUEVO



EXPERT

Bandera publicitaria de sobremesa

Bandera de 14 x 21 cm en satén doble espesor montada en un mástil de 32 cm y con una base metálica cromada. Se vende a la unidad.

+ [infos en doublet.com/1vfo](http://infos.indoublet.com/1vfo)

Ref. 57477 **35€***

* Precio unitario SIN I.V.A.

*. Estos precios se entienden con los ficheros facilitados por el cliente listos para impresión.



EXPERT

Banderas bordadas de sobremesa

Banderas bordadas de sobremesa de España, Europa y Autonómicas confeccionadas en raso doble de 15 x 25 cm. Para las banderas de mesa internacionales, consútenos.

+ [infos en doublet.com/1vgs](http://infos.doublet.com/1vgs)

Ref.	Artículo	Unidad
975	España con escudo	
976	Europa	
977	Andalucía con escudo	
978	Aragón con escudo	25€*
979	Asturias con escudo	
980	Baleares	
981	Canarias con escudo	
982	Cantabria con escudo	
983	Cataluña	19€*
984	Castilla-La Mancha	
987	Castilla-León	
990	Extremadura con escudo	
994	Galicia con escudo	
996	Madrid	25€*
1003	Murcia	
1004	Navarra	
1007	Pais Vasco	
1010	Rioja con escudo	
1014	Valencia	

* Precio unitario SIN I.V.A.

Banderas de sobremesa

Banderas de sobremesa

Airtigh

a partir de

4,95€

SIN I.V.A



PRO

Banderas de sobremesa Airtigh

Banderas fabricadas con tejido antiarrugas y resistentes al agua. Pedido mínimo de la bandera publicitaria 10 unidades (precio unitario)

+ [infos en doublet.com/27s9](http://infos.doublet.com/27s9)

Ref.	Artículo	Unidad
57914	Bandera autonómica 10 x 15 cm Airtigh	4,95€*
57915	Bandera internacional 10 x 15 cm Airtigh	

Ref.	Artículo	Unidad	Para 50	Para 100
57916	Bandera publicitaria 10 x 15 cm Airtigh	11€*	5,99€*	4,39€*

* Precio unitario sin I.V.A.

PRO

Mástiles y peanas de sobremesa

Para banderas de 10 x 15 y 15 x 25 cm.

+ [infos en doublet.com/1xur](http://infos.doublet.com/1xur)

Ref.	Artículo	Unidad
959	Mástil y peana de metal cromado	3€*
962	Mástil y peana de metal dorado	3€*
967	Mástil dorado y peana de madera	21€*
968	2 Mástiles y peana de metal cromado	4€*
969	2 Mástiles y peana de metal dorado	5€*
970	2 Mástiles dorados y peana de madera	35€*
971	3 Mástiles y peana de metal cromado	6€*
972	3 Mástiles y peana de metal dorado	7€*
973	3 Mástiles dorados y peana de madera	45€*

* Precio unitario SIN I.V.A.



PRO

Banderines impresos

Personalice sus banderines con el logotipo de su club, asociación o empresa.

Banderines disponibles en 4 medidas 18 x 27 cm, 20 x 30 cm ou 28 x 40 cm.

Fabricados en tejido poliéster brillante laminado de 400 gr/m², los banderines tienen flecos del color más cercano al predominante en el banderín. Montados sobre una barra horizontal de madera.

+ [infos en doublet.com/1vh2](http://infos.doublet.com/1vh2)

Banderines impresos Ref. 215 Bajo presupuesto



EXPERT

Banderines bordados

Banderines bordados: consútenos.

+ [infos en doublet.com/1vgi](http://infos.doublet.com/1vgi)

Banderines bordados Ref. 55890 Bajo presupuesto

Decore sus salas

Banderas de interior publicitarias, oficiales, autonómicas e internacionales.



**Banderas de interior
bordadas e impresas**

a partir de
79€

SIN I.V.A

PRO

Banderas de interior bordadas e impresas

Realizamos todo tipo de banderas de interior tanto bordadas como impresas. Banderas bordadas de 100 x 150 cm confeccionadas en raso doble. Banderas impresas de 100 x 150 cm en poliéster de alta calidad especial para interior en 3 calidades diferentes. Disponemos de todas la banderas oficiales, internacionales y autonómicas.

[+ infos en doublet.com/1vhc](http://www.doublet.com/1vhc)

Ref.	Artículo	Unidad
55360	Bandera impresa 100 x 150 cm raso 1 cara	
57917	Bandera interior impresa 100 x 150 cm Deco200 1 cara	79€*
57918	Bandera interior impresa 100 x 150 cm Opaque 2 caras	
55359	Bandera bordada 100 x 150 cm raso doble	Bajo presupuesto

* Precio unitario sin I.V.A



**Mástil de
interior Black**
a partir de

79€

SIN I.V.A



PRO

Mástil de interior Black

Mástil para interior de acero pintado negro. Acabado en pomo seta. Ideal para despachos, oficinas, etc. Divisible en 2 partes para facilitar su transporte. Medida de la base: Ø 29 x 4 cm de altura. Altura total del mástil: 2,10 metros.

[+ infos en doublet.com/211w](http://www.doublet.com/211w)

Mástil de interior Black Ref. 57484 79€*

* Precio unitario sin I.V.A.

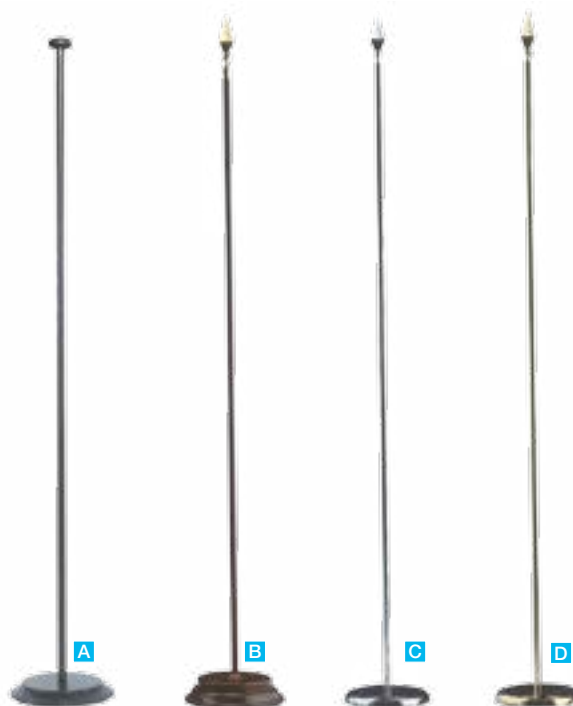

PRO

Mástiles de interior

Amplia gama de mástiles de interior de madera, en acero cromado o dorado.

[+ infos en doublet.com/1yer](http://www.doublet.com/1yer)

Ref.	Artículo	Unidad
54537	A Mástil y base de madera Esencial	72€*
933	B Mastil y peana de madera	105€*
935	C Mastil y peana de metal cromado	104€*
936	D Mastil y peana de metal dorado	115€*

* Precio unitario sin I.V.A.



Elija bien su mástil

Características de los mástiles fijos

Instalados en zonas públicas, delante de edificios o parkings, los mástiles fijos permiten izar sus banderas a una altura de hasta 12 m con elegancia y diseño.

El tipo



Mástil simple

Con pomo y driza, permite que su bandera flote totalmente con el viento.

Ideal para banderas de países.



Mástil con potencia

Con potencia rotativa en su parte superior, la parte inferior de la banderola flota al viento.

Se aconseja para marcas o logotipos.



Mástil con doble potencia

Con potencia alta y baja para garantizar la tensión perfecta de la banderola aún sin viento.

Para un uso ubicitario.

La forma



Dependiendo del modelo de mástil, puede elegir entre 2 formas :

Cónico (1) Majestuoso, se eleva hacia el cielo... Mejor resistencia al viento y en una sola pieza.

Cilíndrico (2) Forma más común, estos mástiles se pueden suministrar en varias piezas para reducir gastos de transporte.

La materia

	Acero	Fibra de vidrio	Aluminio
Altura	de 3 a 9 m	de 6 a 12 m	de 6 a 12 m
Formato del mástil	Cilíndrico	Cónico	Cilíndrico y cónico
Opciones posibles	Pomo y tope de retención	Pomo y tope de retención Pomo y antirrobo Potencia	Pomo y tope de retención Pomo y antirrobo Potencia Doble potencia
Para cambiar la bandera	desde el suelo gracias a la driza	desde el suelo gracias a la driza o a la pletina basculante (versión con potencia)	desde el suelo gracias a la driza o con una plataforma elevadora (versión potencia)
Características	Resistente y grueso, ideal para un uso en eventos.	Ligero y flexible, recomendado para zonas de vientos fuertes.	De diseño elegante, ligero y resistente. Se adapta a todas las condiciones de uso.

Robusto y de larga durabilidad !

ESENCIAL 

Mástil Iron 6 m

Mástil de acero de 6 m de altura lacado en blanco divisible en 4 partes de 166 cm de diámetro 4,2 cm. El kit Iron 6 m incluye un pomo de plástico, un tope de retención, una driza y una base de anclaje en PVC. Peso total: 9 kg. Mástil a empotrar en el suelo.

+ [infos en doublet.com/1ugj](https://www.doublet.com/1ugj)

Ref.	Artículo	Unidad	Para 10
55361	Mástil Iron 6 m	49€*	39€*

* Precio unitario sin I.V.A.

Mástil
Iron 6 m
a partir de

39€

SIN I.V.A.

PRO 

Mástiles de acero cilíndrico

Robusto y resistente, el mástil en acero galvanizado es una inversión rentable en el tiempo.

Mástil en acero galvanizado o galvanizado y plastificado blanco de diámetro 65 mm. Fabricado en partes de 3 m y suministrado con pomo, tope de retención y driza.

+ [infos en doublet.com/1unm](https://www.doublet.com/1unm)

Mástil en acero galvanizado

Ref.	Artículo	Unidad
2821	Mástil acero galvanizado 3 m	99€*
157	Mástil acero galvanizado 6 m	199€*
161	Mástil acero galvanizado 9 m	285€*

* Precio unitario SIN I.V.A.

Mástil en acero galvanizado y plastificado blanco

Ref.	Artículo	Unidad
3415	Mástil en acero galvanizado y plastificado blanco 3 m	135€*
153	Mástil en acero galvanizado y plastificado blanco 6 m	265€*
158	Mástil en acero galvanizado y plastificado blanco 9 m	359€*

* Precio unitario SIN I.V.A.



Mástiles de acero
cilíndrico
a partir de

99€

SIN I.V.A.



PRO

Base Elefante

▲ Peso : 350 kg, 600 kg

Estable y estético. Compatible con mástil de 6,5 cm de diámetro máximo. Base en hormigón bruto que se puede cubrir con un embellecedor en PMMA blanco tratado anti-UV. Base de 80 cm de diámetro (350 kg). Ideal para mástiles de 6 m. Base de 100 cm de diámetro (600 kg) recomendado para mástiles de hasta 9 metros. Personalización y transporte bajo presupuesto.

+ [d'infos sur doublet.com/4gb](https://www.doublet.com/4gb)



El embellecedor se puede personalizar, consúltenos.

Ref.	Artículo	Unidad
53761	Base Elefante (hormigón bruto) 350 kg	159€*
53763	Base Elefante (hormigón bruto) 600 kg	229€*
53762	Embellecedor blanco para base 350 kg	90€*
53764	Embellecedor blanco para base 600 kg	110€*
53765	Correa de mantenimiento	45€*

* Precio unitario sin I.V.A.

Como su proyecto es único, podemos diseñar mástiles específicos teniendo en cuenta las características técnicas requeridas.

Consúltenos para más información

902 153 935

Mástiles fijos

1 - Mástil de aluminio cilíndrico estándar

Mástil de aluminio blanco suministrado con pomo, driza y tope de retención. Base de fijación al suelo no incluida.

+ [infos en doublet.com/1v95](https://www.doublet.com/1v95)

Mástil *	Diámetro (bajo-alto)	Peso	Blanco	
			Ref.	Unidad**
6 m - 1 parte	60 - 60 mm	11 kg	54220	149€*
6 m - 2 partes	60 - 60 mm	13 kg	50663	169€*
8 m - 2 partes	70 - 70 mm	19 kg	50665	279€*
10 m - 2 partes	114 - 76 mm	19 kg	50666	389€*

* Altura total.

* Precio unitario sin I.V.A.

*. El precio indicado no incluye el transporte

2 - Mástiles en Fibra de Vidrio Estándar

Mástil blanco que incluye un pomo blanco, una driza exterior, un tope de retención y una base pletina basculante.

+ [infos en doublet.com/1v11](https://www.doublet.com/1v11)

Mástil *	Diámetro bajo - alto	Mástil estándar driza externa	
		Ref.	Unidad**
6 m	120 - 65 mm	57858	227€*
8 m	120 - 65 mm	57859	249€*
10 m	140 - 65 mm	57860	367€*
12 m	140 - 65 mm	57861	399€*

* Altura total.

* Precio unitario sin I.V.A.

*. El precio indicado no incluye el transporte

3 - Mástil de Aluminio Cónico estándar

Mástil cónico estándar blanco suministrado con pomo, driza y tope de retención. Base de fijación al suelo no incluida.

+ [infos en doublet.com/1v0e](https://www.doublet.com/1v0e)

Mástil *	Diámetro Bajo - alto	Peso	Estándar blanco	
			Ref.	Unidad**
6 m	114 - 60 mm	14 kg	55847	293€*
8 m	114 - 60 mm	19 kg	55848	394€*
10 m	135 - 60 mm	28 kg	55849	749€*
12 m	145 - 60 mm	32 kg	55850	968€*

* Altura total.

* Precio unitario sin I.V.A.

*. El precio indicado no incluye el transporte

4 - Mástiles en Fibra de Vidrio Antirrobo

Mástil blanco que incluye un pomo blanco, un sistema antirrobo (driza interna y puerta de seguridad con llaves), un contrapeso y una base pletina basculante.

+ [infos en doublet.com/1v1n](https://www.doublet.com/1v1n)

Mástil *	Diámetro bajo - alto	Mástil con sistema antirrobo	
		Ref.	Unidad**
6 m	120 - 65 mm	57862	268€*
8 m	120 - 65 mm	57863	290€*
10 m	140 - 65 mm	57864	412€*
12 m	140 - 65 mm	57865	449€*

* Altura total.

* Precio unitario sin I.V.A.

*. El precio indicado no incluye el transporte

5 - Mástil de Aluminio Cónico antirrobo

Mástil cónico antirrobo blanco suministrado con pomo, contrapeso y sistema de driza interior con puerta antirrobo y cerradura. Base de fijación al suelo no incluida.

+ [infos en doublet.com/1v0j](https://www.doublet.com/1v0j)

Mástil *	Diámetro Bajo - alto	Peso	Antirrobo blanco	
			Ref.	Unidad**
6 m	114 - 60 mm	14 kg	55855	430€*
8 m	114 - 60 mm	19 kg	55856	505€*
10 m	135 - 60 mm	28 kg	55857	1004€*
12 m	145 - 60 mm	32 kg	55858	1233€*

* Altura total.

* Precio unitario sin I.V.A.

*. El precio indicado no incluye el transporte



► PRO

1 - Mástil de aluminio cilíndrico estándar a partir de

149€*

SIN I.V.A

Disponibles en 2 partes para facilitar el transporte.

► PRO

2 - Mástiles en Fibra de Vidrio Estándar a partir de

227€*

SIN I.V.A

Cónico como el mástil de un velero.

EXPERT

3 - Mástil de Aluminio
Cónico estándar
a partir de

293€*

SIN I.V.A

Cónico y
brillante para
la entrada a
edificios.

PRO

4 - Mástiles en Fibra de
Vidrio Antirrobo
a partir de

268€*

SIN I.V.A

Equipado de
un antirrobo
para espacios
públicos.

EXPERT

5 - Mástil de Aluminio
Cónico antirrobo
a partir de

430€*

SIN I.V.A

Cónico y
con sistema
antirrobo.



ESCANEE EL PRODUCTO
Detalles de la aplicación en p.01

Mástiles fijos

1 - Mástil de aluminio cilíndrico con potencia

Mástil de aluminio blanco, equipado de un pomo, una potencia con sistema de enganche, un contrapeso y un collar de mantenimiento. Base de fijación al suelo no incluida. Indicar medida de la potencia en el pedido.

[+ infos en doublet.com/1uws](#)

Mástil *	Diámetro (bajo-alto)	Peso	Pomo blanco	
			Ref.	Unidad**
6 m - 1 parte	60 - 60 mm	11 kg	54221	219€*
6 m - 2 partes	60 - 60 mm	13 kg	54222	269€*
8 m - 2 partes	70 - 70 mm	19 kg	54223	365€*
10 m - 2 partes	114 - 76 mm	19 kg	54224	549€*

* Altura total.

* Precio unitario sin I.V.A.

*. El precio indicado no incluye el transporte

2 - Mástiles en Fibra de Vidrio con Potencia

Mástil blanco que incluye una potencia rotativa 360° de hasta 1,50m, un contrapeso y una base pletina basculante.

[+ infos en doublet.com/1v1s](#)

Mástil *	Diámetro bajo - alto	Mástil con potencia	
		Ref.	Unidad**
6 m	120 - 65 mm	57866	339€*
8 m	120 - 65 mm	57867	365€*
10 m	140 - 65 mm	57868	499€*
12 m	140 - 65 mm	57869	528€*

* Altura total.

* Precio unitario sin I.V.A.

*. El precio indicado no incluye el transporte

3 - Mástil de Aluminio Cónico con potencia

Mástil cónico de aluminio blanco, equipado de un pomo, una potencia rotativa con sistema de enganche, un contrapeso y un collar de mantenimiento. Base de fijación al suelo no incluida.

[+ infos en doublet.com/1v0o](#)

Mástil *	Diámetro Bajo - alto	Peso	Potencia blanca	
			Ref.	Unidad**
6 m	114 - 60 mm	14 kg	55867	403€*
8 m	114 - 60 mm	19 kg	55868	505€*
10 m	135 - 60 mm	28 kg	55869	859€*
12 m	145 - 60 mm	32 kg	55870	1078€*

* Altura total.

* Precio unitario sin I.V.A.

*. El precio indicado no incluye el transporte

4 - Mástil con potencia Elevator

Con la ayuda de la manivela, podrá subir y bajar la potencia en menos de un minuto, sin esfuerzo, sin escalera o sistema de elevación.

Mástil divisible en aluminio color gris (otros colores consútenos) con potencia. La potencia puede ser de 100 o 160 cm (indicar la medida deseada en el pedido). Elija el sistema de fijación al suelo (no incluido) más adecuado : base empotrable o base tubular exterior.

[+ infos en doublet.com/1v3g](#)

Ref.	Artículo	Unidad
56878	Mástil Elevator 6 m	499€*
56309	Mástil Elevator 8 m	779€*
56312	Mástil Elevator 10 m	830€*

* Precio unitario SIN I.V.A.

“ Nos encargamos del montaje ...

Coordinamos la entrega y montamos sus mástiles en cualquier punto de España, consútenos.

”



PRO

1 - Mástil de aluminio cilíndrico con potencia a partir de

219€*

SIN I.V.A



Disponibile en 2 partes para facilitar el transporte.



Mástiles fijos

EXPERT

2 - Mástiles en Fibra de Vidrio con Potencia a partir de

339€*

SIN I.V.A



Cónico en fibra de vidrio con pletina basculante.

PRO

3 - Mástil de Aluminio Cónico con potencia a partir de

403€*

SIN I.V.A



Cónico en aluminio.

PRO

4 - Mástil con potencia Elevator a partir de

499€*

SIN I.V.A



Con una manivela para cambiar la banderola desde el suelo.



ESCANEE EL PRODUCTO
Detalles de la aplicación en p.01



Elija bien su sistema de fijación

Bases para mástiles

Sea cual sea el tipo de suelo, tenemos una solución para fijar su mástil.

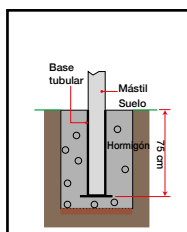

Base empotrada

El mástil se introduce en la base en aluminio a empotrar al suelo, se pierde la altura correspondiente del mástil.

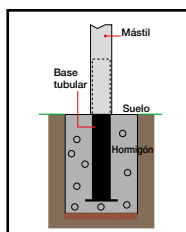

Tubular exterior

El mástil se encaja en la base tubular exterior de acero galvanizado. Altura total del mástil a partir del suelo.

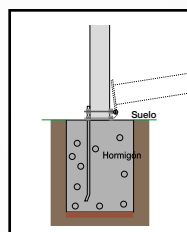

Pletina basculante

Pletina basculante en acero galvanizado fijada al suelo que permite bascular el mástil para cambiar la bandera.

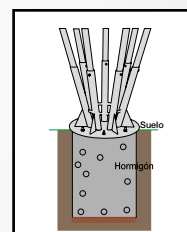

Base ramo

Los mástiles se insertan en los tubos con una base pletina en acero galvanizado. Altura total de los mástiles a partir del suelo.

Mástil en acero

Forma	Altura	Diámetro base	Base empotrada	Base tubular exterior	Pletina basculante	Pletina fija	Base ramo * para 5, 6 o 7 mástiles		
Cilíndrico	3 m	65 MM	-	-	-	2784	82€	22870 *5	540€*
	6 m	65 MM	165	32€*	-	2784		22871 *6	590€*
	9 m	65 MM	165		-	2784		22872 *7	640€*

Mástil en fibra de vidrio

Forma	Altura	Diámetro base	Base empotrada	Base tubular exterior	Pletina basculante	Pletina fija	Base ramo
Cónico	6 m	120 MM	-	-	SUMINISTRADO	-	-
	8 m	120 MM	-	-		-	-
	10 m	140 MM	-	-		-	-
	12 m	140 MM	-	-		-	-

Mástil en aluminio

Forma	Altura	Diámetro base	Base empotrada	Base tubular exterior	Pletina basculante	Pletina fija	Base ramo		
Cilíndrico	6 m	60 mm	50667	50668	39€*	54218	139€*	-	
	8 m	70 mm	52756	52752	65€*	57478		-	
	10 m	114 mm	57679	57982	69€*	55865		-	
Cónico	6 m	114 mm	57679	52750	59€*	55865	159€*	-	
	8 m	114 mm	57679	52750	59€*	55865		-	
	10 m	135 mm	57679	55863	69€*	57984		205€*	-
Doble potencia	6 m	145 mm	57679	55864	165€*	55866	259€*	-	
	6 m	60 mm	50667	50668	39€*	54218		129€*	-
	7 m	60 mm	50667	57983	61€*	54218			-
Elevator	8 m	70 mm	52756	52752	65€*	57478	139€*		-
	6 m	70 mm	52756	52752	65€*	57478		-	
	8 m	100 mm	57985	57986	61€*	57987		135€*	-
Luminoso	10 m	100 mm	57985	56879	69€*	57987	-		
	6 m	100 MM	-	-	-	-	SUMINISTRADO	-	
	8 m	100 MM	-	-	-	-		-	
10 m	100 MM	-	-	-	-	-			

* Precio unitario sin I.V.A.

Visible hasta de noche con el mástil luminosos

NUEVO

EXPERT



Mástil cilíndrico luminoso

Mástil fijo con iluminación integrada arriba para garantizar la misma visibilidad de sus banderas por la noche. Mástil de aluminio cilíndrico anodizado con potencia, equipado con un sistema de driza interior y de un dispositivo contra el robo para evitar el vandalismo. Módulo luminoso integrado en la parte superior del mástil para su iluminación nocturna. El mástil se proporciona con un pomo negro, una potencia de 150 cms, una manivela, una driza interior, el módulo luminoso, y una platino basculante.

+ [infos en doublet.com/2711](http://infos.doublet.com/2711)

Ref.	Artículo	Unidad
57898	Mástil cilíndrico luminoso 6 metros	1049€
57899	Mástil cilíndrico luminoso 8 metros	1239€
57900	Mástil cilíndrico luminoso 10 metros	1339€

* Precio unitario sin I.V.A.

* El precio indicado no incluye el transporte

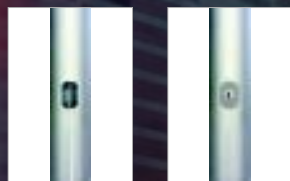

EXPERT



Mástil cilíndrico Lumi Led

Mástil con potencia provisto de una banda luminosa y compuesta de leds de color, para alumbrar sus banderas de noche. Mástil de aluminio cilíndrico anodizado con potencia, equipado con un sistema de driza interior y de un dispositivo contra el robo para evitar el vandalismo. Una banda luminosa LED está integrada en el perfil del mástil, desde arriba hasta una altura de 3 metros (sobre el suelo). 5 colores disponibles de LED: rojo, verde, blanco, azul y amarillo. El mástil se proporciona con un pomo negro, una potencia de 150 cm, un dispositivo contra el robo, una driza interior, un contrapeso, la banda de LED y un transformador 230/24 V.

+ [infos en doublet.com/271q](http://infos.doublet.com/271q)

Ref.	Artículo	Unidad
57895	Mástil cilíndrico Lumi Led 6 metros	1749€
57896	Mástil cilíndrico Lumi Led 8 metros	1849€
57897	Mástil cilíndrico Lumi Led 10 metros	2059€

* Precio unitario sin I.V.A.

* El precio indicado no incluye el transporte



Leds de color situados a lo largo del mástil

Iluminación en la parte superior del mástil



Mástil cilíndrico luminoso a partir de

1049€

SIN I.V.A

Soporte con potencia simple



Flexifix® simple potencia

La banderola ondea al viento y retorna a su posición inicial. Se adapta a todo tipo de farolas. Montaje rápido y sin herramientas. La fijación superior de la potencia se realiza mediante correas y cremalleras (resistencia 1,5 toneladas). Fijación inferior: correa y mosquetón. Nuestro consejo : añadir una abrazadera de seguridad para las banderolas superiores a 2 m de altura.

Diámetro mínimo de la farola o poste 80 mm.

[+ infos en doublet.com/1uoq](http://+infosindoublet.com/1uoq)

El kit de fijación

Ref.	Artículo	Unidad	Para 10	Para 25
43065	60 cm con correa inferior			
43066	80 cm con correa inferior	65€*	55€*	45€*
43067	95 cm con correa inferior			

* Precio unitario sin I.V.A.



Banderola en Ecofix®

Banderola personalizada en tejido 100% poliéster

Impresión de alta calidad por traspaso y confeccionada con doble costura en el perímetro para una mayor resistencia.

[+ infos en doublet.com/21ee](http://+infosindoublet.com/21ee)

Las banderolas

Ref.	Artículo	Unidad	Para 5
57384	Banderola en Ecofix® 80 x 200 cm	65€*	51€*
57385	Banderola en Ecofix® 80 x 250 cm	78€*	52€*
57387	Banderola en Ecofix® 80 x 300 cm	97€*	59€*

* Precio unitario sin I.V.A.

*. Estos precios se entienden con los ficheros facilitados por el cliente listos para impresión.

Soporte con doble potencia



Flexifix® doble potencia

Sistema de alta resistencia para fuertes vientos. Se recomienda para pancartas en PVC, su mensaje estará siempre visible. Los kits se suministran con 2 potencias y 4 correas de fijación.

[+ infos en doublet.com/1v3l](http://+infosindoublet.com/1v3l)

El kit de fijación

Ref.	Artículo	Unidad	Para 10	Para 25
56313	Kit de dos potencias de 60 cm			
56314	Kit de dos potencias de 80 cm	109€*	99€*	85€*
56315	Kit de dos potencias de 95 cm			

* Precio unitario sin I.V.A.



Pancarta en PVC a doble cara

Pancarta en PVC impresa a doble cara.

Máxima visibilidad con pancartas en PVC personalizadas a doble cara. Acabado con vaina arriba y abajo y con ojales en las esquinas interiores.

[+ infos en doublet.com/1vfj](http://+infosindoublet.com/1vfj)

Las pancartas

Ref.	Artículo	Unidad	Para 5
57388	Pancarta en PVC 80 x 200 cm	129€*	87€*
57389	Pancarta en PVC 80 x 240 cm	155€*	94€*
57390	Pancarta en PVC 80 x 270 cm	174€*	99€*
57391	Pancarta en PVC 80 x 300 cm	193€*	109€*

* Precio unitario sin I.V.A.

*. Estos precios se entienden con los ficheros facilitados por el cliente listos para impresión.

Flexifix® simple potencia a partir de

45€

SIN I.V.A



Flexifix® doble potencia a partir de

85€

SIN I.V.A



Decore sus calles y farolas con pancartas publicitarias

Hasta vientos de fuerza 7

ESENCIAL

Kit potencia Eole

Esta potencia simple puede fijarse en la pared o en un poste. Sistema de enganche ajustable, según la altura del visual. Potencia de aluminio y fibra de vidrio. Resistencia al viento fuerza 7. Diámetro del soporte: 30 mm. Medidas del visual: 200 x 80 cm (no incluido). Kit : 2 potencias simples, 2 platinas, 4 abrazaderas metálicas y 2 bridas.

+ [infos en doublet.com/21du](http://infos.doublet.com/21du)

Kit potencia Eole Ref. 57720 **95€**

* Precio unitario sin I.V.A.

Kit potencia
Eole
a partir de

95€

SIN I.V.A



Más resistente gracias a su doble potencia

ESENCIAL

Kit doble potencia Eole

Potencia doble para dos visuales, fijable en un poste. Sistema de enganche ajustable, según la altura del visual. Potencia de aluminio y fibra de vidrio. Resistencia al viento fuerza 7. Diámetro del soporte: 30mm. Medidas del visual: 200 x 60cm (no incluido). Kit: 2 potencias dobles, 2 platinas, 4 abrazaderas metálicas y 4 bridas.

+ [infos en doublet.com/21dz](http://infos.doublet.com/21dz)

Kit doble potencia Eole Ref. 57721 **115€**

* Precio unitario sin I.V.A.

Kit doble
potencia Eole
a partir de

115€

SIN I.V.A



NUEVO

Gracias al sistema rotativo la resistencia al viento de la banderola se minimiza

ESENCIAL

Kit potencia Eole rotativa

Potencia rotativa, para fijar en un muro o en un poste. Sistema de enganche ajustable según la altura del visual. Doble uso: fijo a un mástil o rotativo con brazos de encaje rotativo que permiten una rotación de 360°. Potencia en aluminio y fibra de vidrio. Resistencia al viento fuerza 7. Diámetro del soporte: 25mm. Medidas del visual: 150x180cm (no incluido). Kit: 2 brazos rotativos, 2 platinas, 4 abrazaderas de metal y 2 potencias.

+ [infos en doublet.com/21e4](http://infos.doublet.com/21e4)

Kit potencia Eole rotativa Ref. 57772 **135€**

* Precio unitario sin I.V.A.

Kit potencia
Eole rotativa
a partir de

135€

SIN I.V.A



Mástiles y soportes de fachada



Soportes con ojales a partir de

93€

SIN I.V.A



ESENCIAL

Soportes con ojales

Ajuste la tensión y la altura de su banderola gracias a cuerdas elásticas (suministradas) y los ojales del soporte.

Soporte de Ø 60 mm en acero lacado en blanco o galvanizado con pletina de 20 x 20 cm perforada en 4 puntos (tornillería no suministrada). Disponible en dos medidas en función de su banderola (60 o 80 cm de largo, indicar en el pedido).

[+ infos en doublet.com/1uzz](http://doublet.com/1uzz)

Ref.	Artículo	Unidad
55841	Soportes de fachada galvanizado con ojales (el par)	93€*
55842	Soportes de fachada lacado en blanco con ojales (el par)	145€*
55843	Banderola en PVC (indicar medidas e impresión 1 o 2 caras)	Bajo presupuesto

* Precio unitario sin I.V.A.



PRO

Soportes con vainas

Estético y ajustable en altura, el soporte con vainas está disponible en dos dimensiones.

Soporte de Ø 60 mm en acero lacado en blanco o galvanizado con pletina de 20 x 20 cm perforada en 4 puntos (tornillería no suministrada). Disponible en dos medidas en función de su banderola (60 o 80 cm de largo, indicar en el pedido). La banderola se fija con la ayuda de cuerdas elásticas cortas que se fijan a los ganchos y al perfil en forma de U (suministrado) que se introduce en las vainas de las banderolas.

[+ infos en doublet.com/1v04](http://doublet.com/1v04)

Ref.	Artículo	Unidad
55844	Soportes galvanizados de fachada con ganchos (el par)	105€*
55845	Soportes lacados en blanco de fachada con ganchos (el par)	154€*
55843	Banderola en PVC (indicar medidas e impresión 1 o 2 caras)	Bajo presupuesto

* Precio unitario sin I.V.A.



EXPERT

Soportes Inox

Regulables en altura, los soportes en acero inoxidable son muy resistentes y muy elegantes. El sistema regulable permite una perfecta tensión y facilita el montaje.

Soporte inox de Ø 41 mm y 72 cm de largo fijado en una pletina mural de 19,8 x 19,1 cm.

[+ infos en doublet.com/1v09](http://doublet.com/1v09)

Ref.	Artículo	Unidad
55846	Soportes Inox. (el par)	360€*
55843	Banderola en PVC (indicar medidas)	Bajo presupuesto

* Precio unitario sin I.V.A.

Mástiles y soportes de fachada

PRO

Mástiles de aluminio para fachada

Realizados de una sola pieza, acabados en aluminio lacado en blanco de Ø 36 mm. Terminal superior blanco con enganche para bandera, terminal inferior blanco regulable en altura.

[+ infos en doublet.com/21gr](http://+infos.doublet.com/21gr)

Listos para izar la bandera (medida recomendada : 100 x 150 cm).



Ref.	Artículo	Unidad
151	Mástil fachada 2 m (sin base)	39€*
154	Mástil fachada 3 m (sin base)	52€*

* Precio unitario sin I.V.A.



PRO

Bases para mástiles de aluminio

Existen 4 tipos : Base recta o inclinada para 1 mástil. Base inclinada para 2 o 3 mástiles. La sujeción de la base se realiza mediante tornillos. Para mástiles de Ø 36 mm.

[+ infos en doublet.com/1viv](http://+infos.doublet.com/1viv)

Ref.	Artículo	Unidad
162	Base recta 1 mástil	29€*
175	Base inclinada 1 mástil	
179	Base inclinada 2 mástiles	33€*
180	Base inclinada 3 mástiles	39€*

* Precio unitario sin I.V.A.



PRO

Mástil de fachada

Soporte con mástil inclinado 30°, 60° o 90°.

Mástiles en 3 medidas: 1,5 m - 2 m y 3 m. Tubo de acero plastificado blanco sobre pletina de 30 x 40 mm lacado en blanco.

[+ infos en doublet.com/21gc](http://+infos.doublet.com/21gc)

Ref.	Artículo	Unidad
57414	Mástil de fachada acero 150 cm 40 mm diámetro	29€*
57415	Mástil de fachada acero 200 cm 40 mm diámetro	41€*
57416	Mástil de fachada acero 300 cm 40 mm diámetro	55€*
57419	Soporte mural 30° para mástil acero 40 mm diámetro	
57418	Soporte mural 60° para mástil acero 40 mm diámetro	59€*
57417	Soporte mural 90° para mástil acero 40 mm diámetro	

* Precio unitario sin I.V.A.

NUEVO

ESENCIAL

Promo Wall Mast

Mástil y bandera de pared promocional para una publicidad efectiva y económica.

Las banderas se pueden imprimir a dos caras (600 g Vinilo / m², o 200g de poliéster / m²) con revestimiento o por un a cara (Poliéster 90g / m²). Vienen con el soporte de pared de plástico y poste.

Pedido mínimo 10 unidades (precio unitario).

[+ infos en doublet.com/2865](http://+infos.doublet.com/2865)

Ref.	Artículo	10 a 25 uds	26 a 50 uds	51 uds
58140	Promo Wall Mast 1 cara polyester 90 gr	15€*	13€*	9€*
58141	Promo Wall Mast 2 caras vinilo	19€*	17€*	11€*

* Precio unitario sin I.V.A.

Promo Wall Mast a partir de

9€

SIN IVA





Elija bien su Event Flag

Mástiles con bases móviles

La gama de Event Flags es la solución ideal para ganar visibilidad y dar relieve a su comunicación de forma impactante.

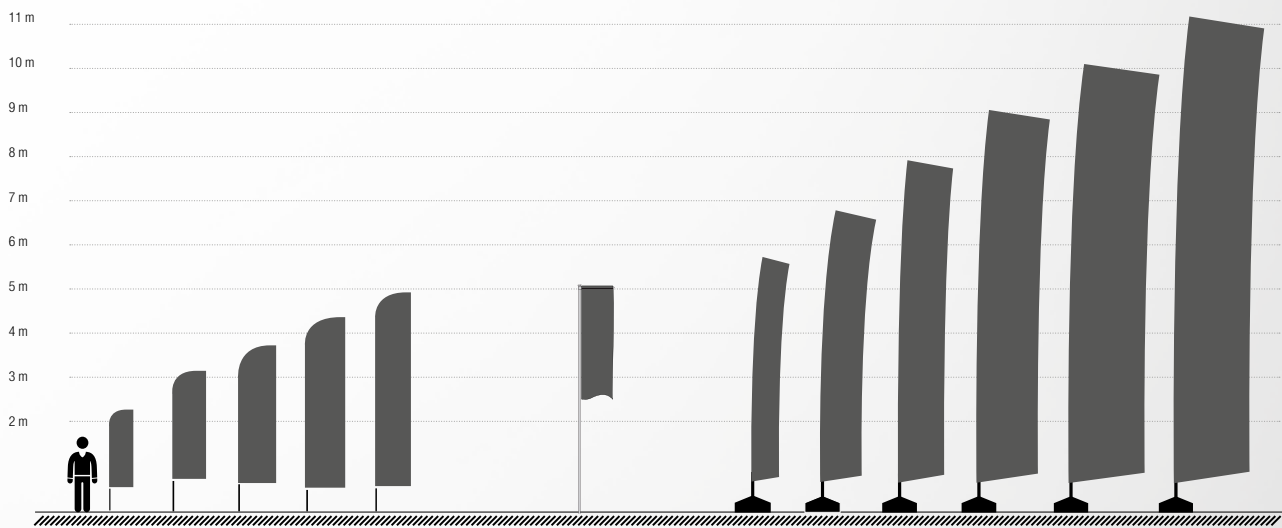

Beachflags

Disponibles en diferentes medidas y formas, los Beachflags se instalan con facilidad tanto en el interior como en el exterior.

Mástiles itinerantes

Mástiles con potencia telescópica y regulables en altura. Varias opciones de bases móviles disponibles.

Xtremflags

Banderolas gigantes que llegan a medidas extremas. Bases específicas Xtremat.

	Beachflags	Mástiles itinerantes	Xtremflags
Alturas	de 2 a 5 m	de 3 a 5 m (altura regulable)	de 6 a 11 m
Formas del visual	Playa, Gota de agua, Corner y Shark	Banderola rectangular	Palm (visual rectangular)
Tipo de mástil	Mástil en aluminio o fibra de vidrio (Mástil Budget y Pratic)	Mástil telescópico en aluminio (Mástil Premium, Queen, ...)	Mástil encajable en acero, aluminio y policarbonato (Mástil Xtremat)
Uso	interior / exterior	exterior	exterior
Montaje	Se instala y desplaza con facilidad por una sola persona.	Fácil de montar. Una sola persona lo puede mover.	Montaje por una sola persona. Base Xtrem móvil.
Flotabilidad	La parte inferior flota al viento. Visible hasta sin viento	La parte superior tensa y la parte inferior flota al viento.	Flota integralmente al viento. Recomendado para zonas de viento.

BEST SELLER

Event Flags

Banderas
y Mástiles

Mástil Visual Indoor

Altura 2,30 m

Un mástil
telescópico en fibra
de carbono
+
Un visual
en poliéster
impresión por traspaso
+
Una base pletina
en acero

a partir de

52€

SIN I.V.A

ESENCIAL 

Mástil Visual Indoor

- ▲ Forma del visual : Playa
 - ▲ Tejido Ecofix o Ecofix M1 (solicitar precio)
 - ▲ Impresión: traspaso del color
- Ligero y fácil de montar.

Mástil telescópico en fibra de carbono.
Altura total: 2,30 m. Base de acero
lacado negro (31 x 21 cm). Peso: 0,90
kg. Medidas del visual: 180 x 46 cm.

[+ infos en doublet.com/1vea](http://doublet.com/1vea)

Ref.	Artículo	Unidad	Para 6
53330	Mástil Visual de fibra 2,30 con base	35€*	32€*

Visual en tejido Ecofix

Ref.	Artículo	Unidad	Para 6
53331	Visual 180 x 46 cm	25€*	19€*

* Precio unitario sin I.V.A.

*. Estos precios se entienden con los
ficheros facilitados por el cliente listos para
impresión.



Elija bien su Event Flag

Event Flag Playa a su medida

Talla

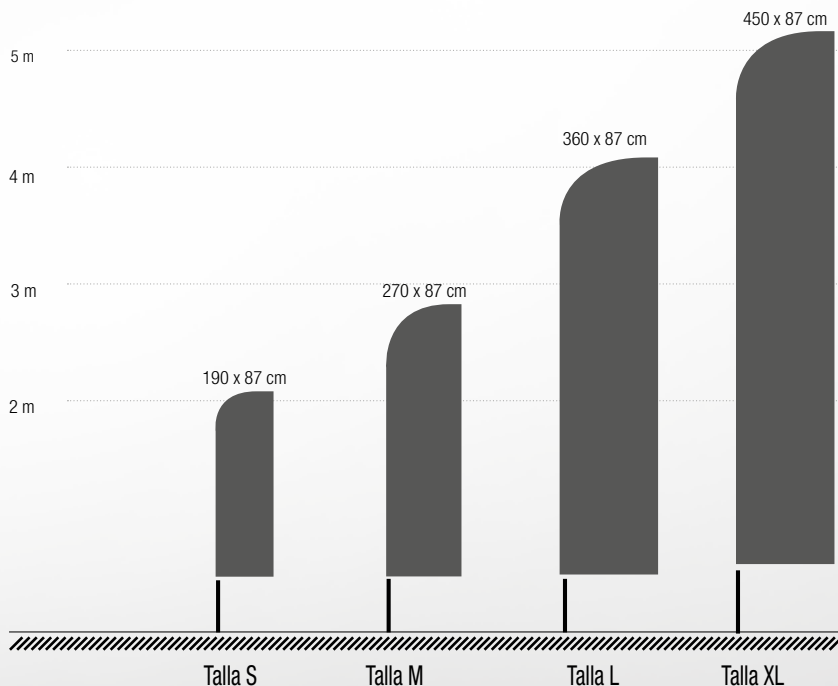

* Las medidas XL se utilizan con mástiles Pratic XL, consúltenos

El tejido :



Ecofix®

El más utilizado.

Tejido 100% poliéster (malla) de 110 gr/m² que se imprime con traspaso de color. Buena resistencia. Existe en M1.



B-side Fabrics®

El tejido a doble cara.

Tejido poliéster opaco M1 que se imprime a dos caras. Los visuales tendrán una imagen brillante que se podrá leer en las dos caras.

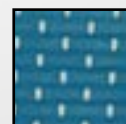

Perform'air®

El tejido permeable al aire.

Tejido 100% poliéster perforado de 110 gr/m², que se imprime con traspaso de color. Excelente resistencia al viento limitando el efecto vela.



XL : 450 cm

L : 360 cm

M : 270 cm

S : 190 cm



Event Flag Playa

Banderola disponible en 4 dimensiones :
87 x 190 cm - 87 x 270 cm - 87 x 360 cm -
87 x 450 cm.

Impresión por traspaso de color (lectura en un sólo lado).

Para uso interior se puede pedir opcionalmente tejido ignífugo M1, precio bajo presupuesto. Montaje con el kit Pratic (no incluido en el precio de la banderola).

Impresión a doble cara bajo presupuesto.

[+ infos en doublet.com/1uwn](http://+infos.ens.doublet.com/1uwn)

Ref.	Artículo	Unidad	Para 3	Para 6	Para 11
54209	Talla S	55€*	46€*	37€*	33€*
54210	Talla M	78€*	65€*	52€*	47€*
54211	Talla L	104€*	87€*	69€*	63€*
55652	Talla XL	130€*	109€*	87€*	78€*

* Precio unitario sin I.V.A.

*. Estos precios se entienden con los ficheros facilitados por el cliente listos para impresión.

Event Flag Playa

Talla S

Banderola
en poliéster con
impresión por
traspaso de color

a partir de
33€

SIN I.V.A



ESCANEE EL PRODUCTO
Detalles de la aplicación en p.01

Su imagen se merece un Event Flag de muy alta calidad...



“ Más formas

No dude en ponerse en
contacto con nosotros para
descubrir todos nuestros
Event Flags.



Event Flags

Elija bien su Event Flag

Formas y alturas :

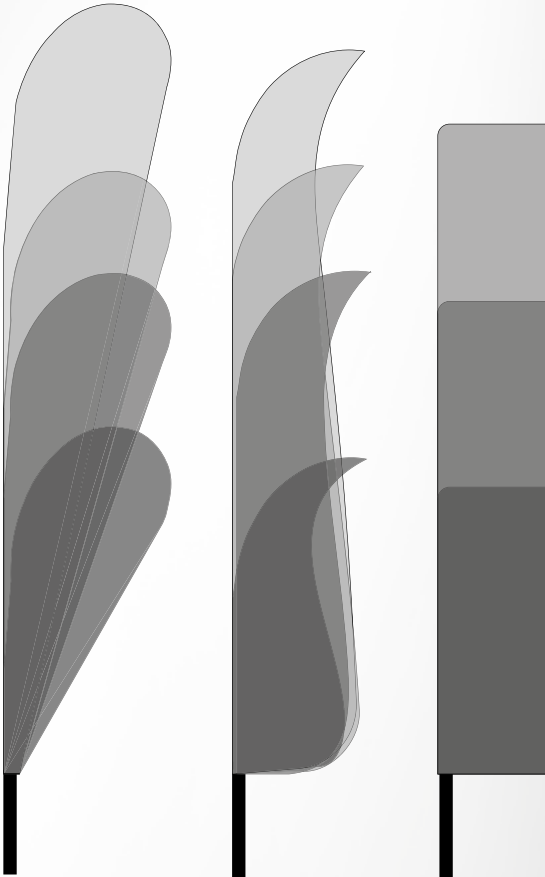

Gota de Agua Shark Corner

* Las medidas XL se utilizan con mástiles Pratic XL, consúltenos

El tejido :

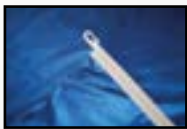

Ecofix®

El más utilizado.

Tejido 100% poliéster (malla) de 110 gr/m² que se imprime con traspaso de color. Buena resistencia. Existe en M1.

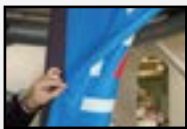

B-side Fabrics®

El tejido a doble cara.

Tejido poliéster opaco M1 que se imprime a dos caras. Los visuales tendrán una imagen brillante que se podrá leer en las dos caras.



Perform'air®

El tejido permeable al aire.

Tejido 100% poliéster perforado de 110 gr/m², que se imprime con traspaso de color. Excelente resistencia al viento limitando el efecto vela.

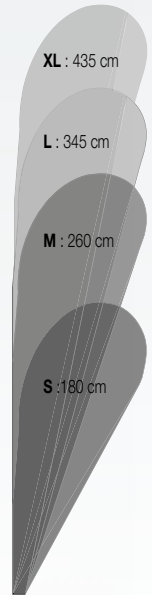

Event Flag Gota de Agua

Banderola disponible en 4 dimensiones :

Talla S 106 x 180 cm - Talla M 106 x 260 cm - Talla L 106 x 345 cm - Talla XL 106 x 435 cm. Impresión por traspaso de color (lectura en un sólo lado). Para uso interior se puede pedir opcionalmente tejido ignífugo M1, precio bajo presupuesto. Montaje con el kit Pratic (no incluido en el precio de la banderola). Otras cantidades e Impresión a doble cara bajo presupuesto.

+ [infos en doublet.com/1uwd](http://infos.doublet.com/1uwd)

Ref.	Artículo	Unidad	Para 3	Para 6	Para 11
54203	Talla S	63€*	53€*	42€*	38€*
54204	Talla M	91€*	76€*	61€*	55€*
54205	Talla L	120€*	99€*	81€*	73€*
55649	Talla XL	152€*	128€*	102€*	92€*

* Precio unitario sin I.V.A.

*. Estos precios se entienden con los ficheros facilitados por el cliente listos para impresión.



PRO

Event Flag Shark

Banderola disponible en 4 dimensiones :

Talla S 90 x 190 cm - Talla M 90 x 265 cm

Talla L 90 x 360 cm - Talla XL 90 x 450 cm.

Impresión por traspaso de color (lectura en un sólo lado).

Uso exterior (hasta vientos de 50 km/h)

Para uso interior se puede pedir opcionalmente tejido ignífugo M1, precio bajo presupuesto. Montaje con el kit Pratic (no incluido en el precio de la banderola).

[+ infos en doublet.com/1uwi](http://www.doublet.com/1uwi)

Ref.	Artículo	Unidad	Para 3	Para 6	Para 11
54206	Talla S	57€*	47€*	38€*	34€*
54207	Talla M	79€*	66€*	53€*	48€*
54208	Talla L	106€*	89€*	71€*	64€*
55651	Talla XL	134€*	113€*	89€*	79€*

* Precio unitario sin I.V.A.

*. Estos precios se entienden con los ficheros facilitados por el cliente listos para impresión.

PRO

Kit Corner Budget

Mástil con banderola y base que ahora se puede adquirir como un pack.

De gran visibilidad, este kit consta de un mástil de aluminio telescópico con una potencia de aluminio de 85 cm. La banderola está fabricada en poliéster impreso. Base de 6,50 kg. Uso: para exterior. Forma de la banderola: Corner. Tipo de mástil: telescópico.

[+ infos en doublet.com/2716](http://www.doublet.com/2716)

Ref.	Artículo	Unidad	Para 5	Para 10
57968	Kit Corner Budget S	129€*	99€*	79€*
57970	Kit Corner Budget M	162€*	122€*	97€*
57971	Kit Corner Budget L	199€*	151€*	119€*

Banderola de recambio

Ref.	Artículo	Unidad	Para 5	Para 10
57962	Event Flag Corner Budget S 170x85cm	47€*	32€*	24€*
57963	Event Flag Corner Budget M 280x85 cm	78€*	53€*	39€*
57964	Event Flag Corner Budget L 385x85 cm	107€*	73€*	54€*

* Precio unitario sin I.V.A.

*. Estos precios se entienden con los ficheros facilitados por el cliente listos para impresión.

Event Flags

Kits y mástiles Pratic

Kit mástil Pratic interior

Kit compuesto de un mástil Pratic, una base plegable pivotante, un lastre de agua y una bolsa.



Ref.	Artículo	Unidad	Para 10	Para 25
54721	Kit Pratic fibra de vidrio		79€*	69€*
54722	Kit Pratic Aluminio		89€*	65€*

* Precio unitario sin I.V.A.

Kit mástil Pratic exterior «S»

Kit compuesto de un mástil Pratic, una base en fundición, un lastre de agua y una bolsa.



Ref.	Artículo	Unidad	Para 10	Para 25
54723	Kit Pratic fibra de vidrio		79€*	69€*
54724	Kit Pratic Aluminio		89€*	79€*

* Precio unitario sin I.V.A.

Kit mástil Pratic exterior «M» y «L»

Kit compuesto de un mástil Pratic, una base Spider Roll, un lastre de agua y una bolsa.



Ref.	Artículo	Unidad	Para 10	Para 25
54725	Kit Pratic fibra de vidrio		89€*	65€*
54726	Kit Pratic Aluminio		99€*	75€*

* Precio unitario sin I.V.A.



Mástil Event Budget

Permite el uso de banderolas de diferentes formas y tamaños. Su sistema por secciones de piezas encajables permite un fácil transporte y una instalación rápida.

[+ infos en doublet.com/1v59](https://www.doublet.com/1v59)

Ref.	Artículo	Unidad
56622	Mástil Event Budget S	19€*
56623	Mástil Event Budget M	29€*
56624	Mástil Event Budget L	39€*

* Precio unitario sin I.V.A.



Mástil Pratic

Mástiles regulables en altura de 2 a 5 metros. Mástiles disponibles en aluminio y en fibra de vidrio y en dos medidas diferentes: normal (de 263 a 532 cm) para banderolas S, M y L, y XL (de 320 a 670 cm) para banderolas de talla XL.

[+ infos en doublet.com/1utg](https://www.doublet.com/1utg)

Ref.	Artículo	Unidad
53320	Mástil Pratic fibra de vidrio	39€*
55650	Mástil Pratic XL fibra de vidrio	45€*
54878	Mástil Pratic en aluminio	39€*

* Precio unitario sin I.V.A.

Mural



Fijación mural

La pletina de acero con dos puntos de fijación está disponible en dos versiones: con un ángulo de 45° o 90°. Se vende sin fijación ni pivote.

[+ infos en doublet.com/27ck](https://www.doublet.com/27ck)

Fijación mural 45° Ref. 56212 11,90€*

Fijación mural 90° Ref. 56213 11,90€*

* Precio unitario sin I.V.A.

Enganche a carpa o barrera



Kit abrazaderas Pratic

Abrazaderas y sistema rotativo para fijar los mástiles a estructuras tubulares como carpas, vallas, etc.

[+ infos en doublet.com/1udc](https://www.doublet.com/1udc)

Ref. 53943 35€*

* Precio unitario sin I.V.A.

Suelo blando

Spike Roll

▲ Peso : 1.7 kg

El Spike Roll incluye: un sistema de rodamiento que permite la orientación del visual en dirección al viento y una fijación al suelo. Medidas: 61 x 6 cm. Peso: 1,7 kg.

[+ infos en doublet.com/27d4](https://www.doublet.com/27d4)

Ref. 54702 19,90€*

* Precio unitario sin I.V.A.



Base torniquete Pratic

Permite fijar su Event Flag en un suelo blando. Altura 52 cm.

[+ infos en doublet.com/1uir](https://www.doublet.com/1uir)

Ref. 53322 19€*

* Precio unitario sin I.V.A.

Accesorios

Lastre para Agua Pratic

▲ Peso : 12 kg

Puede contener hasta 12 litros de agua. Mide (una vez llenado): 50 cm de diámetro x 12 cm de alto.

[+ infos en doublet.com/27dy](https://www.doublet.com/27dy)

Ref. 53324 7,90€*

* Precio unitario sin I.V.A.



Placa lastre

▲ Peso : 5 kg

Placa de acero de 50 x 50 cm que se pone encima de la Pletina Pratic de 6,5 kg.

[+ infos en doublet.com/27d9](https://www.doublet.com/27d9)

Ref. 56209 29€*

* Precio unitario sin I.V.A.

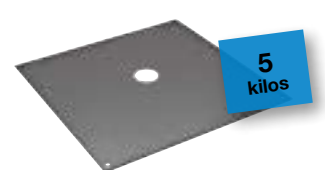

Pivot Roll

▲ Peso : 0.5 kg

Pivote rotativo con sistema de rodamiento.

Peso 0,5 kg.

[+ infos en doublet.com/27cp](https://www.doublet.com/27cp)

Ref. 56211 12,90€*

* Precio unitario sin I.V.A.



Bolsa de Transporte Pratic

Bolsa de recambio para los kits Pratic.

[+ infos en doublet.com/27cu](https://www.doublet.com/27cu)

Bolsa de Transporte Pratic M

Ref. 53328 14,90€*

Bolsa de Transporte Pratic XL

Ref. 55709 15,90€*

* Precio unitario sin I.V.A.



Event Flags

Viento flojo



4,4 kilos

Base Spider Roll Pratic

▲ **Peso : 4.4 kg**
Discreta base en forma de cruz con pivote rotativo. Medidas desplegado: 115 x 115 x 8cm. Medidas plegado: 72 x 11 cm.
[+ infos en doublet.com/1ug4](http://+infos.doublet.com/1ug4)
Ref. 55251 **39,90€***
* Precio unitario sin I.V.A.



2 kilos

Base autocol

▲ **Peso : 2 kg**
Permite bloquear la base con una rueda de un vehículo. Medidas: 50 x 26,5 x 25 cm. Peso: 2 kg.
[+ infos en doublet.com/1yb0](http://+infos.doublet.com/1yb0)
Ref. 52509 **39€***
* Precio unitario sin I.V.A.



6,5 kilos

Pletina Pratic

▲ **Peso : 6.5 kg**
Pletina con pivote rotativo. 4 perforaciones para fijar al suelo con piquetas.
Medidas : 40 x 40 x 21 cm.
[+ infos en doublet.com/1uim](http://+infos.doublet.com/1uim)
Ref. 56208 **45€***
* Precio unitario sin I.V.A.

Para vehículos

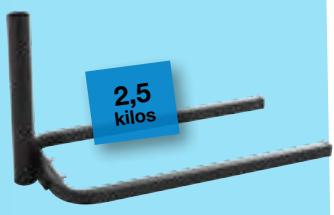

2,5 kilos

Base Autocal Esencial

Para fijar el Event Flag debajo de una rueda o de un lastre (no suministrado). Medidas : 46 x 26 x 30 cm.
Para mástiles Pratic y Event Budget.
[+ infos en doublet.com/1uka](http://+infos.doublet.com/1uka)
56658 **25€***
* Precio unitario sin I.V.A.

Viento moderado



12 kilos

Base Pratic reciclada

▲ **Peso : 12 kg**
Base de caucho reciclado. Medidas: Base de 50 x 50 x 4,50 cm.
[+ infos en doublet.com/20nl](http://+infos.doublet.com/20nl)
Ref. 56650 **39€***
* Precio unitario sin I.V.A.



18 kilos

Base en cruz Pratic

▲ **Peso : 18 kg**
Pie en forma de cruz con pivote rotativo. Pie de 1 cm de espesor perforado en 4 puntos para poder fijarlo al suelo con piquetas (incluidas). Medidas desplegado: 87 x 100 x 24 cm.
[+ infos en doublet.com/27de](http://+infos.doublet.com/27de)
Ref. 55249 **99€***
* Precio unitario sin I.V.A.



20 kilos

Base con ruedas Pratic

▲ **Peso : 30 kg, 2.5 kg**
Base rellenable con 2 ruedas. Medidas: 48,5 x 41 x 38,5 cm.
[+ infos en doublet.com/1ufz](http://+infos.doublet.com/1ufz)
Base con ruedas Pratic a lastrar (con agua: 20 kg)
Ref. 55250 **49€***
Base con ruedas Pratic lastrado 30 kg
Ref. 53327 **79€***
* Precio unitario sin I.V.A.



13 kilos

3D
ESCANEE EL PRODUCTO
Detalles de la aplicación en p.01

Base Windcolor 13 Kg

Base semi circular de color. Medidas : diámetro 37 x 20 cm. Peso vacía 1,9 kg. Peso llena de agua 13 kg. Peso llena de arena 20 kg. Pedido mínimo 5 unidades.
[+ infos en doublet.com/1v4u](http://+infos.doublet.com/1v4u)

Base 13 kg	
Rosa	56515
Azul	56514
Verde	56513
Amarillo	56512
Naranja	56511
Roja	56510



18 kilos

Base Eco Pratic

▲ **Peso : 18 kg**
Se adapta a mástiles de 1,8 a 3,8 cm de sección. Diámetro 40 cm.
[+ infos en doublet.com/1ueb](http://+infos.doublet.com/1ueb)
Ref. 54703 **39€***
* Precio unitario sin I.V.A.



NUEVO

Bases Round

Base de hormigón negra o de color (mínimo 5 unidades, indicar color) de 15 kg o 35 kg con ruedas. Diámetro 50 cm.
[+ infos en doublet.com/27dt](http://+infos.doublet.com/27dt)

Ref.	Artículo	Unidad
56569	Base Round negro Pratic 15 Kg	33€*
56568	Base Round color Pratic 15 Kg	59€*
56571	Base Round negro Pratic 35 Kg con ruedas	64€*
56570	Base Round color Pratic 35 Kg con ruedas	89€*

* Precio unitario sin I.V.A.

Viento fuerte



45 kilos

Base de hormigón 45 kg

▲ **Peso : 45 kg**
Equipada con 2 ruedas y un asa para facilitar su desplazamiento. Tamaño 520 x 520 mm. Tubo de acero inoxidable con sistema de drenaje de agua.
[+ infos en doublet.com/27dj](http://+infos.doublet.com/27dj)
Ref. 55599 **105€***
* Precio unitario sin I.V.A.

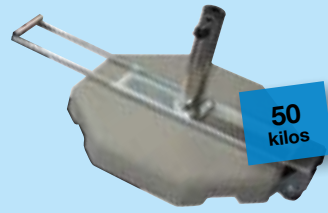

50 kilos

Base de hormigón con ruedas

▲ **Peso : 50 kg**
Empuñadura de transporte telescópica y tubo central en acero inoxidable regulable de 2,2 a 5,5 cm de sección. Diámetro 59 cm.
[+ infos en doublet.com/27kc](http://+infos.doublet.com/27kc)
Ref. 56219 **149€***
* Precio unitario sin I.V.A.

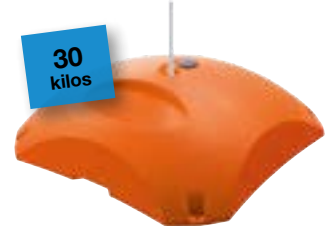

30 kilos

Base Windcolor 30 Kg

Base cuadrada ovalada de color. Medidas : 61 x 61 x 20 cm. Peso vacía 4,6 kg. Peso llena de agua 30 kg. Peso llena de arena 50 kg. Pedido mínimo 5 unidades.
[+ infos en doublet.com/1v4p](http://+infos.doublet.com/1v4p)

Base 30 kg	
Rosa	56506
Azul	56505
Verde	56504
Amarillo	56503
Naranja	56502
Roja	56501

99€*



ESPECIAL CANTIDADES
Compras grandes volúmenes

Precios Bajos ↘
+ info 📞
902 153 935

Diseñado para no invadir en exceso la acera

► **PRO**

Kit Mobile Flag

Mástil en acero con potencia, base rellenable con ruedas y banderola Ecofix M1. El kit Mobile es ideal para sus animaciones comerciales tanto en interior como en exterior.

Mástil en acero lacado negro de 190 cm de altura y 40 mm de diámetro. Otras medidas de mástiles bajo presupuesto (cantidad mínima 10 unidades).

Banderola confeccionada en tejido Ecofix M1 100% poliéster con impresión por traspaso. Posibilidad de realizar la banderola en tejido opaco M1 doble cara. Medidas de la banderola (ancho x alto): 40 x 160 cm. Otras medidas bajo presupuesto. Base con dos ruedas y tubo central metálico, embellecedor superior amovible para poder rellenar la base con agua o arena.

Medidas base : 48,5 x 41 x 38,5 cm. Peso base rellena con agua : 20 kg. Personalización de la base bajo presupuesto, consúltenos.

[+ infos en doublet.com/1v31](http://+infosendoublet.com/1v31)

Ref.	Artículo	Unidad
56225	Mástil Mobile Flag	45€*
55250	Base con ruedas Pratic a lastrar (con agua: 20 kg)	49€*
56224	Banderola Ecofix M1 40 x 160 cm	19€*

* Precio unitario SIN I.V.A.



Aquí su LOGO.

¡Para sus operaciones de street marketing!



Modelo : Gota de Agua

Modelo : Playa

► PRO

Street marketing bag

Ideal para operaciones de Street Marketing; ¡No pase desapercibido !

Mochila que integra directamente un mástil para una banderola. Refuerzo a nivel de las asas y del respaldo. 3 formas de banderolas : Gota de Agua (103 x 52 cm), Corner Rectangle (80 x 42,5 cm), Playa (122 x 51 cm).

[+ infos en doublet.com/1v7h](http://infos.doublet.com/1v7h)

Ref.	Artículo	Unidad	Par 5	Par 10
57014	Mochila + Banderola Gota de Agua		149€	79€
57015	Mochila + Banderola Playa		59€	

* Precio unitario SIN I.V.A.

*. Estos precios se entienden con los ficheros facilitados por el cliente listos para impresión.

► PRO

Street Marketing Bike

Perfecta solución para las empresas o entidades que deciden utilizar bicicletas en alguna de sus campañas promocionales. Es un sistema fácil y rápido de montar a la vez que asegura el confort del usuario. Fabricación en aluminio (Ø 25mm) con el extremo del mástil en fibra de vidrio y una banderola personalizada de 190 x 65 cm que se ensambla a un poste curvado con un conector especial.

[+ infos en doublet.com/27jn](http://infos.doublet.com/27jn)

Ref. 57972 139€

* Precio unitario sin I.V.A.



Street Marketing
Trolley
a partir de
215€
SIN I.V.A



► Street Marketing Trolley

Solución que ofrece una plataforma única para la distribución de folletos publicitarios, periódicos...El kit viene con una cómoda bolsa de transporte y una banderola personalizada impresa de medidas 65 x 200cm. Poste de aluminio (Ø18) con el extremo de fibra de vidrio.

[+ infos en doublet.com/27jd](http://infos.doublet.com/27jd)

Street Marketing Trolley Ref. 57973 215€

* Precio unitario sin I.V.A.

Mástiles móviles telescópicos

Mástil a su medida

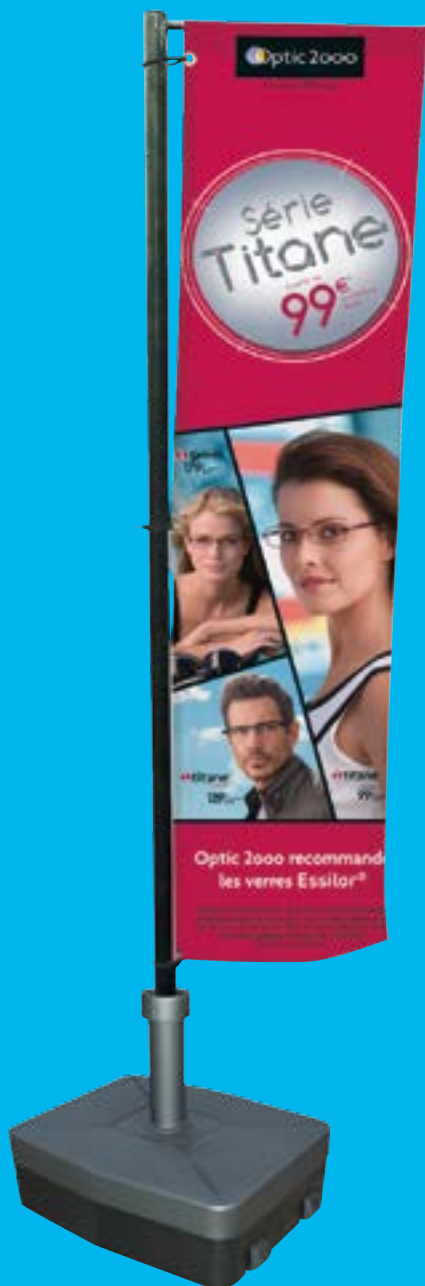

Si desea mástiles con características específicas, podemos realizar proyectos a su medida.

No dude en consultarnos
902 153 935

Mástil Queen

5 metros

Un mástil telescópico
+
Una banderola vertical
300 x 100 cm
+
Una base rellenable

a partir de

394€

Precio unitario sin I.V.A.



ESCANEE EL PRODUCTO
Detalles de la aplicación en p.01



► PRO

Mástil Queen con base rellenable

Soporte de comunicación con potencia giratoria para interior o exterior. Suministrado en kit con bolsa de transporte.

Visual bajo presupuesto.

Estructura : Se compone de un mástil de aluminio de 4 secciones telescópicas con bloqueo de seguridad (sección máxima 54 mm) y una práctica base rellenable en 2 partes (peso rellena = 76 kg). Altura máxima del mástil 5 metros.

Visual : Medida de la banderola recomendada (Ancho x Alto) = 120 x 300 cm.

Aconsejamos quitar la banderola a partir de vientos de 50 km/h.

+ [infos en doublet.com/1v86](http://infos.enedoublet.com/1v86)

Ref.	Artículo	Unidad
56470	Mástil Queen con base rellenable	295€*

Banderola para mástil Queen

Ref.	Artículo	Unidad
53473	Visual 120 x 300 cm Ecofix impresión traspaso color	99€*

* Precio unitario sin I.V.A.

EXPERT   

Mástil telescópico Premium

Práctico y resistente. Multifunciones: tanto para interior como para exterior.

Mástil telescópico en aluminio anodizado de 1,3 mm de espesor. Montaje sencillo y sin herramientas (mediante anillas de autobloqueo). Disponible en tres versiones: con un pomo simple para una bandera, con una potencia giratoria o con una extremidad flexible para montar una banderola en forma Playa.

Diámetro del mástil 4,9 cm, peso 3 kg.

Montaje sencillo y rápido sin herramientas. El mástil Premium es compatible con las bases Jumbo I, Autocal y base de 50 kg con ruedas.

[+ infos en doublet.com/1uqo](http://+infosendoublet.com/1uqo)

Mástil telescópico Premium Ref. 52504 **105€***

* Precio unitario sin I.V.A.

Ref.	Artículo	Unidad
52505	Mástil telescópico con potencia pivotante Potencia 75 cm	
52506	Mástil telescópico con potencia pivotante Potencia 1 m	129€*
52507	Mástil telescópico con potencia pivotante Potencia 1,20 m	
52508	Mástil telescópico con potencia pivotante Potencia 1,50 m	

Ref.	Artículo	Unidad	Para 3
57474	Banderola vertical ecofix 75 x 200 cm con vaina superior	49€*	41€*
58142	Banderola vertical ecofix 120 x 200 cm con vaina superior	65€*	59€*
57476	Banderola vertical ecofix 100 x 300 cm con vaina superior	81€*	55€*
57475	Banderola vertical ecofix 150 x 250 cm con vaina superior	98€*	75€*

* Precio unitario sin I.V.A.

Base rellenable Jumbo

▲ Peso : 165 kg

Base en polietileno gris rellenable. Medidas (Ø x altura) : 50 x 50 cm. Peso vacío: 5 kg. Peso relleno: 75 kg (agua).

[+ infos en doublet.com/1yb5](http://+infosendoublet.com/1yb5)

Base rellenable Jumbo Ref. 53466 **99€***

* Precio unitario sin I.V.A.



Base autocal

▲ Peso : 2 kg

Permite bloquear la base con una rueda de un vehículo. Medidas: 50 x 26,5 x 25 cm. Peso: 2 kg.

[+ infos en doublet.com/1yb0](http://+infosendoublet.com/1yb0)

Base autocal Ref. 52509 **39€***

* Precio unitario sin I.V.A.



Mástil telescópico Premium
a partir de

129€

SIN I.V.A

Para concesionarios automóviles y parkings

PRO   

Mástil telescópico Budget 75

Compacto y multiusos: incluye el mástil telescópico y la base Autocal.

Kit compuesto de un mástil de aluminio telescópico (regulable de 1,80 m a 5,20 m), un pomo ovalado gris, una potencia de 75 cm, un contrapeso, una base autocal (bloquear la base con una rueda de un vehículo o con un lastre), piezas de montaje y una bolsa de transporte. Utilizar hasta vientos de fuerza 5 (viento 40 km/h).

Modelo adaptable a la Base Jumbo I.

[+ infos en doublet.com/1ube](http://+infosendoublet.com/1ube)

Ref.	Artículo	Unidad	Para 3	Para 5
53076	Mástil telescópico Budget	103€*	96€*	90€*

Banderola para Budget

Ref.	Artículo	Unidad	Para 3	Para 5
57474	Banderola vertical ecofix 75 x 200 cm con vaina superior	49€*	41€*	33€*

* Precio unitario sin I.V.A.

PRO

Playa Autocal

▲ Medidas visual : 388 x 90 cm

▲ Tipo de impresión : por traspasso

Práctico kit Playa con un moderno diseño del visual

Mástil de aluminio ensamblable de diámetro 3 cm.

Tramos de 120 cm. Base Autocal en acero negro.

Banderola Playa en Ecofix 100% poliéster.

[+ infos en doublet.com/1yy0](http://+infosendoublet.com/1yy0)

Ref.	Artículo	Unidad	Para 5	Para 10
57473	Kit Playa Autocal + banderola L	169€*	115€*	99€*

* Precio unitario sin I.V.A.

*. Estos precios se entienden con los ficheros facilitados por el cliente listos para impresión.

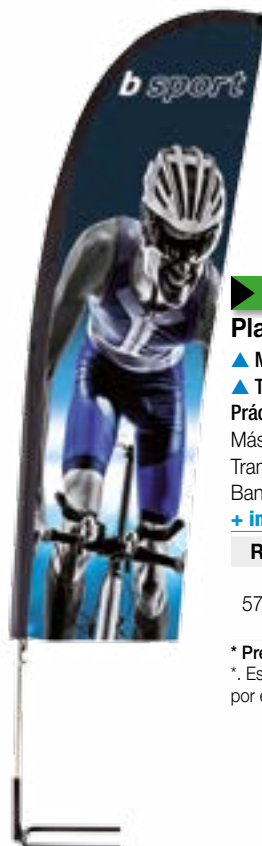

Playa Autocal

a partir de

99€

SIN I.V.A

Elija bien su Xtrem Flag

La medida

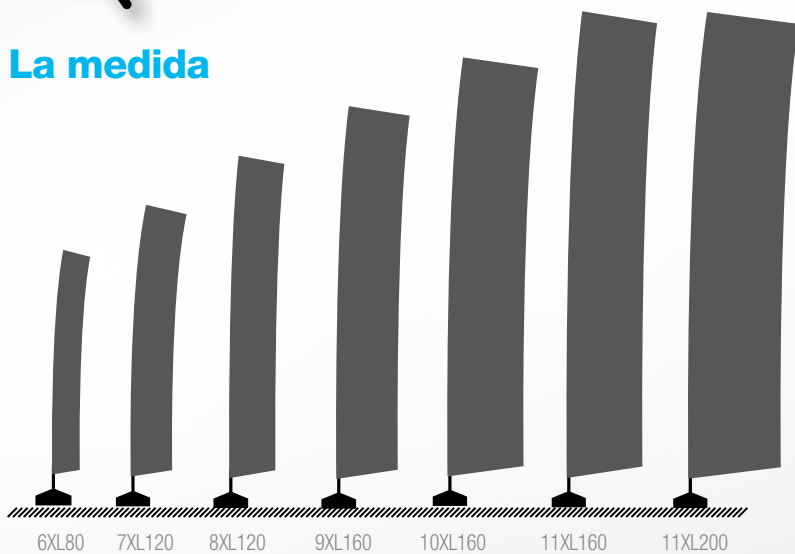

	6XL 80	7XL 120	8XL 120	9XL 160	10XL 160	11XL 160	11XL 200
Alto	6 m	7 m	8 m	9 m	10 m	11 m	11 m
Ancho	80 cm	120 cm	120 cm	160 cm	160 cm	160 cm	200 cm
Peso base	220 kg	220 kg	330 kg	330 kg	450 kg	520 kg	520 kg

El tejido



Ecofix®

El más utilizado.

Tejido 100% poliéster (malla) de 110 gr/m² que se imprime con traspaso de color. Buena resistencia. Existe en M1.

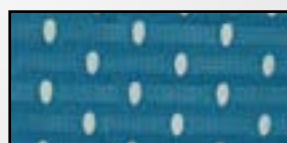

Perform'air®

El tejido permeable al aire.

Tejido 100% poliéster perforado de 110 gr/m², que se imprime con traspaso de color. Excelente resistencia al viento limitando el efecto vela.

Xtrem flags

▲ Medidas : 476 x 80 cm, 588 x 120 cm, 700 x 120 cm, 812 x 160 cm, 924 x 160 cm, 1036 x 160 cm, 1036 x 200 cm

▲ Tipo de impresión : por traspaso

▲ Clasificación al fuego : ningún

Banderolas gigantes de 6 a 11 metros de altura, que ofrecen una visibilidad óptima. Recomendadas para zonas con viento, paseos marítimos, etc.

El kit comprende un mástil Xtremat (fabricado en acero, aluminio y policarbonato) de 6 a 11 metros de altura y una banderola impresa en tejido Ecofix de 80 a 200 cm de largo. Bolsa de transporte incluida. Resistente a vientos de 100 km/h. Medidas de las banderolas: 476 x 80 cm, 588 x 120 cm, 700 x 120 cm, 812 x 160 cm, 924 x 160 cm, 1036 x 160 cm, 1036 x 200 cm. Tipo de impresión: por traspaso. Bases opcionales.

+ [infos en doublet.com/25po](http://infos.in doublet.com/25po)

El kit (vela + mástil)

Ref.	Artículo	Unidad
57773	Xtrem flags 6XL 80cm -Banderola y mástil	199€*
57774	Xtrem flags 7XL 120cm -Banderola y mástil	269€*
57775	Xtrem flags 8XL 120cm -Banderola y mástil	329€*
57776	Xtrem flags 9XL 160cm -Banderola y mástil	459€*
57777	Xtrem flags 10XL 160cm -Banderola y mástil	629€*
57778	Xtrem flags 11XL 160cm -Banderola y mástil	599€*
57779	Xtrem flags 11XL 200cm -Banderola y mástil	699€*

* Precio unitario sin I.V.A.

*. Estos precios se entienden con los ficheros facilitados por el cliente listos para impresión.

Las velas (recambios y cambio de iamgen)

Ref.	Artículo	Unidad
57784	Banderola Xtrem flags 6XL 80 cm	89€*
57785	Banderola Xtrem flags 7XL 120 cm	153€*
57786	Banderola Xtrem flags 8XL 120 cm	175€*
57787	Banderola Xtrem flags 9XL 160 cm	263€*
57788	Banderola Xtrem flags 10XL 160 cm	295€*
57789	Banderola Xtrem flags 11XL 160 cm	320€*
57790	Banderola Xtrem flags 11XL 200 cm	398€*

* Precio unitario sin I.V.A.

*. Estos precios se entienden con los ficheros facilitados por el cliente listos para impresión.

Base Xtremat

▲ Peso : 220 kg, 330 kg, 450 kg, 520 kg
Se mueve con facilidad por una persona sin la necesidad de una máquina elevadora.

La base está compuesta de elementos en acero electrozincado encajables y provista de placas de hormigón de 27 kg permitiendo lastrar la base de 220 a 520 Kg. Se suministran dos candados como sistema de seguridad. La base mide 109 cm de ancho x 99 cm de largo y 45,3 cm de altura. Funda personalizada bajo presupuesto.

Bases para fuertes vientos



+ [infos en doublet.com/25py](http://infos.in doublet.com/25py)

Ref.	Artículo	Unidad
57780	Base Xtremat 220 kg	389€*
57781	Base Xtremat 330 kg	429€*
57782	Base Xtremat 450 kg	499€*
57783	Base Xtremat 520 kg	609€*

* Precio unitario sin I.V.A.

Base Elefante

▲ Peso : 350 kg, 600 kg

Estable y estético. Compatible con mástil de 6,5 cm de diámetro máximo. Base en hormigón bruto que se puede cubrir con un embellecedor en PMMA blanco tratado anti-UV. Base de 80 cm de diámetro (350 kg).

Ideal para mástiles de 6 m. Base de 100 cm de diámetro (600 kg) recomendado para mástiles de hasta 9 metros. Personalización y transporte bajo presupuesto.

+ [infos en doublet.com/26zs](http://infos.in doublet.com/26zs)



Ref.	Artículo	Unidad
53761	Base Elefante (hormigón bruto) 350 kg	159€*
53763	Base Elefante (hormigón bruto) 600 kg	229€*
53762	Embellecedor blanco para base 350 kg	90€*
53764	Embellecedor blanco para base 600 kg	110€*
53765	Correa de mantenimiento	45€*

* Precio unitario sin I.V.A.

NUEVO

**El kit
Xtrem flag**
9 metros de alto

Un mástil Xtremat
de 9 m



Una banderola
de 160 cm

a partir de

409 €HT

SIN I.V.A



ESCANEE EL PRODUCTO
Detalles de la aplicación en p.01

DOUBLET



Soportes para la comunicación

Comunique creando impacto visual

Despliegue su comunicación y su presencia en tiendas, ferias y lugares públicos... con la ayuda de nuestras amplias gamas de productos personalizables, robustos y fáciles de instalar.

Para conseguir un mayor impacto déjese aconsejar por nuestro equipo de expertos que le asesorarán desde el proyecto hasta la instalación de los materiales.



Elija bien su carpa plegable

Carpas plegables Doublet

La frecuencia y las condiciones de uso de su carpa plegable serán los principales criterios que guiarán su elección.



La estructura

	Carpa Pop Up	Carpa EOS	Carpa Titan
Uso	Ocasional	Frecuente	Intensivo
Postes	Cuadrado 35 x 35 mm	Hexagonal 60 x 60 mm	Hexagonal 60 x 60 mm
Ligereza	★★★★★	★★★★☆	★★★☆☆
Resistencia	★★★☆☆	★★★★☆	★★★★★
Cuadrada 3 x 3 m	Sí	Sí	Sí
Cuadrada 4 x 4 m	-	-	Sí
Rectangular 3 x 4,5 m	Sí	Sí	Sí
Rectangular 3 x 6 m	Sí	Sí	-

Techos y paredes

Tela poliéster

Tela 100% poliéster, recubierta en su cara interior en PVC para una perfecta impermeabilidad y tratada anti-UV. Clasificación ante el fuego M2. Ligera y menos voluminosa que una lona de PVC.

Aconsejada para estructuras Pop-Up y Eos.

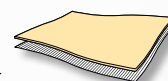

Lona en PVC

Lona en PVC de 500 gr/m², recubierta en las dos caras, con clasificación ante el fuego M2. Muy resistente, duradera y de fácil limpieza (textura lisa). Recomendada para un uso intensivo.

Aconsejada para estructuras Eos y Titan.

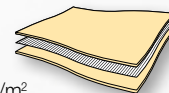

Las configuraciones

● Carpa abierta únicamente con estructura y techo.

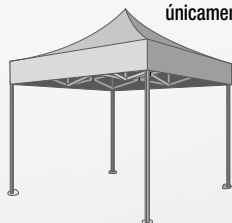

● Carpa abierta con pared trasera para delimitar el espacio.



● Carpa semi-abierta con 3 paredes completas.

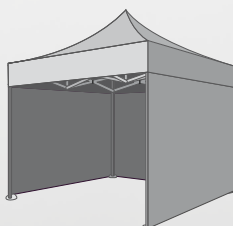

● Carpa con 3 medias paredes y una pared completa para realizar un mostrador.

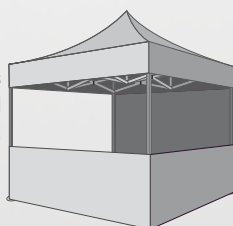

● Carpa cerrada con 3 paredes completas y una pared con puerta. Las paredes son independientes para realizar otras configuraciones.

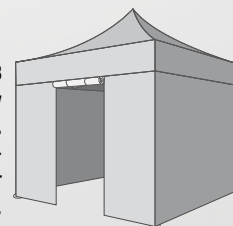

INFOS

Lonas certificadas REACH

Todas nuestras lonas de PVC están conformes a la directiva Europea REACH, que garantiza la ausencia de elementos tóxicos (metales pesados, ftalatos, ...). El término REACH significa: *Registration, Evaluation, Authorisation and Restriction of Chemicals*.

Carpas para sus eventos...

Las carpas plegables son el apoyo promocional ideal.

Ligeras y compactas, se montan con extrema facilidad para convertirse en un elemento indispensable para sus eventos.



ESCANEE EL PRODUCTO
Detalles de la aplicación en p.01

Carpas plegables

Una carpa a su imagen

Todas nuestras carpas plegables se montan fácilmente y sin herramientas, también se pueden personalizar totalmente (mediante impresión digital o serigrafía) o parcialmente (mediante impresión termoadhesiva) para crear el máximo impacto visual.



“**Personalice**
su carpa
Totalmente o
parcialmente.
Para un evento puntual
o para una exposición de
larga duración

Para un uso ocasional

PRO 

Carpa Pop Up abierta - Techo poliéster blanco

- ▲ Capacidad de asientos : 9, 13, 18
- ▲ Facilidad de mantenimiento : ★ ★ ★ ☆ ☆
- ▲ Frecuencia de uso : De vez en cuando

Carpa plegable abierta (estructura y techo) ligera y fácil de montar.

Estructura en aluminio con postes cuadrados. Tela en poliéster blanco con clasificación ante el fuego M2 (difícilmente inflamable).

Se suministra con bolsa de transporte y kit de fijación.

+ [infos en doublet.com/1v9a](https://www.doublet.com/1v9a)

Ref.	Artículo	Unidad
52593	Carpa Pop Up abierta 3 x 3 m - Techo poliéster blanco	389€*
52594	Carpa Pop Up abierta 3 x 4,5 m - Techo poliéster blanco	495€*
52595	Carpa Pop Up abierta 3 x 6 m - Techo poliéster blanco	680€*

* Precio unitario sin I.V.A.



Soportes para la comunicación

Para un uso frecuente

PRO 

Carpa Eos abierta - Techo poliéster blanco

- ▲ Capacidad de asientos : 9, 13, 18
- ▲ Facilidad de mantenimiento : ★ ★ ★ ★ ☆
- ▲ Frecuencia de uso : Frecuente

Carpa plegable para un uso regular. Resistente y ligera, la Carpa Eos se monta en menos de un minuto.

Estructura en aluminio con postes hexagonales. Tela en poliéster blanco con clasificación ante el fuego M2 (difícilmente inflamable). Disponible en medidas: 3 x 3 m, 3 x 4,5 m y 3 x 6 m.

Se suministra con bolsa de transporte y kit de fijación.

+ [infos en doublet.com/1v9f](https://www.doublet.com/1v9f)

Ref.	Artículo	Unidad
55957	Carpa Eos abierta 3 x 3 m - Techo poliéster blanco	450€*
55598	Carpa Eos abierta 3 x 4,5 m - Techo poliéster blanco	595€*
57293	Carpa Eos abierta 3 x 6 m - Techo poliéster blanco	790€*

* Precio unitario sin I.V.A.



Para un uso permanente

EXPERT 

Carpa Titan abierta - Lona en PVC blanca

- ▲ Capacidad de asientos : 9, 13, 16
- ▲ Facilidad de mantenimiento : ★ ★ ★ ★ ★
- ▲ Frecuencia de uso : Intensivo

Carpa plegable para un uso intensivo. Robusta y fácil de montar (en menos de un minuto). Conforme a la norma CTS, resiste a vientos de hasta 100 km/h y hasta 4 cm de nieve.

Carpa de color blanco con techo y paredes en lona de PVC con clasificación ante el fuego M2 (difícilmente inflamable). Estructura en aluminio lacado en blanco. Disponible en tres medidas: 3 x 3 m / 3 x 4,5 m / 4 x 4 m.

Se suministra con bolsa de transporte, kit de fijación y 4 bolsas para lastrar.

+ [infos en doublet.com/1v9k](https://www.doublet.com/1v9k)

Ref.	Artículo	Unidad
54027	Carpa Titan abierta 3 x 3 m - Lona en PVC blanca	690€*
55656	Carpa Titan abierta 3 x 4,5 m - Lona en PVC blanca	890€*
54032	Carpa Titan abierta 4 x 4 m - Lona en PVC blanca	990€*

* Precio unitario sin I.V.A.



Mesa
mostrador
a partir de

199€

SIN I.V.A



► PRO ✂ ⚙

Mesa mostrador

Estructura plegable en acero lacado de color gris que se puede utilizar tanto como mesa como mostrador para carpa. Regulable en altura de 75 a 105 cm. Largo abierta 285 cm, profundidad 40 cm, peso 24 kg. De fácil montaje, se suministra con bolsa de transporte.

+ [infos en doublet.com/1udh](http://infos.doublet.com/1udh)

Mesa mostrador Ref. 54430 199€*

* Precio unitario sin I.V.A.



Para un uso ocasional

PRO 



Carpa Pop Up completa - Tela poliéster blanca

- ▲ Capacidad de asientos : 9, 13, 18
- ▲ Facilidad de mantenimiento : ★ ★ ★ ☆ ☆
- ▲ Frecuencia de uso : De vez en cuando

ESCANEE EL PRODUCTO
Detalles de la aplicación en p.01

Carpa plegable completa (con 4 paredes) ligera y fácil de montar. Estructura en aluminio con postes cuadrados. Tela en poliéster blanco con clasificación ante el fuego M2 (difícilmente inflamable). Se suministra con bolsa de transporte y kit de fijación.

+ [infos en doublet.com/1v9z](https://www.doublet.com/1v9z)

Ref.	Artículo	Unidad
52891	Carpa Pop Up completa 3 x 3 m - Tela poliéster blanca	489€*
52892	Carpa Pop Up completa 3 x 4,5 m - Tela poliéster blanca	695€*
52893	Carpa Pop Up completa 3 x 6 m - Tela poliéster blanca	790€*

* Precio unitario sin I.V.A.

52897	Media pared en tela poliéster blanca de 3 m	45€*
52898	Media pared en tela poliéster blanca de 4,5 m	75€*



**Carpa Pop Up completa -
Tela poliéster blanca**
a partir de

489€

SIN I.V.A

Para un uso frecuente

PRO 

Carpa Eos completa - Techo poliéster blanco

- ▲ Capacidad de asientos : 9, 13, 18
- ▲ Facilidad de mantenimiento : ★ ★ ★ ★ ☆
- ▲ Frecuencia de uso : Frecuente

Carpa plegable para un uso regular. Resistente y ligera, la Carpa Eos se monta en menos de un minuto.

Estructura en aluminio con postes hexagonales. Tela en poliéster blanco con clasificación ante el fuego M2 (difícilmente inflamable). Disponible en las medidas: 3 x 3 m, 3 x 4,5 m y 3 x 6 m.

Se suministra con bolsa de transporte y kit de fijación.

+ [infos en doublet.com/1yvu](https://www.doublet.com/1yvu)

Ref.	Artículo	Unidad
55959	Carpa Eos completa 3 x 3 m - Tela poliéster blanca	559€*
55960	Carpa Eos completa 3 m x 4,5 m - Tela poliéster blanca	799€*
57294	Carpa Eos completa 3 x 6 m - Tela poliéster blanca	910€*

* Precio unitario sin I.V.A.

52897	Media pared en tela poliéster blanca de 3 m	45€*
52898	Media pared en tela poliéster blanca de 4,5 m	75€*



**Carpa Eos completa -
Techo poliéster blanco**
a partir de

559€

SIN I.V.A

Para un uso permanente

EXPERT 

Carpa Titan completa - Lona en PVC blanca

- ▲ Capacidad de asientos : 9, 13, 16
- ▲ Facilidad de mantenimiento : ★ ★ ★ ★ ★
- ▲ Frecuencia de uso : Intensivo

Carpa plegable para un uso intensivo. Robusta y fácil de montar (en menos de un minuto). Conforme a la norma CTS, resiste a vientos de hasta 100 km/h y hasta 4 cm de nieve.

Carpa de color blanco con techo y paredes en lona de PVC con clasificación ante el fuego M2 (difícilmente inflamable). Estructura en aluminio lacado en blanco. Disponible en tres medidas: 3 x 3 m / 3 x 4,5 m / 4 x 4 m.

Se suministra con bolsa de transporte, kit de fijación y 4 bolsas para lastrar.

+ [infos en doublet.com/1v9p](https://www.doublet.com/1v9p)

Ref.	Artículo	Unidad
54028	Carpa Titan completa 3 x 3 m - Lona en PVC blanca	935€*
55657	Carpa Titan completa 3 x 4,5 m - Lona en PVC blanca	1129€*
54033	Carpa Titan completa 4 x 4 m - Lona en PVC blanca	1390€*

55670	Media pared en lona PVC blanca de 3m	99€*
55675	Media pared en lona PVC blanca de 4,5m	119€*

* Precio unitario sin I.V.A.



**Carpa Titan completa -
Lona en PVC blanca**
a partir de

935€

SIN I.V.A

Carpas plegables

Una pequeña carpa con grandes posibilidades de uso



3D
 ESCANEE EL PRODUCTO
 Detalles de la aplicación en p.01



PRO

< 15 Segundos < 30 Segundos < 45 Segundos < 60 Segundos

Carpa Mini 1,5 x 1,5 M

- ▲ Capacidad de asientos : 2
- ▲ Facilidad de mantenimiento : ★ ★ ★ ☆ ☆
- ▲ Frecuencia de uso : De vez en cuando

La carpa Mini 1,5 x 1,5 m se monta en 60 segundos sin herramientas.

Eficaz medio publicitario perfectamente personalizable.

Con su pequeña dimensión, es ideal como punto de información, punto de venta, degustación, cabina, etc.

Peso con bolsa de transporte: 15 kg. Estructura y piezas de unión de aluminio de 38 mm, espesor 2mm. Dimensiones plegada: 32 x 32 x 154 cm. Techo, paredes y medias paredes de tela poliéster 250 gr/m2 recubierta en PVC en su parte interior.

Altura de paso estándar 201 cm. Altura total máxima 249 cm.

+ [infos en doublet.com/1uzk](http://infos.doublet.com/1uzk)

Ref.	Artículo	Unidad
55598	Estructura Carpa Mini 1,5 x 1,5 m	198€
55447	Techo blanco Mini triangular 1,5 x 1,5 m	79€
55760	Techo blanco Mini cuadrado 1,5 x 1,5 m	75€
55448	Pared blanca Mini 1,5 m	43€
55449	Media pared blanca Mini 1,5 m	29€
56243	Barra transversal 1,5 m	
53309	Personalización Carpa Mini	Bajo presupuesto

* Precio unitario sin I.V.A.

ESENCIAL

Carpa Metal plegable 3 x 3 m

Básica y económica: para eventos cortos y ocasionales.

Básica y económica: para eventos cortos y ocasionales.

Estructura plegable en acero lacado en blanco.

Medidas compatibles con la Carpa Pop Up 3 x 3 m.

Dimensiones (ancho x largo x altura): 300 x 300 x 248/330 cm

Pies: 35 x 35 / 30 x 30 x 1 mm

Conectores: 25 x 12 mm

Peso total: 27 kg. Estructura 23 kg. Techo 4 kg.

Estructura suministrada con bolsa de transporte y accesorios.

* Personalizaciones de los 4 lambrequines (200 x 20 cm) con vinilos termoadhesivos de alta resistencia a un sólo color.

**Personalización de los 4 lambrequines (200 x 20 cm) con vinilos termoadhesivos a varios colores y/o cuatricomía.

[+ infos en doublet.com/1vj5](http://+infosendoublet.com/1vj5)

Ref.	Artículo	Unidad
54198	Carpa Metal 3 x 3 m con techo blanco	249€*
56849	* Carpa Metal 3 x 3 m con techo y 4 lambrequines personalizados a un color	408€*
54719	** Carpa Metal 3 x 3 m con techo y 4 lambrequines personalizados a todo color	526€*

* Precio unitario sin I.V.A.



Techos y paredes en poliéster a partir de

149€

SIN I.V.A.



Gama de colores disponible :



Techos y paredes en poliéster

Tela 100% poliéster recubierta en su interior en PVC para una perfecta impermeabilidad y tratada anti-UV. Clasificación ante el fuego M4 (inflamable).

[+ infos en doublet.com/1vjf](http://+infosendoublet.com/1vjf)

Ref.	Blanco	Azul	Amarillo	Verde	Negro	Rojo	Unidad
Techo 3 x 3 m	53853	53841	53844	53842	53843	53840	149€*
Techo 3 x 4,5 m	53854	55438	55441	55439	55440	55437	195€*
Pared 3 m	52894	53846	53849	53847	53848	53845	65€*
Pared 4,5 m	52895	55443	55446	55444	55445	55442	95€*

* Precio unitario sin I.V.A.

Personalización de carpas



EXPERT

Carpa Pop Up impresión total

Impresión realizada en lona poliéster impermeable (en una sola cara).
Kit compuesto de una estructura de aluminio Pop Up 3 x 3 m (ver detalles técnicos página anterior), de un techo y tres paredes personalizadas, una bolsa de transporte, un kit de fijación y bolsas de lastre.

Carpas impresas: otras medidas, otras cantidades u otras combinaciones, consúltenos.

[+ infosindoublet.com/1vjz](http://+infosindoublet.com/1vjz)

Ref.	Artículo	Unidad	Para 5
52995	Kit Carpa Pop Up 3 x 3 m personalizada 100%	1490€	1195€*

* Precio unitario sin I.V.A.

PRO

Carpa Pop Up impresiones 4 lambrequines

Carpa compuesta de una estructura de aluminio Pop Up 3 x 3 m (ver detalles técnicos página anterior), de un techo (posibilidad de elegir el color en nuestra gama de colores según disponibilidad: blanco, azul, amarillo, verde, negro y rojo), una bolsa de transporte, un kit de fijación y bolsas de lastre.

Personalizaciones de los 4 lambrequines con vinilos termoadhesivos de alta resistencia: posibilidad de incluir varios colores y cuatricomía. Medida de impresión máxima: 200 x 20 cm.

Para otros tipos de configuraciones de impresiones termoadhesivas, precio bajo presupuesto, consúltenos.

[+ infosindoublet.com/1vjz](http://+infosindoublet.com/1vjz)

Ref.	Artículo	Unidad
54718	Carpa Pop Up 3 x 3 m con techo y 4 lambrequines personalizados	695€
56237	Carpa con personalización a medida termoadhesiva	Bajo presupuesto

* Precio unitario sin I.V.A.

¡ La carpa a su imagen !

PROFESIONAL



LA ELECCIÓN

Techos personalizados a partir de

187€

SIN I.V.A

Soportes para la comunicación



PRO

Techos personalizados

- ▲ Capacidad de asientos : 9
- ▲ Facilidad de mantenimiento : ★ ★ ★ ☆ ☆
- ▲ Frecuencia de uso : Frecuente

Techos en poliéster con varias posibilidades de impresión. Personalización en vinilo termoadhesivo a 1 color (gama de colores estándar tanto de techo como de vinilo). Personalización en vinilo termoadhesivo impreso (posibilidad de imprimir en varios colores y/o en cuatricromía en techo de color estándar). Personalización directa en impresión digital.

+ [infos en doublet.com/1y92](http://infos.doublet.com/1y92)

Ref.	Artículo	Unidad
56900	Techo 3 x 3 m vinilo termoadhesivo 1 color - 2 lambrequines	187€*
56901	Techo 3 x 3 m impresión vinilo termoadhesivo - 2 lambrequines	255€*
56902	Techo 3 x 3 m impresión digital - 2 lambrequines	430€*
56903	Techo 3 x 3 m impresión vinilo termoadhesivo 1 color - 4 lambrequines	278€*
56904	Techo 3 x 3 m vinilo termoadhesivo - 4 lambrequines	396€*
56906	Techo 3 x 3 m impresión digital total	505€*
56905	Techo 3 x 3 m impresión digital - 4 lambrequines	498€*
56485	Estructura Carpa Metal 3 x 3 m	130€*
53851	Estructura Carpa Pop Up 3 x 3 m	299€*
56384	Estructura Carpa Eos 3 x 3 m	306€*
54037	Estructura Carpa Titan 3 x 3 m	590€*

* Precio unitario sin I.V.A.

*. Estos precios se entienden con los ficheros facilitados por el cliente listos para impresión.

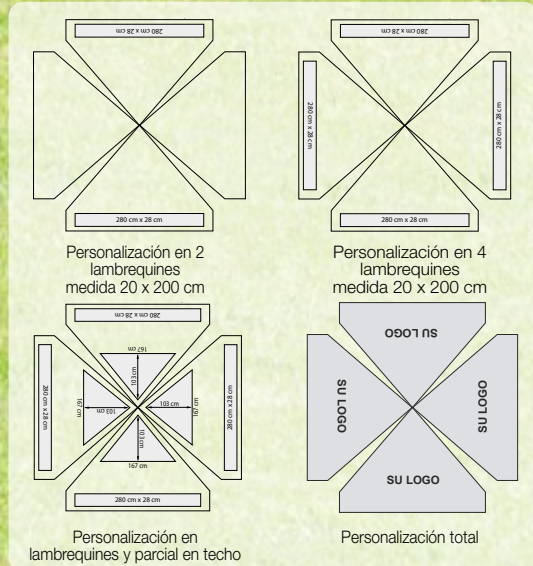

Accesorios para carpas



Suelo para carpas desmontable

EXPERT

Suelo rígido

Sistema de suelo temporal que también permite proteger el césped. Listones en polipropileno reciclado. Montaje y desmontaje por simple unión de las piezas. Color gris. Fácil mantenimiento. Carro de transporte opcional.

Medidas: 31 x 8,5 x 1,6 cm.

[+ infos en doublet.com/1ule](http://+infos.enedoublet.com/1ule)

Suelo rígido

Ref. 56853 **Bajo presupuesto**

Mostrador

Mesa mostrador de 30 x 150 cm que se fija directamente sobre la barra transversal.

Sus dos pies plegables aseguran una perfecta estabilidad.

[+ infos en doublet.com/1v3b](http://+infos.enedoublet.com/1v3b)

Ref.	Artículo	Unidad
56247	Mostrador 1,5 m	99€*
56248	Mostrador 3 m	159€*
56250	Mostrador 4,5 m	229€*
56249	Mostrador 4 m	249€*

* Precio unitario sin I.V.A.



PRO

Mesa mostrador

Estructura plegable en acero lacado de color gris que se puede utilizar tanto como mesa como mostrador para carpa. Regulable en altura de 75 a 105 cm. Largo abierta 285 cm, profundidad 40 cm, peso 24 kg. De fácil montaje, se suministra con bolsa de transporte.

[+ infos en doublet.com/1udh](http://+infos.enedoublet.com/1udh)

Mesa mostrador Ref. 54430 **199€***

* Precio unitario sin I.V.A.

Canalón

Canalón en PVC blanco que evita que el agua se filtre entre los techos de las carpas. Se fija a la carpa mediante velcros.

[+ infos en doublet.com/1v7m](http://+infos.enedoublet.com/1v7m)

Ref.	Artículo	Unidad
66402	Canalón 3 m	59€*
48015	Canalón 4 m	69€*
66403	Canalón 4,5 m	79€*
66404	Canalón 6 m	89€*

* Precio unitario sin I.V.A.

Barra Transversal

Barra en aluminio que se fija entre dos postes para dar más estabilidad o para fijar una media pared. Disponible en cuatro medidas diferentes.

[+ infos en doublet.com/1v36](http://+infos.enedoublet.com/1v36)

Ref.	Artículo	Unidad
56243	Barra transversal 1,5 m	29€*
56244	Barra transversal 3 m	39€*
56246	Barra transversal 4,5 m	49€*

* Precio unitario sin I.V.A.

Unión universal

Pieza de unión de plástico para unir carpas o Event Flags.

[+ infos en doublet.com/1ufa](http://+infos.enedoublet.com/1ufa)

Unión universal Ref. 54888 **19€***

* Precio unitario sin I.V.A.

Bolsa para accesorios

Permite guardar 1 techo o 4 paredes.

[+ infos en doublet.com/1ujb](http://+infos.enedoublet.com/1ujb)

Ref. 56240 **29€***

* Precio unitario sin I.V.A.





PRO

Suelo de madera para exterior

Suelo de madera totalmente desmontable. Paneles y medios-paneles modulares que se montan con extrema facilidad (contorno en periferia de aluminio opcional). Los paneles resistentes a la intemperie en madera contrachapada se suministran brutos (para tratamiento con barniz consúltenos). Grosor de los paneles: 41 mm. Debajo de la madera hay unos patines de protección. Paneles 2,43 x 0,61 m y 1/2 paneles de 1,20 x 0,61 m. En función de la distribución del espacio se combinan estos dos tipos de paneles.

[+ infos en doublet.com/1uvj](http://+infos.doublet.com/1uvj)

Ref.	Artículo	Unidad
54048	Suelo de madera bruta para exterior	Bajo presupuesto
54049	Carro para paneles de madera	

* Precio unitario sin I.V.A.



PRO

Lastre de hormigón

Lastre de hormigón para aportar aún más estabilidad a sus carpas.

Lastre en hormigón gris de 14 y 23 kg que se pueden poner directamente encima del pie de la estructura de la carpa o tensar con correas (no suministradas). Versión L (14 kg) diám. 32 x a. 10 cm. Versión XL (23 kg) diám. 35 x a. 15 cm.

[+ infos en doublet.com/1v6n](http://+infos.doublet.com/1v6n)

Ref.	Artículo	Unidad
56850	Lastre de hormigón 14 kg	35€*
56851	Lastre de hormigón 23 kg	45€*

* Precio unitario sin I.V.A.



Lastre de hormigón 72 kg

Poner directamente en el pie de la estructura o tensar con correas (no suministradas). Color gris. Diámetro 52 x 17 cm. Compatible con pies de las carpas Pop Up, Eos y Titan.

[+ infos en doublet.com/1u9](http://+infos.doublet.com/1u9)

Ref. 56852 **75€***

* Precio unitario sin I.V.A.



Ventanas transparentes para carpa

Pared de carpa con ventana. Existen 2 tipos de acabados: ventanas totalmente transparentes o ventanas transparentes impresas con cuadrados blancos. Altura máxima de la ventana 140 cm.

[+ infos en doublet.com/1xv1](http://+infos.doublet.com/1xv1)

Ref. 56907 **Bajo presupuesto**

* Precio unitario sin I.V.A.



Lastre Platic Pratic

Base de fundición. Se puede fijar al suelo mediante piquetas (suministradas). Tubo central de diámetro 3 cm y de altura 38 cm. Peso 8 kg.

[+ infos en doublet.com/1umr](http://+infos.doublet.com/1umr)

Ref. 57017 **39€***

* Precio unitario sin I.V.A.



Bolsa para lastrar

Bolsa de alta resistencia para rellenar de arena, capacidad hasta 15 kg. Correa de transporte y de fijación. Medidas : 60 x 45 cm.

[+ infos en doublet.com/1uj1](http://+infos.doublet.com/1uj1)

Ref. 56238 **39€***

* Precio unitario sin I.V.A.



Bolsa lastrada

Bolsa rellena de arena, peso 30 kg. Con asas de transporte. Medidas : 30 x 30 x 30 cm.

[+ infos en doublet.com/1uj6](http://+infos.doublet.com/1uj6)

Ref. 56239 **95€***

* Precio unitario sin I.V.A.



Lastre cigüeña

Lastre en fundición lacada. Apilables y encajables. Se adapta a todos los pies hasta 50 mm de sección. Equipado con empuñadura para facilitar su desplazamiento. Diámetro 20 cm, altura 8 cm, peso 15 kg.

[+ infos en doublet.com/1uff](http://+infos.doublet.com/1uff)

Ref. 54889 **49€***

* Precio unitario sin I.V.A.

Carpas desmontables

Carpa
Cúpula
a partir de
1490€
SIN I.V.A



Carpa con una original cúpula para sus eventos en el exterior

EXPERT 

Carpa Cúpula

Estética, la carpa Cúpula tiene un techo curvado. Aporta estilo y elegancia a sus eventos.

Robusta: estructura en acero galvanizado en caliente.

Resistente: hasta vientos de 100 km/h.

Techo en PVC blanco de 650 g/m² lacado e ignífugo M2.

Perfiles de 60 x 2 mm (pies) y de 80 x 40 x 2 mm (perímetro).

[+ infos en doublet.com/203g](http://+infosendoublet.com/203g)



Combine las paredes según su necesidad

Ref.	Artículo	Unidad
57660	Carpa Cúpula abierta 3x3m	1490€*
57661	Carpa Cúpula abierta 4x4m	1590€*
57662	Carpa Cúpula abierta 5x5m	1690€*

* Precio unitario sin I.V.A.

Ref.	Artículo	Unidad
57663	Canalón PVC para Kheops/Cúpula 3m	79€*
57664	Canalón PVC para Kheops/Cúpula 4m	85€*
57665	Canalón PVC para Kheops/Cúpula 5m	89€*

* Precio unitario sin I.V.A.

Ref.	Artículo	Unidad
57666	Pared entera carpa Kheops/Cúpula 3m	209€*
57667	Pared entera carpa Kheops/Cúpula 4m	220€*
57668	Pared entera carpa Kheops/Cúpula 5m	259€*

* Precio unitario sin I.V.A.

Ref.	Artículo	Unidad
57669	Pared panorámica carpa Keops/Cúpula 3m	299€*
57670	Pared panorámica carpa Kheops/Cúpula 4m	349€*
57671	Pared panorámica carpa Kheops/Cúpula 5m	395€*

* Precio unitario sin I.V.A.

Ref.	Artículo	Unidad
57672	Pared con puerta carpa Kheops/Cúpula 3m	259€*
57673	Pared con puerta carpa Kheops/Cúpula 4m	299€*
57674	Pared con puerta carpa Kheops/Cúpula 5m	339€*

* Precio unitario sin I.V.A.

Carpas desmontables

Carpa
Kheops
a partir de

1490€

SIN I.V.A

Soportes para la
comunicación



Resistente y robusta carpa desmontable para sus eventos



Carpa Kheops

Con la carpa Kheops sus eventos tendrán lugar en un espacio elegante.

Robusta: estructura en acero galvanizado en caliente.

Resistente: hasta vientos de 100 km/h.

Techo en PVC blanco de 650 g/m² lacado e ignífugo M2.

Perfiles de 60 x 2 mm (pies) y de 80 x 40 x 2 mm (perímetro).

[+ info en doublet.com/1ybk](http://www.doublet.com/1ybk)



Ref.	Artículo	Unidad
57675	Carpa Kheops abierta 3x3m	1490€*
57676	Carpa Kheops abierta 4x4m	1590€*
57677	Carpa Kheops abierta 5x5m	1690€*

* Precio unitario sin I.V.A.

Ref.	Artículo	Unidad
57663	Canalón PVC para Kheops/Cúpula 3m	79€*
57664	Canalón PVC para Kheops/Cúpula 4m	85€*
57665	Canalón PVC para Kheops/Cúpula 5m	89€*

* Precio unitario sin I.V.A.

Elija el modelo de pared deseado

Ref.	Artículo	Unidad
57666	Pared entera carpa Kheops/Cúpula 3m	209€*
57667	Pared entera carpa Kheops/Cúpula 4m	220€*
57668	Pared entera carpa Kheops/Cúpula 5m	259€*

* Precio unitario sin I.V.A.

Ref.	Artículo	Unidad
57669	Pared panorámica carpa Kheops/Cúpula 3m	299€*
57670	Pared panorámica carpa Kheops/Cúpula 4m	349€*
57671	Pared panorámica carpa Kheops/Cúpula 5m	395€*

* Precio unitario sin I.V.A.

Ref.	Artículo	Unidad
57672	Pared con puerta carpa Kheops/Cúpula 3m	259€*
57673	Pared con puerta carpa Kheops/Cúpula 4m	299€*
57674	Pared con puerta carpa Kheops/Cúpula 5m	339€*

* Precio unitario sin I.V.A.

Carpas hinchables



ESCANEE EL PRODUCTO
Detalles de la aplicación en p.01



Sorprenda a los asistentes de su evento...

EXPERT 

Carpas Domo

La carpa Domo geodésica combina diseño, elegancia y exclusividad. Amplio espacio interior sin columnas para optimizar la distribución del mobiliario y elementos decorativos. Estructura segura y resistente para eventos esporádicos: de fácil montaje y desmontaje.

[+ infos en doublet.com/1v5j](http://+infos.ondoublet.com/1v5j)

Ref.	Artículo	Unidad
56660	Carpa Domo diámetro 6,5 metros, 33m ²	5990€*
56703	Carpa Domo diámetro 8 metros, 50m ²	8950€*
56704	Carpa Domo diámetro 9 metros, 60m ²	10690€*
56705	Carpa Domo diámetro 10 metros, 75m ²	12350€*
56706	Carpa Domo diámetro 11 metros, 100m ²	15950€*
56707	Carpa Domo diámetro 14 metros, 150m ²	23500€*
56708	Alquiler Carpa Domo	
57222	Personalización Carpa Domo	Bajo presupuesto

* Precio unitario sin I.V.A.



Existen varios modelos de Domos tanto para la venta como en alquiler. Consulte con nuestros especialistas.





NUEVO

Carpa Hinchable

La carpa hinchable no contiene ningún elemento rígido para garantizar la seguridad del usuario y del material.

Está concebida para resistir condiciones climáticas extremas (vientos de hasta 130 km/h) y cargas de más de 250 kg. Se hincha en menos de 10 minutos con una bomba de aire eléctrica.

Su sistema de fijación permite enlazar varias carpas para crear un village.

- Talla L : capacidad 16 personas.

Dimensiones: base de 400 x 400 cm, altura de 265 cm, peso: 15 kg.

- Talla XL : capacidad 25 personas.

Dimensiones: base de 500 x 500 cm, altura de 330 cm, peso: 21 kg.

Posibilidad de personalizar con su imagen y logotipo, consúltenos.

[+ infos en doublet.com/1yhe](http://www.doublet.com/1yhe)

Carpa Hinchable Ref. 57394 Bajo presupuesto



Carpas hinchables

Proyectos de A a Z ...

Desde el diseño ...

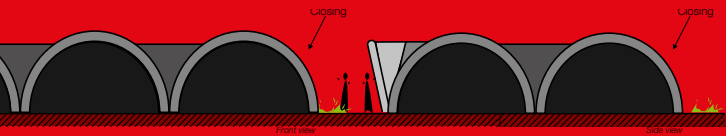

... al proyecto en 3D ...



... hasta la realización.



Las carpas hinchables ofrecen grandes oportunidades en términos de branding y de publicidad. Ideales para destacar de forma original durante sus eventos.



Carpa Hinchable

La carpa hinchable no contiene ningún elemento rígido para garantizar la seguridad del usuario y del material.

Está concebida para resistir condiciones climáticas extremas (vientos de hasta 130 km/h) y cargas de más de 250 kg. Se hincha en menos de 10 minutos con una bomba de aire eléctrica.

Su sistema de fijación permite enlazar varias carpas para crear un village.

- Talla L : capacidad 16 personas.

Dimensiones: base de 400 x 400 cm, altura de 265 cm, peso: 15 kg.

- Talla XL : capacidad 25 personas.

Dimensiones: base de 500 x 500 cm, altura de 330 cm, peso: 21 kg.

Posibilidad de personalizar con su imagen y logotipo, consútenos.

[+ infos en doublet.com/1yhe](http://doublet.com/1yhe)

Carpa Hinchable Ref. 57394 Bajo presupuesto

Destaque en sus eventos.



ESCANEE EL PRODUCTO
Detalles de la aplicación en p.01

Carpas para eventos



PRO

Carpa Estrella un color o personalizada

La carpa Estrella se monta con facilidad y tiene el doble objetivo de proporcionar tanto una imagen impactante como un refugio.

Montaje rápido mediante 2 personas. Esta carpa es ideal para promociones, festivales y eventos deportivos.

Estrella 1 poste central: capacidad aproximada de 48 personas.

Estrella 2 postes: capacidad aproximada de 96 personas.

Estrella 3 postes: capacidad aproximada de 120 personas.

Estrella 4 postes: capacidad aproximada de 144 personas.

Medidas posibles: 10m, 10m + 3,6m, 10m + 2x3,6m, 10 m + 3x3,6m, 12m, 12m + 4,5m, 12m + 2x4,5m, 12m + 3x4,5m.

3 tipos de paredes laterales: completa, con puerta cremallera y con ventana panorámica. Postes en acero galvanizado. Superficie en poliéster 220 g/m² resistente a la intemperie y de combustión retardada.

Gama de 20 colores estándares o totalmente personalizable con impresión digital de calidad superior para los colores brillantes, consútenos. El techo puede ser sustituido para actualizar su imagen de marca o mensaje promocional.

Se suministra con piquetas de fijación y bolsas de transporte.

[+ infos en doublet.com/1y65](http://+infos.doublet.com/1y65)

Carpa Estrella un color o personalizada Ref. 57267 Bajo presupuesto



ESCANEE EL PRODUCTO
Detalles de la aplicación en p.01



Impacto visual garantizado, instalación rápida y sencilla.



Stands plegables curvados y rectos en papel fotográfico
a partir de

869€

SIN I.V.A



ESCANEE EL PRODUCTO
Detalles de la aplicación en p.01



Stands plegables curvados y rectos en papel fotográfico

Stands plegables de alta calidad, robustos, estables y rápidos de instalar.

Innovadora estructura Pop-Up modular en aluminio concebida para la exposición de imágenes sobre papel fotográfico encapsulado. Estructuras curvadas o rectas en módulos de 3 x 3 o 4 x 3. Altura total: 230 cm. Paneles frontales y laterales de 73,4 cm y 67,3 cm. Los Stands personalizados a una cara incluyen una maleta de transporte con ruedas y 2 focos.

+ [infos en doublet.com/1ya1](http://infos.doublet.com/1ya1)

Ref.	Artículo	Unidad
54016	Stand Pop-Up módulos 3 x 3 curvado estructura y visual	869€*
54017	Stand Pop-Up módulos 3 x 4 curvado estructura y visual	955€*
55075	Stand Pop-Up módulos 3 x 3 recto estructura y visual	825€*
55076	Stand Pop-Up módulos 3 x 4 recto estructura y visual	920€*

* Precio unitario sin I.V.A.

*. Estos precios se entienden con los ficheros facilitados por el cliente listos para impresión.



Doble sistema de fijación (imanes + ganchos)



Maleta de transporte con ruedas (Personalización opcional).



Personalización maleta mediante fijación con velcro.

Ligera y compacta... la solución itinerante !



Stands plegables
rectos con
visual textil

a partir de

649€

SIN I.V.A

Fácil montaje
se monta en
unos minutos



ESCANEE EL PRODUCTO
Detalles de la aplicación en p.01



EXPERT ✖ ⚡

Stands plegables rectos con visual textil

El visual textil se instala y se cambia con facilidad.

Stands plegables de alta calidad, robustos, estables y rápidos de instalar. Innovadora estructura Pop-Up modular en aluminio concebida para la exposición de imágenes sobre visual textil. Estructuras rectas en módulos de 3 x 3 (230 x 230 x 29 cm) o 4 x 3 (230 x 302 x 29 cm). Los Stands personalizados a una cara incluyen una bolsa de nylon de transporte con ruedas y 2 focos.

+ [infos en doublet.com/1y9r](http://infos.doublet.com/1y9r)

Ref.	Artículo	Unidad
54018	Stand Pop-Up módulos 3 x 3 recto estructura y visual textil	649€*
54019	Stand Pop-Up módulos 3 x 4 recto estructura y visual textil	825€*

* Precio unitario sin I.V.A.

*. Estos precios se entienden con los ficheros facilitados por el cliente listos para impresión.



1. Saque el producto de la bolsa de transporte.

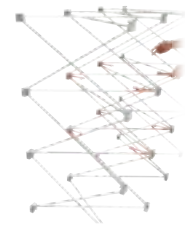

2. Abra la estructura.

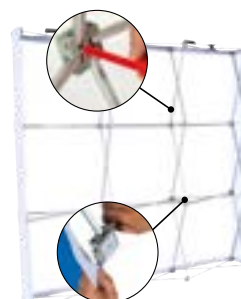

3. Unir los elementos de plástico a la estructura y ajustar el Velcro®.



4. El Stand plegable está montado !

Tótems

Tótem Snake
a partir de
321€
SIN I.V.A



NUEVO

► PRO

Tótem Snake

Tótem único, innovador y tremendamente impactante. Tejido de 220 gramos, lavable e ignífugo. De fácil montaje y desmontaje. Impresión a una cara, parte trasera en tela negra. Estructura tubular en aluminio con pies. Bolsa de transporte incluida.

+ [infos en doublet.com/283i](http://infos.doublet.com/283i)

Ref.	Artículo	Unidad
58115	Tótem Snake Wave 100 x 250 cm 1 cara	321€*
58116	Recambio visual tótem Snake Wave 100 x 250 cm 1 cara	123€*

* Precio unitario sin I.V.A.



Tótem Wave curvo 2 caras
a partir de
269€
SIN I.V.A

► PRO

Tótem Wave diagonal 2 caras

Tótem muy original que crea un gran impacto visual. Tejido de 220 gramos lavable e ignífugo. Estructura tubular en aluminio. Bolsa de transporte incluida. Foco opcional. Medidas: 80x200 cm.

+ [infos en doublet.com/275c](http://infos.doublet.com/275c)

Ref.	Artículo	Unidad
57535	Tótem Wave diagonal 2 caras	269€*
57541	Recambio visual Wave diagonal 2 caras	135€*
57551	Foco Led para Wave	129€*
57556	Foco halógeno para Wave	69€*

* Precio unitario sin I.V.A.

*. Estos precios se entienden con los ficheros facilitados por el cliente listos para impresión. El precio indicado no incluye el transporte



ESCANEE EL PRODUCTO
Detalles de la aplicación en p.01

► PRO

Tótem Wave curvo 2 caras

Tótem muy original que crea un gran impacto visual. Tejido de 220 gramos lavable e ignífugo. Estructura tubular en aluminio. Bolsa de transporte incluida. Foco opcional. Medidas: 80x200 cm.

+ [infos en doublet.com/275m](http://infos.doublet.com/275m)

Ref.	Artículo	Unidad
57534	Tótem Wave curvo 2 caras	269€*
57540	Recambio visual Eave curvo 2 caras	135€*
57551	Foco Led para Wave	129€*
57556	Foco halógeno para Wave	69€*

* Precio unitario sin I.V.A.

*. Estos precios se entienden con los ficheros facilitados por el cliente listos para impresión. El precio indicado no incluye el transporte

Tótem Wave diagonal 2 caras
a partir de
269€
SIN I.V.A

Tótem Wave recto
a partir de
362€
SIN I.V.A

PRO

Tótem Wave recto

Tótem muy original de diversas medidas que crea un gran impacto visual. Tejido de 220 gramos lavable e ignífugo. Estructura tubular en aluminio con pies. Bolsa de transporte incluida.

+ [infos en doublet.com/2824](http://infos.doublet.com/2824)

Ref.	Artículo	Unidad
58083	Tótem Wave recto 100 x 250 cm 2 caras	362€*
58084	Recambio visual tótem Wave recto 100 x 250 cm 2 caras	159€*
58081	Tótem Wave recto 100 x 300 cm 2 caras	425€*
58082	Recambio visual tótem Wave recto 100 x 300 cm 2 caras	171€*
58085	Tótem Wave recto 150 x 230 cm 2 caras	482€*
58086	Recambio visual tótem Wave recto 150 x 230 cm 2 caras	195€*
58087	Tótem Wave recto 150 x 250 cm 2 caras	520€*
58088	Recambio visual tótem Wave recto 150 x 250 cm 2 caras	211€*

* Precio unitario sin I.V.A.

Stand Wave recto
a partir de
519€
SIN I.V.A

PRO

Stand Wave recto

Stand elegante e innovador. Tejido de 220 gramos, lavable e ignífugo. De fácil montaje y desmontaje. Posibilidad de impresión a una o dos caras. Estructura tubular en aluminio con pies. Focos de luz opcionales. Disponible en 2 medidas: 228x255cm y 228x315cm. Bolsa de transporte incluida.

+ [infos en doublet.com/1zak](http://infos.doublet.com/1zak)

Ref.	Artículo	Unidad
57504	Stand Wave recto 1 cara pequeño	519€*
57505	Stand Wave recto 2 caras pequeño	780€*
57506	Stand Wave recto 1 cara grande	538€*
57507	Stand Wave recto 2 caras grande	884€*
57518	Recambio visual recto 1 cara pequeño	255€*
57519	Recambio visual recto 2 caras pequeño	515€*
57520	Recambio visual recto 1 cara grande	268€*
57521	Recambio visual recto 2 caras grande	614€*
57551	Foco Led para Wave	129€*
57552	Maleta transporte Wave Deluxe	79€*
57556	Foco halógeno para Wave	69€*

* Precio unitario sin I.V.A.

*. Estos precios se entienden con los ficheros facilitados por el cliente listos para impresión. El precio indicado no incluye el transporte



Paredes de imágenes

La pared de imagen en ángulo



Ref.	Artículo	Unidad
58107	Stand Wave Corner giga 600 x 230 cm 1 cara	1342€*
58111	Recambio visual Stand Wave Corner giga 1 cara	524€*
58108	Stand Wave Corner giga 600 x 230 cm 2 caras	1715€*
58112	Recambio visual Stand Wave Corner giga 2 caras	817€*
58109	Stand Wave Corner mega 900 x 230 cm 1 cara	2013€*
58113	Recambio visual Stand Wave Corner mega 1 cara	772€*
58110	Stand Wave Corner mega 900 x 230 cm 2 caras	2571€*
58114	Recambio visual Stand Wave Corner mega 2 caras	1214€*

* Precio unitario sin I.V.A.

PRO

Stand Wave Corner

Grandes stands con un gran impacto visual. Asombre con una publicidad única. Tejido de 220 gramos, lavable e ignífugo. De fácil montaje y desmontaje. Posibilidad de impresión a una o dos caras. Estructura tubular en aluminio con pies. Bolsa de transporte incluida.

[+ infos en doublet.com/2838](http://+infosendoublet.com/2838)

Pared de imagen gran formato



PRO

Stand Wave recto gran tamaño

Stand de gran tamaño elegante e innovador. Tejido de 220 gramos, lavable e ignífugo. De fácil montaje y desmontaje. Posibilidad de impresión a una o dos caras. Estructura tubular en aluminio con pies. Bolsa de transporte incluida.

[+ infos en doublet.com/2820](http://+infosendoublet.com/2820)

Ref.	Artículo	Unidad
58089	Stand Wave recto 600 x 230 cm 1 cara	1424€*
58091	Recambio visual stand Wave recto 600 x 230 cm 1 cara	523€*
58090	Stand Wave recto 600 x 230 cm 2 caras	1796€*
58092	Recambio visual stand Wave recto 600 x 230 cm 2 caras	792€*

* Precio unitario sin I.V.A.

De forma a su stand

► PRO

Stand Wave Landscape

Stand elegante e innovador. Tejido de 220 gramos, lavable e ignífugo. De fácil montaje y desmontaje. Posibilidad de impresión a una o dos caras.

Estructura tubular en aluminio con pies.

Bolsa de transporte incluida.

+ [infos en doublet.com/282e](http://infos.doublet.com/282e)

Ref.	Artículo	Unidad
58094	Stand Wave Landscape 230 x 225 cm 1 cara pequeño	556€*
58101	Recambio visual stand Wave Landscape 1 cara pequeño	198€*
58096	Stand Wave Landscape 230 x 225 cm 2 caras pequeño	697€*
58102	Recambio visual stand Wave Landscape 2 caras pequeño	311€*
58097	Stand Wave Landscape 290 x 225 cm 1 cara grande	689€*
58103	Recambio visual stand Wave Landscape 1 cara grande	253€*
58098	Stand Wave Landscape 290 x 225 cm 2 caras grande	825€*
58104	Recambio visual stand Wave Landscape 2 caras grande	396€*

* Precio unitario sin I.V.A.

**Stand Wave
Landscape**
a partir de
556€
SIN I.V.A.



Soportes para la
comunicación

NUEVO

Stand panorámico XXL



► PRO

Stand Wave Landscape gran tamaño

Stand gran tamaño elegante e innovador. Tejido de 220 gramos, lavable e ignífugo. De fácil montaje y desmontaje. Posibilidad de impresión a una o dos caras. Estructura tubular en aluminio con pies. Bolsa de transporte incluida.

+ [infos en doublet.com/282e](http://infos.doublet.com/282e)

Ref.	Artículo	Unidad
58099	Stand Wave Landscape Giga 600 x 225 cm 1 cara	1366€*
58105	Recambio visual Stand Wave Landscape Giga 1 cara	524€*
58100	Stand Wave Landscape Giga 600 x 225 cm 2 caras	1731€*
58106	Recambio visual Stand Wave Landscape Giga 2 caras	817€*

* Precio unitario sin I.V.A.

Paredes de imágenes

Stand Wave
curvo
a partir de

445€

SIN I.V.A



PRO

Stand Wave curvo

Stand elegante e innovador. Tejido de 220 gramos, lavable e ignífugo. De fácil montaje y desmontaje. Posibilidad de impresión a una o dos caras. Estructura tubular en aluminio. Focos de luz opcionales. Disponible en 2 medidas: 228x248cm y 228x298cm. Bolsa de transporte incluida.

+ [infos en doublet.com/1zaa](http://infos.doublet.com/1zaa)

ESCANEE EL PRODUCTO
Detalles de la aplicación en p.01

Ref.	Artículo	Unidad
57500	Stand Wave curvo 1 cara pequeño	445€*
57501	Stand Wave curvo 2 caras pequeño	710€*
57502	Stand Wave curvo 1 cara grande	515€*
57503	Stand Wave curvo 2 caras grande	842€*
57514	Recambio visual curvo 1 cara pequeño	260€*
57515	Recambio visual curvo 2 caras pequeño	526€*
57516	Recambio visual curvo 1 cara grande	317€*
57517	Recambio visual curvo 2 caras grande	643€*
57551	Foco Led para Wave	129€*
57552	Maleta transporte Wave Deluxe	79€*
57556	Foco halógeno para Wave	69€*

* Precio unitario sin I.V.A.



PRO

Stand Wave Esse

Stand elegante e innovador. Tejido de 220 gramos, lavable e ignífugo. De fácil montaje y desmontaje. Posibilidad de impresión a una o dos caras. Estructura tubular en aluminio. Focos de luz opcionales. Disponible en 2 medidas: 228x268 cm y 228x314cm. Bolsa de transporte incluida.

+ [infos en doublet.com/1za0](http://infos.doublet.com/1za0)

Ref.	Artículo	Unidad
57508	Stand Wave Esse 1 cara pequeño	448€*
57509	Stand Wave Esse 2 caras pequeño	743€*
57510	Stand Wave Esse 1 cara grande	527€*
57511	Stand Wave Esse 2 caras grande	854€*
57522	Recambio visual Esse 1 cara pequeño	260€*
57523	Recambio visual Esse 2 caras pequeño	556€*
57524	Recambio visual Esse 1 cara grande	317€*
57525	Recambio visual Esse 2 caras grande	643€*
57551	Foco Led para Wave	129€*
57552	Maleta transporte Wave Deluxe	79€*
57556	Foco halógeno para Wave	69€*

* Precio unitario sin I.V.A.

PRO

Stand Wave Sunami

Stand distinto y elegante. Tejido de 220 gramos, lavable e ignífugo. De fácil montaje y desmontaje. Posibilidad de impresión a una o dos caras. Estructura tubular en aluminio con pies. Bolsa de transporte incluida.

Medidas 800 x 250 cm.

+ [infos en doublet.com/283s](http://infos.doublet.com/283s)

NUEVO

Ref.	Artículo	Unidad
58117	Stand Wave Sunami 1 cara	1755€*
58119	Recambio Stand Wave Sunami 1 cara	689€*
58118	Stand Wave Sunami 2 caras	2160€*
58120	Recambio Stand Wave Sunami 2 caras	1080€*

* Precio unitario sin I.V.A.



Túnel Wave
a partir de
998€
SIN I.V.A.



PRO

Túnel Wave

Novedosa e impactante solución para su comunicación. Tejido de 220 gramos, lavable e ignífugo. De fácil montaje y desmontaje. Posibilidad de impresión a una o dos caras. Estructura tubular en aluminio con pies. Bolsa de transporte incluida. Medidas túnel estrecho 990 x 115 cm. Medidas túnel ancho: 991 x 220 cm.

+ [infos en doublet.com/284c](http://infos.doublet.com/284c)

Ref.	Artículo	Unidad
58121	Túnel Wave estrecho impresión 1 cara	998€*
58122	Túnel Wave ancho impresión 1 cara	1998€*
58123	Recambio visual Wave estrecho impresión 1 cara	262€*
58124	Recambio visual Wave ancho impresión 1 cara	387€*

* Precio unitario sin I.V.A.

Photocalls y tótems de interior



Optima herramienta de comunicación gracias a la excelente calidad de impresión del tejido



“ a su medida

Si necesita consejos o un presupuesto para su proyecto...

902 153 935

”



EXPERT

Tótem de aluminio interior

- ▲ Impresión de muy alta calidad
- ▲ Marco de aluminio
- ▲ Facilidad de cambio de imagen

Tótem de aluminio con lona textil impresa. Marco de 3,5 cm de grosor. Medidas 1 metro de ancho x 2 metros de alto. Incluye pie de hierro de gran estabilidad.

[+ infos en doublet.com/1xv5](http://doublet.com/1xv5)

Ref.	Artículo	Unidad
56828	Tótem de aluminio interior 1 cara	285€*
56829	Tótem de aluminio interior 2 caras	398€*

* Precio unitario sin I.V.A.



EXPERT

Photocall de aluminio interior

- ▲ Impresión de muy alta calidad
- ▲ Marco de aluminio
- ▲ Facilidad de cambio de imagen

Tótem de aluminio con lona textil impresa. Se instala con facilidad y también se puede cambiar el visual de forma sencilla. El visual se imprime en alta resolución en tejido poliéster y se fija a la estructura con una práctica banda de silicona incorporada al visual.

Marco de 3,5 cm de grosor.

Medida alto 210 x largo 300 cm: incluye 2 pies de hierro y una barra de contención central.

Medida alto 220 x largo 400 cm: incluye 3 pies de hierro y 2 barras de contención centrales.

Medida alto 220 x largo 500 cm: incluye 4 pies de hierro y 3 barras de contención centrales.

Opcionalmente se puede iluminar, consúltenos.

[+ infos en doublet.com/1xw5](http://doublet.com/1xw5)

Ref.	Artículo	Unidad
56830	Photocall de aluminio interior 1 cara 210 x 300 cm	792€*
56831	Photocall de aluminio interior 2 caras 210 x 300 cm	1267€*
56832	Photocall de aluminio interior 1 cara 220 x 400 cm	1076€*
56833	Photocall de aluminio interior 2 caras 220 x 400 cm	1730€*
56834	Photocall de aluminio interior 1 cara 220 x 500 cm	1336€*
56835	Photocall de aluminio interior 2 caras 220 x 500 cm	2152€*

* Precio unitario sin I.V.A.



EXPERT

Photocall de aluminio exterior

- ▲ Impresión de muy alta calidad
- ▲ Marco de aluminio
- ▲ Facilidad de cambio de imagen

Se instala con facilidad y también se puede cambiar el visual de forma sencilla. El visual se imprime en alta resolución en tejido poliéster y se fija a la estructura con una práctica banda de silicona incorporada al visual.

Marco de 10 cm de grosor.

Medida alto 210 x largo 300 cm: incluye 4 pies de hierro y una barra de contención central.

Medida alto 220 x largo 400 cm: incluye 6 pies de hierro y 2 barras de contención centrales.

Medida alto 220 x largo 500 cm: incluye 8 pies de hierro y 3 barras de contención centrales.

Opcionalmente se puede iluminar, consútenos.

[+ infos en doublet.com/1xwf](http://www.doublet.com/1xwf)

Ref.	Artículo	Unidad
56838	Photocall de aluminio exterior 1 cara 210 x 300 cm	1098€*
56839	Photocall de aluminio exterior 2 caras 210 x 300 cm	1570€*
56840	Photocall de aluminio exterior 1 cara 220 x 400 cm	1485€*
56841	Photocall de aluminio exterior 2 caras 220 x 400 cm	2140€*
56842	Photocall de aluminio exterior 1 cara 220 x 500 cm	1840€*
56843	Photocall de aluminio exterior 2 caras 220 x 500 cm	2650€*

* Precio unitario sin I.V.A.

Cambie sus visuales tan a menudo como quiera



EXPERT

Tótem de aluminio exterior

- ▲ Impresión de muy alta calidad
- ▲ Marco de aluminio
- ▲ Facilidad de cambio de imagen

Tótem de aluminio con lona textil impresa. Marco de 10 cm de grosor. Medidas 1 metro de ancho x 2 metros de alto. Incluye 2 pies de hierro para dar estabilidad al mismo.

[+ infos en doublet.com/1xwp](http://www.doublet.com/1xwp)

Ref.	Artículo	Unidad
56836	Tótem de aluminio exterior 1 cara	459€*
56837	Tótem de aluminio exterior 2 caras	573€*

* Precio unitario sin I.V.A.



Photocalls y tótems

Otras configuraciones, bajo presupuesto.



EXPERT

Photocall Truss Tower

- ▲ Ancho total : 154 cm
- ▲ Altura total : 517 cm

Torre de gran tamaño para llamar la atención en sus exposiciones.

Está producido en materiales resistentes y duraderos, como aluminio, acero y materiales compuestos. Al mismo tiempo, es una estructura ligera y plegable que resulta muy fácil de montar, desmontar y transportar. Color negro.

Componentes: 24 x 120 cm tramos - 8 x tramos esquina - 12 x conectores en cruz - 4 x bases anchas - 16 x clips superiores - 16 x clips inferiores - 8 x 120 cm perfil fijación.

Medidas: Alto: 517 cm. Ancho: 154 cm. Profundidad: 154 cm.

+ [infos en doublet.com/273y](http://infos.doublet.com/273y)

Ref.	Artículo	Unidad
57888	Photocall TrussTower	1899€*
57924	Lona PVC 1 cara para Photocall Truss Tower 500x120 cm (Precio las 4 unidades)	369€*

* Precio unitario sin I.V.A.



EXPERT

Photocall Truss Triple

- ▲ Ancho total : 424 cm
- ▲ Altura total : 246 cm

El sistema modular Truss tiene posibilidades ilimitadas.

Está producido en materiales resistentes y duraderos, como aluminio, acero y materiales compuestos. Al mismo tiempo, es una estructura ligera y plegable que resulta muy fácil de montar, desmontar y transportar. Color negro.

Componentes: 4 x 90 cm tramos - 10 x 120 cm tramos - 8 x tramos esquina - 4 x conectores en cruz - 4 x bases anchas - 12 x clips superiores - 12 x clips inferiores - 6 x 120 cm perfil fijación. Medidas: Alto: 246 cm. Ancho: 424 cm.

+ [infos en doublet.com/274i](http://infos.doublet.com/274i)

Ref.	Artículo	Unidad
57886	Photocall Truss Triple	1099€*
57922	Lona PVC 1 cara para Photocall Truss Triple 215x120 cm (precio 3 unidades)	132€*

* Precio unitario sin I.V.A.



EXPERT

Photocall Truss Wall

- ▲ Ancho total : 277 cm
- ▲ Altura total : 246 cm

Visual de gran formato para sus presentaciones corporativas.

Está producido en materiales resistentes y duraderos, como aluminio, acero y materiales compuestos. Al mismo tiempo, es una estructura ligera y plegable que resulta muy fácil de montar, desmontar y transportar. Color negro.

Componentes: 8 x 90 cm tramos - 2 x 120 cm tramos - 4 x tramos esquina - 6 x conectores en cruz - 2 x bases anchas - 9 x clips superiores - 9 x clips inferiores - 6 x 90 cm perfil fijación.

Medidas: Alto: 246 cm. Ancho: 277 cm.

+ [infos en doublet.com/2748](http://infos.doublet.com/2748)

Ref.	Artículo	Unidad
57887	Photocall Truss Wall	839€*
57923	Lona PVC 1 cara para Photocall Truss Wall 215x273 cm	109€*

* Precio unitario sin I.V.A.



ESCANEE EL PRODUCTO
Detalles de la aplicación en p.01



Photocal Truss One
a partir de
489€
SIN I.V.A



EXPERT

Photocal Truss One

- ▲ Ancho total : 154 cm
- ▲ Altura total : 246 cm

El sistema modular Truss tiene posibilidades ilimitadas. Está producido en materiales resistentes y duraderos, como aluminio, acero y materiales compuestos. Al mismo tiempo, es una estructura ligera y plegable que resulta muy fácil de montar, desmontar y transportar. Color negro.
Componentes: 2 x 90 cm tramos - 4 x 120 cm tramos - 4 x tramos esquina - 2 x conectores en cruz - 2 x bases anchas - 4 x clips superiores - 4 x clips inferiores - 2 x 120 cm perfil fijación.
Medidas: Alto: 246 cm. Ancho: 154 cm.

[+ infos en doublet.com/274s](http://infos.doublet.com/274s)

Ref.	Artículo	Unidad
57885	Photocal Truss One	489€*
57920	Lona PVC 1 cara para Photocal Truss One 215x120 cm	63€*

* Precio unitario sin I.V.A.

EXPERT

Photocal Truss Corner

- ▲ Ancho total : 154 cm
- ▲ Altura total : 246 cm

Ideal para stands y presentaciones. Está producido en materiales resistentes y duraderos, como aluminio, acero y materiales compuestos. Al mismo tiempo, es una estructura ligera y plegable que resulta muy fácil de montar, desmontar y transportar. Color negro.
Componentes: 3 x 90 cm tramos - 7 x 120 cm tramos - 6 x tramos esquina - 3 x conectores en cruz - 3 x bases anchas - 8 x clips superiores - 8 x clips inferiores - 4 x 120 cm perfil fijación.
Medidas: Alto: 246 cm. Ancho: 154 cm. Profundidad: 154 cm.

[+ infos en doublet.com/26lr](http://infos.doublet.com/26lr)

Ref.	Artículo	Unidad
57884	Photocal Truss Corner	805€*
57921	Lona PVC 1 cara para Photocal Truss Corner 215x120 cm (precio 2 unidades)	99€*

* Precio unitario sin I.V.A.

Perfilería modular Frame



JOY NEVER SAYS NEVER.
JOY IS BMW.

**Una idea,
una solución ...**



Realizamos proyectos a su medida... Calculamos todas las piezas necesarias para poder instalar en las mejores condiciones su visual, no dude en consultarnos.

Perfilería modular Frame ideal para impresiones de gran formato



PRO

Perfilería modular Frame

Ideal para impresiones de gran formato en el exterior.

Se utiliza para grandes áreas de publicidad cuyos banners necesitan ser cambiados regularmente. Son perfectos para entornos comerciales, promociones especiales, teatros, centros deportivos, aeropuertos, áreas públicas, etc. Las longitudes variables de aluminio, permiten instalar nuestro perfil a la medida de nuestras necesidades. Todas sus partes son robustas, duraderas y reutilizables. Se monta fácilmente sin herramientas. Solicitenos su presupuesto personalizado.

+ [infos en doublet.com/1yy7](https://www.doublet.com/1yy7)

Perfilería modular Frame Ref. 57480 Bajo presupuesto

Tótems a su medida

Nuestro departamento de diseño está a su disposición para estudiar sus proyectos y problemáticas con el fin de encontrar soluciones que se adapten a sus necesidades. Fabricamos tótems y elementos de señalética a su medida.
¡ Nos adaptamos a sus necesidades !



Tótem de 4 caras, ancho 1 m y alto 5 m. Instalado en «La Défense» en París.



PRO

Tótem Agil

- ▲ Ancho total : 35 cm
- ▲ Altura total : 190 cm
- ▲ Superficie total de fijación : 2 m²

La solución para operaciones de comunicación en el exterior de corta duración. Columna de 4 caras en polipropileno alveolar fijada sobre una base pletina en aluminio. Relativamente ligera, es necesario lastrarlo o fijarlo al suelo una vez instalado. Se suministra en plano y se monta rápidamente gracias a los tornillos de plástico.

+ [infos en doublet.com/1zeq](http://infos.doublet.com/1zeq)

Tótem Agil Ref. 56339 **Bajo presupuesto**



PRO

Tótem Evento

- ▲ Ancho total : 117 cm
- ▲ Altura total : 230 cm
- ▲ Superficie total de fijación : 2 m²

El visual en lona de PVC se puede imprimir a una o dos caras y se cambia con facilidad para adaptarlo a cada evento.

Estructura en acero lacado en el color deseado. Fijación de la lona (con ojales metálicos) a la estructura con collares de sujeción.

Ancho total 153 cm, altura total 230 cm, ancho del visual 100 cm, altura del visual 200 cm. Bases planas lacadas de gran estabilidad.

+ [infos en doublet.com/1zev](http://infos.doublet.com/1zev)

Tótem Evento Ref. 55358 **Bajo presupuesto**

Mostradores promocionales



Mostrador Eco
a partir de
119€
SIN I.V.A

ESENCIAL

Mostrador Eco

El mostrador Eco tiene las mismas características y medidas que el mostrador Stand. Se puede añadir al mostrador Eco blanco (peso 7 kg) un poste con panel publicitario de 345 x 600 mm. Bolsa de transporte de nylon opcional. Medidas totales: 490 x 790 x 2.200 mm.

[+ infos en doublet.com/1urn](http://+infos.doublet.com/1urn)



Ref.	Artículo	Unidad
52772	Mostrador Eco blanco	119€*
52773	Poste y panel	35€*
52774	Bolsa de transporte	49€*
55797	Personalización mostrador total 1.785 x 905 mm	99€*
55796	Personalización mostrador frontal 825 x 905 mm	49€*
55798	Personalización panel superior 600 x 345 mm	19€*

* Precio unitario sin I.V.A.

*. Estos precios se entienden con los ficheros facilitados por el cliente listos para impresión.



ESCANEE EL PRODUCTO
Detalles de la aplicación en p.01



PRO

Mostrador Stand

Mostrador fabricado en polipropileno blanco que se puede fácilmente personalizar. Ideal para ferias y promociones. Estantería inferior incluida. Fácil de transportar. Se suministra con una bolsa de transporte.

Medidas totales:
490 x 790 x 2.200 mm.

[+ infos en doublet.com/1uxc](http://+infos.doublet.com/1uxc)

Ref.	Artículo	Unidad
54290	Mostrador Stand blanco	139€*
55796	Personalización mostrador frontal 825 x 905 mm	49€*
55797	Personalización mostrador total 1.785 x 905 mm	99€*
55799	Personalización panel superior 795 x 345 mm	25€*

* Precio unitario sin I.V.A.

*. Estos precios se entienden con los ficheros facilitados por el cliente listos para impresión.

**Mostrador Instore
con ruedas**
a partir de

199€

SIN I.V.A

PRO

Mostrador Instore con ruedas

Mostrador portátil gracias a sus ruedas de alta resistencia. Fácil montaje y desmontaje. Se puede complementar con la bolsa de transporte y dos barras con el panel superior. Medidas del mostrador : 480 x 795 x 860 mm. Medidas del panel superior: 345 x 795 mm.

[+ infos en doublet.com/1uk0](http://+infosindoublet.com/1uk0)



Ref.	Artículo	Unidad
56572	Mostrador Instore con ruedas	199€*
56573	Panel superior Instore y 2 barras	49€*
56574	Bolsa de transporte Mostrador Instore	49€*

* Precio unitario sin I.V.A.

*. Estos precios se entienden con los ficheros facilitados por el cliente listos para impresión.

ESPECIAL CANTIDADES
Compras grandes volúmenes

Precios Bajos

+ info
902 153 935



EXPERT

Mostrador Champion

Mostrador fabricado en plipropileno blanco que se puede fácilmente personalizar. Ideal para ferias y promociones. Estantería base inferior incluida.

Medidas totales mostrador: 1.160 x 1.220 x 375 mm. Altura total con panel: 2.448 mm. Medidas panel ovalado: 1.220 x 475 mm.

[+ infos en doublet.com/1vok](http://+infosindoublet.com/1vok)

Ref.	Artículo	Unidad
55806	Mostrador Champion (sin barras ni panel superior)	259€*
55807	2 barras + panel superior Champion	65€*
55808	Bolsa de transporte Mostrador Champion	74€*
55802	Personalización total mostrador 1.160 x 1.220 x 375 mm	143€*
55803	Personalización panel superior ovalado 1.220 x 475 mm	45€*

* Precio unitario sin I.V.A.

Mostradores promocionales



PRO

Mostrador Master

Práctico mostrador plegable con personalización incluida en papel fotográfico encapsulado. Para uso interior. Incluye una práctica estantería. Estructura en aluminio gris plegable y de fácil montaje; montaje en 10 minutos. Medidas del visual 198 x 95 cm. Medidas del mostrador: 120 x 48 x 95 cm. Peso 16 kg. Se suministra con su bolsa de transporte.

[+ infos en doublet.com/1voa](http://+infosindoublet.com/1voa)

Ref.	Artículo	Unidad
54468	Mostrador Master personalizado	349€*
57791	Visual recambio para mostrador Master	109€*

* Precio unitario sin I.V.A.



Mostradores profesionales

Mostrador Plus
a partir de

185€

SIN I.V.A

EXPERT

Mostrador Plus

Mostrador fabricado en plipropileno blanco que se puede fácilmente personalizar. Ideal para ferias y promociones. Estantería base inferior incluida.

Medidas totales mostrador: 910 x 1.220 x 470 mm. Altura total con panel: 2.213 mm. Medidas panel: 1.220 x 345 mm.

[+ infos en doublet.com/1vov](http://+infosindoublet.com/1vov)



Ref.	Artículo	Unidad
55809	Mostrador Plus (sin barras ni panel superior)	185€*
55810	2 barras + panel superior Plus	56€*
55812	Bandeja circular blanco Ø 500 mm	19€*
55811	Bolsa de transporte Mostrador Plus	69€*
55804	Personalización total mostrador 910 x 1.220 x 470 mm	125€*
55805	Personalización panel superior 1.220 x 345 mm	39€*

* Precio unitario sin I.V.A.

Soportes para la comunicación

Mostradores promocionales



EXPERT

Mostrador Flex

Una excelente opción para sus presentaciones en ferias, eventos, etc.

Estructura alveolar. Bolsa de transporte y estante incluidos. Medidas del visual en papel plastificado laminado: 183x89 cm. Medidas del mostrador: 92 x 52 x 95 cm. El precio incluye la personalización.

[+ infos en doublet.com/1zle](http://+infosindoublet.com/1zle)

Mostrador Flex Ref. 57603 **219€***

* Precio unitario sin I.V.A.

Mostrador
Vitesse
a partir de
299€
SIN I.V.A



ESENCIAL

Mostrador Vitesse

Novedoso mostrador de fácil montaje.

Estructura en aluminio con cubierta de madera. Bolsa de transporte y estante incluidos. Medidas del visual en tejido: 174x100 cm. Medidas mostrador: 91 x 85 x 50 cm. El precio incluye la personalización.

[+ infos en doublet.com/1zlo](http://+infosindoublet.com/1zlo)

Mostrador Vitesse Ref. 57604 **299€***

* Precio unitario sin I.V.A.



PRO

Mostrador Wave recto

Estructura tubular de aluminio con base y cubierta en madera en forma recta. Bolsa de transporte en Nylon incluida. Tejido de 220 gramos, lavable. Medidas: 239x100 cm.

El precio incluye la personalización.

[+ infos en doublet.com/275w](http://+infosindoublet.com/275w)

Ref.	Artículo	Unidad
57529	Mostrador Wave recto	270€*
57532	Recambio visual Wave recto	81€*

* Precio unitario sin I.V.A.

*. Estos precios se entienden con los ficheros facilitados por el cliente listos para impresión.



PRO

Mostrador Wave triangular

Estructura tubular de aluminio con base y cubierta en madera en forma triangular. Bolsa de transporte en Nylon incluida. Tejido de 220 gramos, lavable. Medidas: 188x100 cm.

El precio incluye la personalización.

[+ infos en doublet.com/1zaz](http://+infosindoublet.com/1zaz)

Ref.	Artículo	Unidad
57530	Mostrador Wave triangular	214€*
57533	Recambio visual Wave triangular	68€*

* Precio unitario sin I.V.A.

*. Estos precios se entienden con los ficheros facilitados por el cliente listos para impresión.



PRO

Mostrador Wave oval

Estructura tubular de aluminio con base y cubierta en madera en forma oval. Bolsa de transporte en Nylon incluida. Tejido de 220 gramos, lavable. Medidas: 148x100 cm.

El precio incluye la personalización.

[+ infos en doublet.com/2766](http://+infosindoublet.com/2766)

Ref.	Artículo	Unidad
57528	Mostrador Wave oval	196€*
57531	Recambio visual mostrador Wave oval	54€*

* Precio unitario sin I.V.A.

*. Estos precios se entienden con los ficheros facilitados por el cliente listos para impresión.

PROFESIONAL 

LA ELECCIÓN

Mostrador Clever
a partir de

185€

SIN I.V.A

Fácil de transportar
y reutilizable.

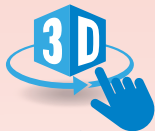

ESCANEE EL PRODUCTO
Detalles de la aplicación en p.01



EXPERT

Mostrador Clever

Práctico mostrador con ruedas, capacidad máxima de peso de 30 kg.

Práctico mostrador con ruedas, capacidad máxima de peso de 30 kg. Se monta y desmonta tan fácilmente que resulta ideal para todos sus eventos. Disponible con sobre color negro o de madera. Medidas del mostrador: 90 cm alto x 70 cm de ancho x 50 cm de profundidad. Medida del visual: 162x80 cm. Peso: 13,81 kg.

+ [infos en doublet.com/1z9q](http://infos.doublet.com/1z9q)

Ref.	Artículo	Unidad
57553	Mostrador Clever negro con ruedas	185€*
57554	Mostrador Clever madera con ruedas	
57555	Personalización mostrador Clever	49€*

* Precio unitario sin I.V.A.

*. Estos precios se entienden con los ficheros facilitados por el cliente listos para impresión.

Soportes para banderolas

Amplia gama de medidas



Soporte doble cara



Soporte ideal para mostradores

MINI ROLL-UP



Big Rollings

Amplia gama de soportes Rolling de aluminio anodizado de gran estabilidad para cubrir todas sus necesidades de exposición. Son de muy fácil uso y económicos. Se suministran con bolsa de transporte.

Medidas disponibles de los soportes: 85, 100, 120, 180 y 240 cm de ancho.

Fondo aproximado: 25 cm.

[+ infos en doublet.com/1va4](http://+infosendoublet.com/1va4)

Ref.	Artículo	Unidad
54515	Soporte Rolling 100 x 200 cm	64€*
54516	Banderola en lona PVC 100 x 211 cm	69€*
54517	Soporte Rolling 120 x 200 cm	95€*
54518	Banderola en lona PVC 120 x 211 cm	82€*
54523	Soporte Rolling 240 x 200 cm	474€*
54526	Banderola en lona de PVC 240 x 230 cm	119€*
54519	Soporte Rolling Duplo 85 x 200 cm (2 caras)	99€*
54520	Banderolas en papel fotográfico 85 x 211 cm (2 unidades)	116€*

* Precio unitario sin I.V.A.

*. Estos precios se entienden con los ficheros facilitados por el cliente listos para impresión.



Soporte Camaleon II

Soporte de diseño, compacto y fácil de instalar y de transportar. Se puede utilizar a una o a dos caras. Medidas totales: 87 x 205 cm. Medidas del visual: 80 x 200 cm. Suministrado con bolsa de transporte.

[+ infos en doublet.com/1ush](http://+infosendoublet.com/1ush)

Ref.	Artículo	Unidad
52971	Soporte Camaleón II (doble cara)	119€*
53782	Banderola en lona PVC 80 x 200 cm (2 unidades)	115€*

* Precio unitario sin I.V.A.

*. Estos precios se entienden con los ficheros facilitados por el cliente listos para impresión.



Soporte Camaleón XS

▲ Soporte enrollable mini

▲ Superficie visual 0,1 m²

▲ Altura total 44 cm

El montaje se realiza en un instante. Ideales para poner en mesas, mostradores, muebles altos, etc. Estructura en aluminio anodizado.

[+ infos en doublet.com/1v22](http://+infosendoublet.com/1v22)

Ref.	Artículo	Unidad
55987	Soporte Camaleón XS A3	39€*
55988	Banderola PVC M1 29,7 x 44 cm	24€*

* Precio unitario sin I.V.A.

*. Estos precios se entienden con los ficheros facilitados por el cliente listos para impresión. El precio indicado no incluye el transporte

Elija bien la medida de su soporte rolling

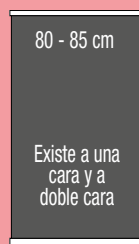

El «best-seller» de los soportes rolling

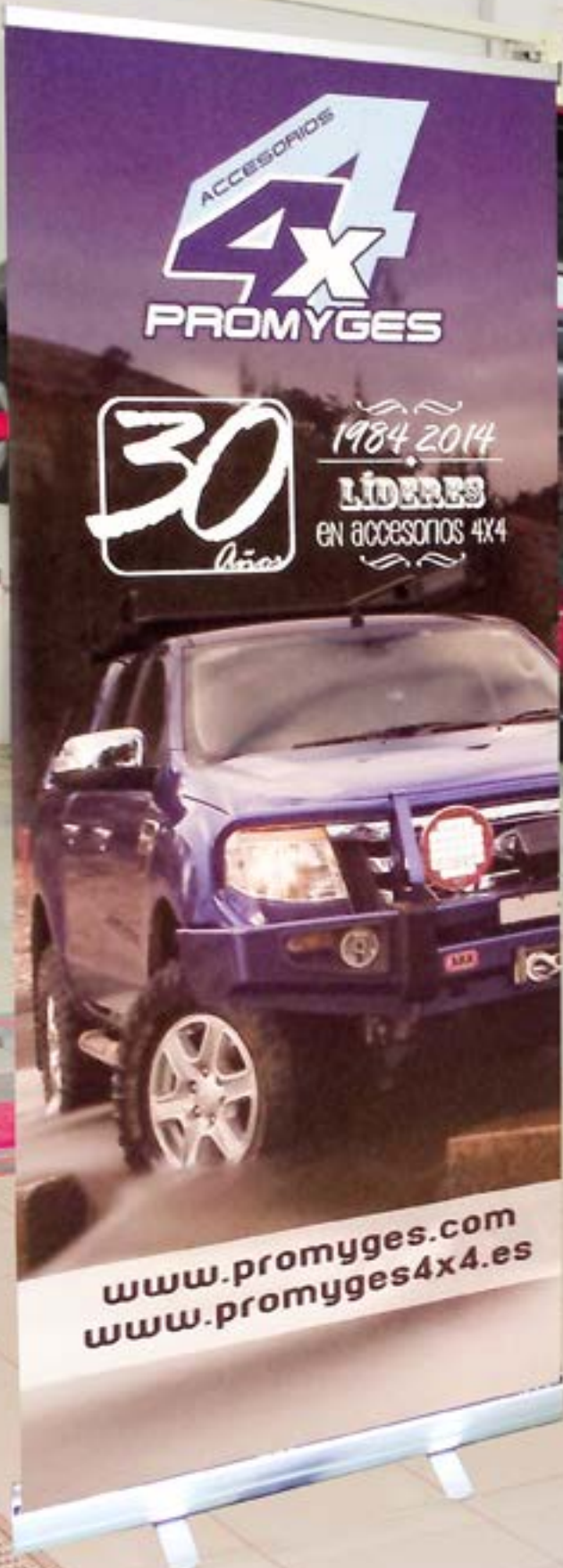

ESCANEE EL PRODUCTO
Detalles de la aplicación en p.01

Soporte Rolling

210 x 85 cm

Un soporte Rolling
+
Una Banderola
+
Bolsa de transporte

a partir de

98€

Precio unitario sin I.V.A.



Soporte Rolling

▲ Medida de la lona : 85 x 210 cm

▲ Estructura de aluminio

Soporte en aluminio de muy fácil uso.

Se suministra con bolsa de transporte.

Se recomienda para un uso interior.

Instrucciones de montaje incluidas.

Medidas del soporte: 85 x 210 cm,

ancho aproximado: 25 cm. Banderola 85

x 210 cm opcional. Area visible 198 cm.

[+ infos en doublet.com/1uqj](http://+infosindoublet.com/1uqj)



Bolsa de transporte incluida

Ref.	Artículo	Unidad
50729	Soporte Rolling Lona rolling 85x210	49€*
57427	cm PVC 1 cara (area visible 198 cms)	49€*
50730	Banderola 85 x 210 cm* papel fotográfico	

* Precio unitario sin I.V.A.

*. Estos precios se entienden con los ficheros facilitados por el cliente listos para impresión.

Soportes para banderolas

Impacto visual low cost ...

ESPECIAL CANTIDADES
Compras grandes volúmenes

Precios Baján

+ info 
902 153 935

Soporte para banderola Budget

Una banderola en PVC
+
Una estructura plegable
+
Una bolsa de transporte

a partir de
49€*

* Precio unitario sin I.V.A.

Soporte Felino
a partir de
39€*
SIN I.V.A



ESENCIAL  

Soporte Felino

- ▲ Soporte plegable con bolsa de transporte
- ▲ Superficie visual 1 m²
- ▲ Altura total 200 cm

Plegable y ligero, el Soporte Felino se monta muy rápidamente.

Estructura en fibra de vidrio. Impresión en papel fotográfico encapsulado y en lona de PVC clasificación M1. El visual se fija en las varillas con sistema de clips.

+ [infos en doublet.com/1uza](http://infos.doublet.com/1uza)

Ref.	Artículo	Unidad	Para 5	Para 10
55355	Soporte Felino 80 x 200 cm	49€*	45€*	39€*
56002	Visual en lona PVC M1 80 x 200 cm	99€*	50€*	36€*
55356	Visual en papel fotográfico 80 x 200 cm	49€*	46€*	42€*

* Precio unitario sin I.V.A.

*. Estos precios se entienden con los ficheros facilitados por el cliente listos para impresión.

ESENCIAL  

Soporte Budget III

- ▲ Soporte plegable con bolsa de transporte
- ▲ Superficie visual 1 m²
- ▲ Altura total 160 cm

Soporte económico que se instala en unos segundos.

Estructura en fibra de vidrio y acero, color negro. Se suministra con bolsa de transporte. Peso 1,30 kg. Banderola 60 x 160 opcional. Se recomienda para un uso interior.

+ [infos en doublet.com/1v1d](http://infos.doublet.com/1v1d)

Ref.	Artículo	Unidad	Para 5	Para 10
55945	Soporte Budget III	29€*	27€*	25€*
50728	Banderola 60 x 160 cm en PVC*	39€*	37€*	26€*

* Precio unitario sin I.V.A.

*. Estos precios se entienden con los ficheros facilitados por el cliente listos para impresión.

Para interior y exterior



Soporte In-Out doble cara

- ▲ Gran estabilidad: base rellenable
 - ▲ Para exterior: resiste al viento
 - ▲ Móvil: se desplaza con facilidad
- Impacto visual garantizado tanto en interior como en exterior.

Estructura telescópica en aluminio con una base de plástico gris rellenable con empuñadura para facilitar su desplazamiento. Posibilidad de poner visuales en las 2 caras. Visual en realizado en PVC para una mayor resistencia en el exterior. Medidas del visual: ancho 80 cm, altura del visual 200 cm, altura total 220 cm y peso 15 kg. Se suministra con una práctica bolsa de transporte.

+ [infos en doublet.com/1uz5](http://infos.doublet.com/1uz5)

Ref.	Artículo	Unidad
55353	Soporte In-Out doble cara	219€*
55354	Visual en PVC* para exterior 80 x 200 cm (unidad)	49€*

* Precio unitario sin I.V.A.

*. Estos precios se entienden con los ficheros facilitados por el cliente listos para impresión.

Soporte Pelicano II
a partir de
69€
SIN I.V.A



Soporte Pelicano II

- ▲ Soporte plegable
- ▲ Base rellenable para exterior

Base en polipropileno rellenable y estructura en aluminio color gris. Medidas de la base: 48 x 44 x 12 cm. Capacidad de la base 18 litros. Suministrado en kit con bolsa de transporte.

+ [infos en doublet.com/1v18](http://infos.doublet.com/1v18)

Ref.	Artículo	Unidad
55944	Soporte Pelicano II	69€*
55946	Banderola 60 x 160 cm PVC	39€*

* Precio unitario sin I.V.A.

*. Estos precios se entienden con los ficheros facilitados por el cliente listos para impresión.

Soporte promocional económico

Soporte X-Exhibit
a partir de
18€
SIN I.V.A



Soporte X-Exhibit

- ▲ Low Cost
- ▲ Superficie visual 1,26 m²
- ▲ Altura total 180 cm

Soporte X-Exhibit en fibra de vidrio de color negro, ligero y económico. Rápido y fácil de montar.

Los visuales se pueden cambiar en cuestión de segundos.

Medidas del soporte abierto: 70 x 180 cm.

Una vez plegado se puede meter en su bolsa de transporte (suministrada).

+ [infos en doublet.com/1vp4](http://infos.doublet.com/1vp4)

Ref.	Artículo	Unidad
55912	Soporte X-Exhibit	18€*
55920	Lona de PVC 70 x 180 cm	38€*

* Precio unitario sin I.V.A.

Soportes para banderolas



Soporte Wing
a partir de
79€
SIN I.V.A.



De fácil unión para crear una pared de imagen



Soporte Wing

- ▲ Los soportes se pueden unir
- ▲ Superficie visual 1,6 m²
- ▲ Altura total 205 cm

Elegante y estético soporte Wing para sus exposiciones en el interior.

Este soporte combina el aluminio y el acero. Medidas del soporte: 81 x 205 x 39 cm. Medidas de la banderola: 80 x 200 cm. Peso: 2,6 kg.

Se suministra con bolsa de transporte. Banderola opcional.

+ [infos en doublet.com/1uti](http://infos.doublet.com/1uti)

Ref.	Artículo	Unidad
53346	Soporte Wing con bolsa de transporte	79€*
48483	Banderola 80 x 203,5 cm PVC mate	67€*
44682	Banderola 80 x 203,5 cm papel fotográfico	99€*

* Precio unitario sin I.V.A.

*. Estos precios se entienden con los ficheros facilitados por el cliente listos para impresión.

El soporte multifuncional ...



ESCANEE EL PRODUCTO
Detalles de la aplicación en p.01



Soporte Telescópico XL

- ▲ Para banderolas de diferentes tamaños
- ▲ Impresión posible a dos caras

▲ Superficie visual de 1,6 a 5,8 m² Regulable fácilmente en altura y a lo largo, el Soporte Telescópico se puede utilizar a una o dos caras. Acabado de la banderola: vaina arriba y abajo. Estructura de aluminio y de acero lacado en negro. Peso : 5 kg.

Montaje con tornillos que garantizan una mayor estabilidad. Suministrado con su bolsa de transporte.

+ [infos en doublet.com/1uqe](http://infos.doublet.com/1uqe)

Ref.	Artículo	Unidad	Para 3
50724	Soporte Telescópico XL + bolsa de transporte (sin visual)	149€*	99€*
50725	Visual personalizado en poliéster	Bajo presupuesto	

* Precio unitario sin I.V.A.

*. Estos precios se entienden con los ficheros facilitados por el cliente listos para impresión.



EXPERT

Base Elegant

La base Elegant es la opción perfecta cuando se necesita una base plana y ligera.

Base para panel informativo o publicitario con perfil de sujeción. Con esta base, se pueden utilizar paneles de diversos materiales como dibond, plexiglás, metal u otros materiales sintéticos. Gracias a su minimalista apariencia, puede mostrarse totalmente la información o publicidad. Espesor de 2mm. Medidas: 365 x 100 x 365 mm. La base Elegant mural, es ideal para todo tipo de pared. Puede presentarse horizontal o verticalmente y se puede utilizar tanto en exterior como en interior. El montaje del soporte y la sustitución del panel es sencillo y rápido. Espesor de 4mm. Medidas: 205 x 48 x 175 mm.

+ [infos en doublet.com/1yxx](http://infos.doublet.com/1yxx)

Ref.	Artículo	Unidad
57481	Base Elegant	55€*
57482	Base Elegant mural	39€*

* Precio unitario sin I.V.A.

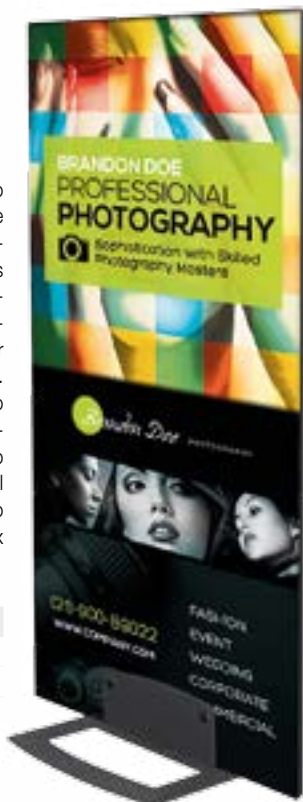

ESCANEE EL PRODUCTO
Detalles de la aplicación en p.01



PRO

Base Clam

Expositor de gran estabilidad para visuales rígidos doble cara.

Soporte en acero gris para visuales rígidos de 3 a 40 mm de grosor. Expositor impresión doble cara ideal para espacios interiores: restaurantes, salas de exposición, centros comerciales, cafeterías. Máxima altura del cartel 150 cm. Grosor ajustable. Para mayor estabilidad perforar en la parte inferior el visual. Disponible en 4 medidas: 30, 60, 80 y 100 cm.

+ [infos en doublet.com/1ywy](http://infos.doublet.com/1ywy)

Ref.	Artículo	Unidad
57316	Base Clam 30	20€*
57317	Base Clam 60	35€*
53888	Base Clam 80	49€*
57318	Base Clam 100	54€*

* Precio unitario sin I.V.A.

ESENCIAL

Base Quick

La Base Quick en PVC negro se puede rellenar con agua (7 kg) y se le puede incorporar cualquier soporte publicitario (PVC, Forex, cartón pluma, etc.). Medidas de la ranura: 10 mm de ancho y 11 cm de profundidad. * Indicar visual deseado: PVC, Forex o cartón pluma. Suministrar fichero vectorizado de alta resolución.

A partir de 15 unidades las bases pueden ser de otro color, consúltenos.

+ [infos en doublet.com/1yxi](http://infos.doublet.com/1yxi)

Ref.	Artículo	Unidad
53886	Base Quick	29€*
53333	Visual personalizado	Bajo presupuesto

* Precio unitario sin I.V.A.

PRO

Soporte Outdoor

Práctico: para uso interior y exterior. Base negra de plástico rellenable con arena o agua. Sirve para poner visuales rígidos en PVC, acrílicos, polipropileno ... para una superficie máxima de 114 x 80 cm. Peso vacío 1,8 kg. Peso con lastre 14 kg (agua) o 20 kg (arena).

+ [infos en doublet.com/1yxd](http://infos.doublet.com/1yxd)

Soporte Outdoor Ref. 56047 59€*

* Precio unitario sin I.V.A.

Mobiliario de cartón



PRO  

Kit Stand Ecodesign

El kit EcoDesign estándar para una superficie de 10m² se compone de un expositor de documentos, un atril y cinco tótems totalmente personalizados con la imagen deseada. La instalación se realiza en 5 minutos sin herramientas. Realizado íntegramente con cartón reciclado, la impresión se realiza con tinta sin disolventes que no libera compuestos orgánicos volátiles. Para realizar proyectos a su medida, consúltenos.

[+ infos en doublet.com/1ueg](http://+infos.enedoublet.com/1ueg)

Kit Stand Ecodesign Ref. 54709 **Bajo presupuesto**

*. Estos precios se entienden con los ficheros facilitados por el cliente listos para impresión.

La elección Eco-Responsable...

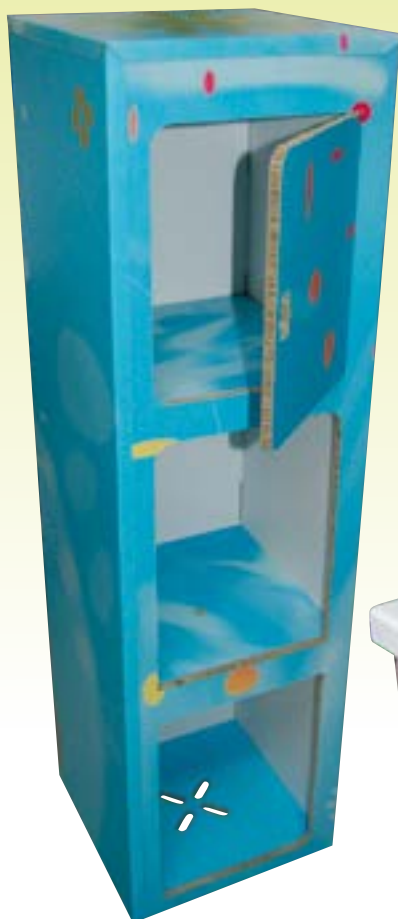

+ información

Nuestros técnicos comerciales le informarán en detalle sobre el tipo de cartón alveolar que mejor se adapta a su proyecto...

**¡ Consúltenos !
902 153 935**





Mobiliario de cartón

- ▲ Uso : interior
- ▲ Cartón reciclado y reciclable
- ▲ Formas y personalización a su medida.

Cartón espuma o alveolar reciclado de diferentes grosores a la vez ligero y resistente.

[+ infos en doublet.com/1y1f](http://+infos.ensdoublet.com/1y1f)

Mobiliario de cartón Ref. 56390 **Bajo presupuesto**



Cartón alveolar reciclado : ligero y resistente.



Cartón espuma : 2 paredes rígidas en cartón que contienen una espuma ultra ligera..



ESPECIAL CANTIDADES
Precios Bajos ↘



Una mesa que da buena impresión

Con los manteles personalizados optimice su espacio visual hasta el último detalle.





Personalizados, lavables a máquina y reciclables

PRO

Manteles personalizados

Personalizados a su medida Optimice su espacio visual.

Los manteles personalizados en tejido poliéster impresos sin COV se pueden lavar con facilidad en una lavadora y son totalmente reciclables.

Le ofrecemos varias opciones, acabado clásico o en funda. Otras ideas de acabados: consúltenos.

Indicar en el pedido la medida de la mesa. Para mesa redonda: diámetro x alto. Para mesa rectangular: ancho x largo x alto.

[+ info en doublet.com/1ybf](http://www.doublet.com/1ybf)

Ref.	Artículo	Unidad
53921	Mantel personalizado acabado clásico	Bajo presupuesto
56151	Mantel redondo acabado clásico	
56152	Mantel redondo acabado en funda	
55654	Mantel personalizado acabado en funda	



ESCANEE EL PRODUCTO
Detalles de la aplicación en p.01

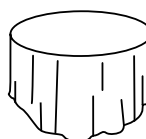

Mantel redondo acabado clásico.

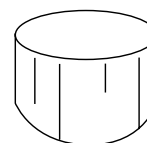

Mantel redondo acabado funda.

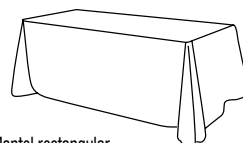

Mantel rectangular acanado clásico.

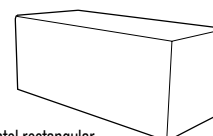

Mantel rectangular acabado funda.



“ Manteles especiales

Realizamos manteles a su medida... Si necesita consejos o un presupuesto para su proyecto, llámenos

902 153 935”



Optimice su espacio visual hasta el último detalle...

INFOS

Las 5 preguntas clave para una buena elección:

Para elegir el producto que mejor se adapte a sus necesidades, por favor conteste a las siguientes preguntas:

- ¿En qué lugar se situará la alfombra?
- ¿Cuánto tiempo se utilizará la alfombra?
- ¿Cómo será el diseño? ¿Cuántos colores tendrá la alfombra?
- ¿Medidas y cantidad de alfombras?
- ¿De qué presupuesto aproximado dispone?

Con esta información le podremos dar una respuesta a su medida.



EXPERT

Alfombra Twist

- ▲ Cantidad mínima: a partir de 1 m².
- ▲ Garantía: 2 años
- ▲ Tipo de impresión: CHROMOJET

Alfombras todoterreno, nunca pierden su brillo!

Alfombra personalizada de bienvenida lavable a máquina fabricada en fibra de poliamida con base de caucho antideslizante que no se deforma. Para un uso tanto interior como exterior. Amplia gama de 44 colores de fondo.

Características:

- Superficie: 100 % Nylon
- Base: 100 % Caucho Nitrilo.

Medidas estándar:

- Ancho estándar: 60, 75, 85, 115, 150 y 200 cm incluyendo bordes.
- Largo disponible: hasta 400 cm.
- Medidas especiales bajo presupuesto.

+ [infos en doublet.com/26ux](http://infos.doublet.com/26ux)

Alfombra Twist Ref. 57806 Bajo presupuesto

EXPERT

Alfombra Twist Velour

- ▲ Cantidad mínima: a partir de 1 m².
- ▲ Garantía: 2 años
- ▲ Tipo de impresión: CHROMOJET

Las imágenes vivas son su fuerza!

Impresión de imágenes de muy alta resolución: foto realismo de gran precisión. Superficie compacta que permite resaltar el mensaje que se quiere comunicar.

Características:

- Superficie: 100 % Terciopelo Nylon
- Base: 100 % Caucho Nitrilo.

Medidas estándar:

- Ancho estándar: 60, 75, 85, 115, 150 y 200 cm incluyendo bordes.
- Largo disponible: hasta 400 cm.
- Medidas especiales bajo presupuesto.

+ [infos en doublet.com/27o8](http://infos.doublet.com/27o8)

Alfombra Twist Velour Ref. 57807 Bajo presupuesto



Personalice sus espacios

Personalice sus recepciones, ferias, eventos, etc. con nuestras amplias propuestas. Consúltenos.

► PRO

Alfombra Magic

▲ Cantidad mínima: a partir de 1 m²

▲ Tipo de impresión: CHROMOJET

La alfombra que convertirá su imagen en mágica!

Alfombra publicitaria de alta calidad ideal para promociones y a un precio muy competitivo. Amplia gama de medidas estándar que permite obtener un precio económico.

Características:

- Superficie: 100 % Nylon
- Base: Caucho-Vinilo Mix.

Medidas estándar:

- 40 x 60 cm, 45 x 75 cm, 60 x 85 cm, 85 x 120 cm, 100 x 150 cm, 85 x 150 cm y 115 x 175 cm.

+ [infos en doublet.com/1yj2](http://infos.doublet.com/1yj2)

Alfombra Magic Ref. 57810 **Bajo presupuesto**



► PRO

Alfombra Decomat

▲ Cantidad mínima: a partir de 50 m²

▲ Tipo de impresión: CHROMOJET

La mejor relación calidad/precio para grandes cantidades!

Por su calidad de impresión es perfecta para el merchandising y como regalo publicitario. No se olvide que lo primero que se mira al entrar en una sala es el suelo! Características:

- Superficie: 100 % Velour
- Base: 100 % Vinilo.

Medidas estándar (ejemplos):

- 39 x 58 cm, 58 x 78 cm, 78 x 118 cm, 78 x 150 cm o 105 x 150 cm.

- Medida máxima: 210 cm x 10 m con borde; 200 cm x 20 m sin borde.

Medidas especiales bajo presupuesto.

+ [infos en doublet.com/26t9](http://infos.doublet.com/26t9)

Alfombra Decomat Ref. 57811 **Bajo presupuesto**



► EXPERT

PromoMat Floor

▲ Cantidad mínima: 50 unidades.

▲ Tipo de impresión: SUBLIMACIÓN

La imagen perfecta a sus pies!

Su imagen y mensaje con un diseño foto-realístico a los pies de sus clientes. Impresión de alta resolución y de alta calidad.

Características:

- Superficie: 100 % Poliéster
- Base: 100 % Caucho Nitrilo.

Medidas estándar:

- 40 x 60 cm, 50 x 75 cm, 60 x 85 cm, 85 x 120 cm, 85 x 150 cm, 85 x 300 cm, 115 x 180 cm y 150 x 300 cm

- Medida máxima: 150 x 380 cm.

Medidas especiales bajo presupuesto.

+ [infos en doublet.com/26tj](http://infos.doublet.com/26tj)

PromoMat Floor Ref. 57816 **Bajo presupuesto**



Comunicación en el suelo

EXPERT

Alfombra Long Way

- ▲ Cantidad mínima: a partir de 1 m²
- ▲ Garantía: 2 años
- ▲ Tipo de impresión: CHROMOJET

Paso a las Estrellas!

Saque la Alfombra Roja a sus clientes para convertirlos en Estrellas! La alfombra Long Way llama la atención y permite una personalización de hasta 20 metros de largo.

Características:

- Superficie: 100 % Nylon.
- Base: 100 % Vinilo. Medidas estándar:
- Ancho estándar: 100, 120, 160 y 200 cm incluyendo bordes laterales
- Largo disponible: hasta 20 m
- Posibilidad de encolado de la parte inicial y final de la alfombra.

+ [infos en doublet.com/27pm](http://infos.doublet.com/27pm)

Alfombra Long Way Ref. 56135 **Bajo presupuesto**

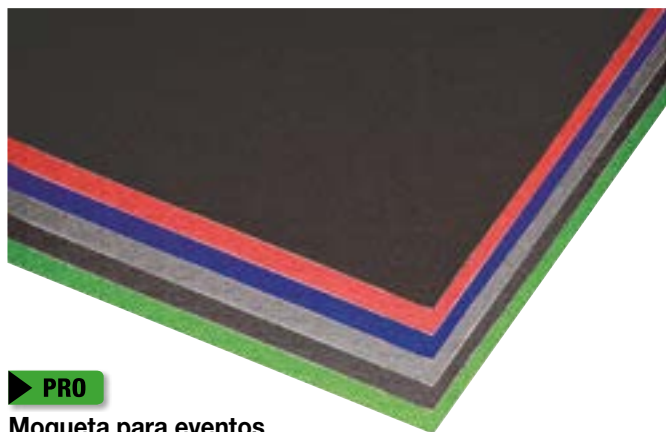

PRO

Moqueta para eventos

Revestimiento textil con película protectora.

Superficie en polipropileno 100 %, cara inversa impregnada.

Clasificación ante el fuego Bfl-s1. Peso 300 gr/m². 39 colores disponibles.

Disponibles en anchos de 2 m (bobinas de 40 m) y 4 m (bobinas de 50 m).

Pedidos por bobinas enteras. Aconsejamos el uso de adhesivo doble cara para su instalación.

+ [infos en doublet.com/1ygg](http://infos.doublet.com/1ygg)

Moqueta para eventos Ref. 56149 **Bajo presupuesto**



EXPERT

Alfombra Big Way

- ▲ Cantidad mínima: desde 100 m²
- ▲ Tipo de impresión: CHROMOJET

Para una imagen a lo GRANDE!

Alfombra que permite realizar personalizaciones de grandes dimensiones que quedan bien fijadas al suelo. Ideal para eventos deportivos y promociones en centros comerciales. Características: • Superficie: 100 % Nylon • Base (sin PVC): Textil o con recubrimiento Polymetal Heavy . Medidas estándar: • Ancho: 4 m • Largo máximo: 20 / 40 m • Medidas especiales bajo presupuesto. • Cantidad mínima: desde 100 m² • Tipo de impresión: CHROMOJET • Ficheros: Un máximo de 12 colores por diseño. Los colores deben indicarse como Pantone C (colores fuertes) y/o Pantone U (colores suaves) en el pedido.

+ [infos en doublet.com/26sk](http://infos.doublet.com/26sk)

Alfombra Big Way Ref. 57812 **Bajo presupuesto**



EXPERT

Alfombra Monotono

- ▲ Cantidad mínima: a partir de 1 m²
- ▲ Garantía: 2 años
- ▲ Tipo de impresión: CHROMOJET
- ▲ Capacidad de absorción suciedad: 800 g/m²
- ▲ Capacidad de absorción humedad: 3-4 l/m²

Limpieza en la entrada de sus locales!

Para mantener un suelo limpio con una alfombra de calidad y de alta resistencia. Permite eliminar la suciedad (que queda retenida entre las fibras) y absorbe la humedad.

Características:

- Superficie: 100 % Nylon • Base: 100 % Caucho. Medidas estándar:
- Ancho estándar: 85, 115 y 150 cm incluyendo bordes
- Largo disponible: hasta 400 cm.
- Colores: Disponible en 20 diferentes colores.

+ [infos en doublet.com/26ud](http://infos.doublet.com/26ud)

Alfombra Monotono Ref. 57809 **Bajo presupuesto**

EXPERT

Promo Transparent Floor

Alfombra de gran impacto visual, ideal para destacar sus promociones y resaltar su imagen de marca.

Es reutilizable con cambio de póster rápido y sencillo. Rejilla segura, duradera, resistente a los arañazos y antideslizante que permite una reposición sencilla sin dañar el suelo con la certificación de TÜV y NFSI, y conforme con ADA. Medidas

DIN A4: 210 x 150 mm. DIN A1: 594 x 841 mm. DIN A0: 841 x 1189 mm.

[+ infos en doublet.com/27pc](http://www.doublet.com/27pc)

Ref.	Artículo	Unidad
58001	Promo transparent Floor 4 x DIN A4	124€*
58002	Promo transparent Floor 4 x DIN A1	193€*
58007	Promo transparent Floor 4 x DIN A0	354€*

* Precio unitario sin I.V.A.



Promo Transparent Desk

a partir de

16€

SIN I.V.A.



EXPERT

Promo Transparent Desk

Cambie con facilidad su mensaje.

Diseño ultrafino de 2.8 mm. Destaque sus promociones, mejore su imagen de marca e impulse sus ventas en los mostradores. Gran resistencia: diseño aprobado por la FDA, resistente al agua y antideslizante.

[+ infos en doublet.com/27p2](http://www.doublet.com/27p2)

Ref.	Artículo	Unidad
57999	Promo transparent Desk A4	16€*
58000	Promo transparent Desk A3	28€*

* Precio unitario sin I.V.A.



PRO

PromoMat Pub

▲ Cantidad mínima: 100 o 250 unidades según medida

▲ Tipo de impresión: SUBLIMACIÓN

Lo primero que verán sus clientes!

Llame la atención con alfombras publicitarias que podrá posicionar en primera línea. Sus campañas publicitarias destacarán a primera vista!

Características:

- Superficie: 100 % Poliéster Satinado
- Base 100 % Caucho Natural (1,5 mm y 3 mm)

Medidas estándar:

- 22 x 41 cm y 21 x 82 cm
- Medidas especiales bajo presupuesto.

[+ infos en doublet.com/26u3](http://www.doublet.com/26u3)

PromoMat Pub Ref. 57818 **Bajo presupuesto**



EXPERT

PromoMat Bar

▲ Cantidad mínima: 100 o 250 unidades según medida

▲ Tipo de impresión: SUBLIMACIÓN

El mensaje perfecto: estar en el sitio adecuado en el mejor momento!

Imagen foto-realista de gran calidad que impacta a las personas que están a su alrededor. Al tener una base en caucho siempre queda posicionado en el sitio deseado. Características: • Superficie: 100 % Poliéster absorbente • Base: 100 % Caucho Nitrilo. Medidas estándar:

- 23,4 x 43,4 cm, 24,4 x 89,4 cm y 19 x 60 cm. Medidas especiales bajo presupuesto.

[+ infos en doublet.com/26tt](http://www.doublet.com/26tt)

PromoMat Bar Ref. 57817 **Bajo presupuesto**

Decoración interior y exterior

Tipos de vinilos y adhesivos

En el suelo : El vinilo será diferente si se pega al asfalto o a un suelo de interior. Le podemos proponer adhesivos antideslizantes específicos para suelos.

En la pared: La superficie y el acabado de la pared influyen sobre la calidad del vinilo que se debe utilizar. Es preciso elegir un adhesivo específico para cada tipo de pared (lisas, rugosas, de ladrillos, etc.).

En un escaparate o una ventana : La elección del vinilo variará si se trata de un uso interior o exterior.

En un vehículo : Para adaptarse a las formas del vehículo, se aconseja utilizar vinilos especiales.



La durabilidad de los vinilos

La vida útil del adhesivo determina el tipo de pegamento a utilizar para dejar un mínimo de marca al quitarlo. Es por tanto importante especificar el período de uso en su pedido (un mes, tres meses, seis meses o más).

Uso único : Tiene dos opciones. Un adhesivo con un pegamento permanente que puede quitar después de su evento, o un adhesivo para un sólo uso puntual.

Reposicionable : Adhesivo con pegamento reposicionable para algunos usos o un adhesivo AD250 (con microventosas) para un uso ilimitado.

Decoración interior y exterior

Soportes para la comunicación



“+ a su medida

Nuestros técnicos comerciales le informarán en detalle sobre los soportes y los materiales que mejor se adaptan a su proyecto...

¡ Consúltenos !
902 153 935”

Decoración personalizada de espacios

Llame la atención comunicando de forma eficaz.

En los escaparates, en las fachada, en el suelo o en vehículos, exponga sus mensajes de forma eficaz para orientar, informar y sensibilizar al público y a los visitantes.



Delimite comunicando



ESENCIAL  

Barrera Esencial para pancarta

Se pueden juntar para realizar líneas rectas o ángulos rectos.

Poste negro en fibra de vidrio con base en fundición pintada. Sistema de conectores que permite realizar varias configuraciones. Para un uso interior y exterior (en zonas resguardadas del viento). El kit se suministra con una bolsa de transporte Pratic.

Acabado con vaina abierta arriba, 10 cm planos y 2 ojales abajo.

Posibilidad de imprimir el PVC a una o dos caras.

La barrera siguiente se compone de una base, un poste, un conector de ángulo y una barra transversal.

[+ infos en doublet.com/1v2c](http://+infos.ensdoublet.com/1v2c)

Ref.	Artículo	Unidad
56029	Kit barrera Esencial 1 m inicial	119€*
56030	Kit barrera Esencial 1 m siguiente	99€*
56031	Kit barrera Esencial 2 m inicial	129€*
56032	Kit barrera Esencial 2 m siguiente	105€*
56033	Pancarta una cara 94 x 100 cm	38€*
56034	Pancarta una cara 94 x 200 cm	76€*
56036	Pancarta doble cara 94 x 100 cm	63€*
56035	Pancarta doble cara 94 x 200 cm	119€*

* Precio unitario sin I.V.A.

*. Estos precios se entienden con los ficheros facilitados por el cliente listos para impresión.

Configuraciones posibles

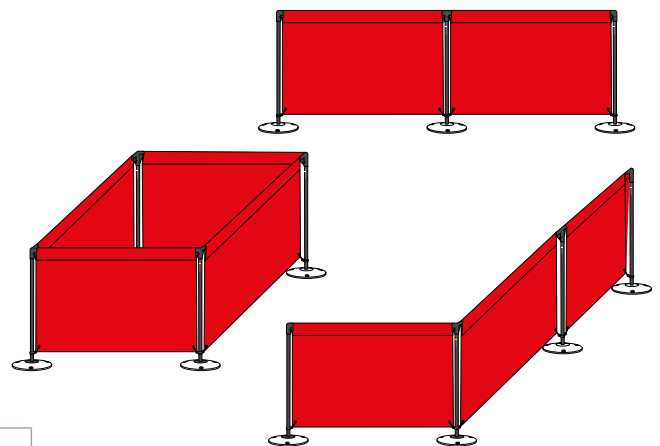

El kit barrera Esencial inicial se compone de:

2 postes	2 anillas	2 bases fundición	sistema de soporte pancarta	bolsa **
				

**Cuidado: no se deben poner las bases en la bolsa de transporte.

PRO  

Barrera InVersa

La Barrera inVersa es muy práctica y estable.

Permite comunicar a una o dos caras en sus eventos. Estructura de aluminio de 40 x 20 mm con escuadras de Nylon. Sistema de apertura mediante bisagras, y bloqueo de seguridad con 2 cadenas en los extremos. Medidas externas 2.000 x 1.000 mm. Otras medidas bajo presupuesto.

+ [infos en doublet.com/1uxm](http://infos.doublet.com/1uxm)

Ref.	Artículo	Unidad	Para 10
54339	Barrera inVersa 2.000 x 1.000 mm	69€*	59€*
55253	Barrera inVersa a su medida	Bajo presupuesto	
54340	Lona personalizada Barrera InVersa		

* Precio unitario sin I.V.A.

*. Estos precios se entienden con los ficheros facilitados por el cliente listos para impresión.



ESCANEE EL PRODUCTO
Detalles de la aplicación en p.01

Barreras Terrace
a partir de

79€

SIN I.V.A



EXPERT 

Barreras Terrace

Barreras que sirven para delimitar espacios a la vez que comunican eficazmente. Al ser fabricadas en acero son idóneas para su uso exterior. Medidas externas: 774 X 1231 mm (peso 16 kg) o 774 X 1815 mm (peso 20 kg). Altura 919 mm. Medidas poster: 610 X 1067 mm o 610 X 1651 mm. Ganchos de sujeción incluidos. Color estándar negro. A partir de 10 unidades se pueden realizar en otros colores, consúltenos.

+ [infos en doublet.com/1y6k](http://infos.doublet.com/1y6k)

Ref.	Artículo	Unidad
57312	Barrera Terrace negra 120	79€*
57313	Barrera Terrace negra 180	95€*
57429	Lona 610 x 1069 mm PVC 1 cara	19€*
57430	Lona 610 x 1069 mm PVC 2 caras	29€*
57431	Lona 610 x 1651 mm PVC 1 cara	25€*
57432	Lona 610 x 1651 mm PVC 2 caras	45€*

* Precio unitario sin I.V.A.



Vallas para eventos



Barrera para eventos

Permite garantizar la seguridad de los eventos aprovechando un soporte publicitario. Barrera en acero, pintada o galvanizada con pies desmontados para facilitar su almacenaje. Medidas de la barrera 2 m x 1 m. Visual en lona de PVC con posibilidad de impresión en las dos caras. Fijación de la lona a la barrera con collares de sujeción.

[+ infos en doublet.com/1upk](http://doublet.com/1upk)

Ref.	Artículo	Unidad
50281	Barrera Evento interior	
50282	Barrera Evento exterior pies especiales	Bajo presupuesto
54308	Personalización en lona en PVC 76 x 188 cm	



Barrera Fas

Práctica y sencilla de montar, la Barrera Fas se instala en un instante.

[+ infos en doublet.com/1vbd](http://doublet.com/1vbd)

Ref.	Artículo	Unidad
53340	Kit Barrera Fas (sin pancarta)	85€*
53342	Impresión una cara	
53343	Impresión dos caras	Bajo presupuesto

* Precio unitario sin I.V.A.

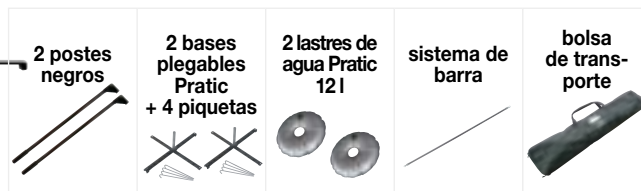

Funda de barrera en lona de PVC

- ▲ Funda personalizada a doble cara.
- ▲ Compatible con todas las barreras.

La lona en PVC reciclable se pone encima de la barra superior transversal y se fija en su parte inferior. Indicar medidas para poder realizar un presupuesto.

[+ infos en doublet.com/1ujg](http://doublet.com/1ujg)

Funda de barrera en lona de PVC Ref. 56258 **Bajo presupuesto**

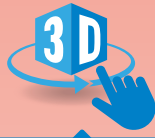

ESCANEE EL PRODUCTO
Detalles de la aplicación en p.01

► PRO

Soporte Plipop Ovalado

Una pancarta publicitaria para sus eventos en forma oval.

Barrera oval con estructura en fibra de vidrio y tejido poliéster impreso a todo color. Fijación al suelo con piquetas. Bolsa de transporte incluida.

+ [infos en doublet.com/1v6d](http://infos.doublet.com/1v6d)

Ref.	Artículo	Unidad	Para 3	Para 5
56974	Plipop Ovalado 120 x 67 cm	156€*	145€*	139€*
56975	Plipop Ovalado 205 x 105 cm	216€*	209€*	198€*
56976	Plipop Ovalado 275 x 115 cm	271€*	263€*	247€*

* Precio unitario sin I.V.A.

*. Estos precios se entienden con los ficheros facilitados por el cliente listos para impresión.



Soportes plegables y personalizados

► PRO

Valla Plipop Rectangular

Una barrera totalmente personalizada fácil de transportar y de almacenar.

Barrera rectangular plegable con estructura en fibra de vidrio y tejido poliéster impreso. Fijación al suelo con piquetas. Bolsa de transporte incluida.

+ [infos en doublet.com/1v7c](http://infos.doublet.com/1v7c)

Ref.	Artículo	Unidad	Para 3	Para 5
56968	Plipop rectangular 150 x 75 cm	276€*	208€*	187€*
56969	Plipop rectangular 200 x 100 cm	390€*	289€*	260€*
56971	Plipop rectangular 300 x 100 cm	580€*	430€*	386€*
56970	Plipop rectangular 200 x 140 cm	450€*	345€*	312€*

* Precio unitario sin I.V.A.

*. Estos precios se entienden con los ficheros facilitados por el cliente listos para impresión.



► PRO

Valla Plipop Cuadrada

Una elegante valla plegable cuadrada y personalizada para sus eventos.

Valla cuadrada plegable con estructura en fibra de vidrio y tejido poliéster impreso. Fijación al suelo con piquetas. Bolsa de transporte incluida.

+ [infos en doublet.com/1ult](http://infos.doublet.com/1ult)

Ref.	Artículo	Unidad	Para 3	Para 5
56973	Plipop Cuadrada 140 x 140 cm	382€*	287€*	258€*

* Precio unitario sin I.V.A.

*. Estos precios se entienden con los ficheros facilitados por el cliente listos para impresión.

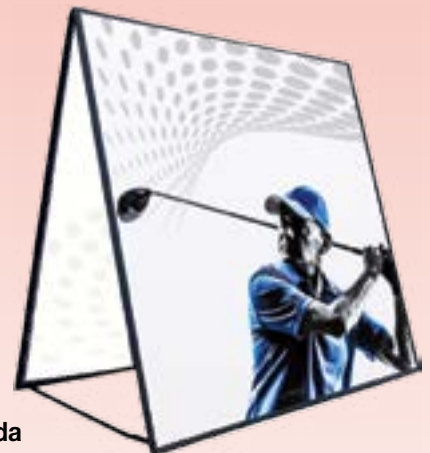

► PRO

Tótem Plipop Tour 3 caras

Un tótem tricara móvil para eventos.

Tótem tricara plegable con estructura en fibra de vidrio y tejido poliéster impreso. Fijación al suelo con piquetas. Bolsa de transporte incluida.

+ [infos en doublet.com/1ulo](http://infos.doublet.com/1ulo)

Ref.	Artículo	Unidad	Para 3	Para 5
56972	Plipop Tour 3 caras 100 x 200 cm	406€*	310€*	281€*

* Precio unitario sin I.V.A.

*. Estos precios se entienden con los ficheros facilitados por el cliente listos para impresión.



► PRO

Tótem Plipop Tour 2 caras

Un tótem a doble cara que se pliega y transporta con facilidad.

Tótem plegable a dos caras con estructura en fibra de vidrio y tejido poliéster impreso.

Fijación al suelo con piquetas. Bolsa de transporte incluida.

+ [infos en doublet.com/1v77](http://infos.doublet.com/1v77)

Ref.	Artículo	Unidad	Para 3	Para 5
56964	Plipop Tour 2 caras 100 x 150 cm	281€*	209€*	188€*
56965	Plipop Tour 2 caras 100 x 200 cm	298€*	221€*	198€*
56966	Plipop Tour 2 caras 150 x 300 cm	428€*	331€*	300€*

* Precio unitario sin I.V.A.

*. Estos precios se entienden con los ficheros facilitados por el cliente listos para impresión.





Hinchables para eventos

Arcos hinchables

Déle forma a sus eventos con arcos hinchables personalizados. Fáciles de transportar y de instalar, los visibles arcos hinchables ofrecen una amplia superficie de comunicación. La personalización se puede realizar de forma directa o con banderolas personalizadas fijadas mediante Velcros® que le permitirán reutilizar el arco hinchable para diferentes campañas. Para ayudarle en su elección, algunos consejos prácticos :

1. La forma

Arco herradura : Estético, esta forma es ideal para poner los logos de los patrocinadores. Tenga en cuenta la altura mínima.

Rectangular : Ideal para poner textos más largos, esta forma le permite optimizar la altura del arco.

Pentagonal : Visibilidad óptima, los logotipos de los patrocinadores se verán desde lejos.

Ganchos : Más seguridad, se adapta a cualquier ancho de calle ofreciendo más versatilidad.

2. La medida

6 metros : para una carretera a doble sentido.

9 metros : para una carretera nacional de tres vías.

12 metros : para una avenida o carretera con dos dobles vías.

3. El tipo de hinchado

Ventilador : Un soplador de aire que permite tener hinchado el arco durante todo el evento. Doble ventilador : Recomendado para instalaciones en la calle con mucho tráfico, este sistema es más rápido y más seguro porque permite poner dos ventiladores en paralelo. Aire estanque : Una vez hinchado el arco, puede apagar el ventilador gracias a una tapa hermética que mantiene el aire estanque. Más silencioso, este sistema se recomienda para un uso interior.

[+ infos en doublet.com/1vaj](http://www.doublet.com/1vaj)

Arcos hinchables Ref. 4004 Bajo presupuesto

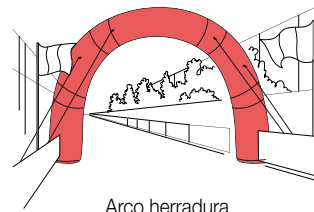

Arco herradura



Arco pentagonal

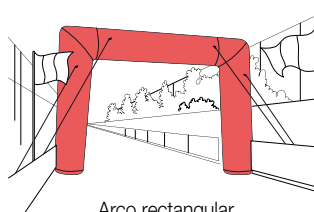

Arco rectangular

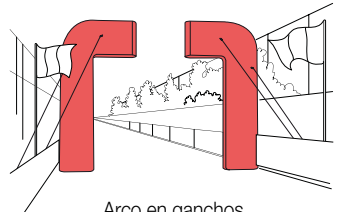

Arco en ganchos



ESCANEE EL PRODUCTO
Detalles de la aplicación en p.01



Hinchables para eventos

¡Sorprenda con estructuras hinchables!



PRO 3

Estructuras hinchables

Hinchables a su medida: el límite lo pone su imaginación...

Formas atractivas y originales, las estructuras hinchables permiten comunicar de forma eficaz. A partir de un simple dibujo, nuestro Departamento de Diseño y de I+D pueden realizar estructuras hinchables a su medida.

Para ayudarle en su proyecto, tenga en cuenta las opciones siguientes:

¿Qué tipo de personalización quiere?

1. Personalización permanente : imprimimos directamente sobre la estructura para obtener un visual y un acabado perfecto.
2. Personalización intercambiable : puede cambiar sus banderolas con facilidad con la ayuda de Velcros®. Se recomienda este tipo de acabado para cambiar el mensaje o los textos utilizando la misma estructura.

¿Qué tipo de hinchado prefiere?

1. Ventilador : Un soplador de aire que permite que la estructura quede siempre totalmente hinchada.
2. Aire estanco : Una vez hinchada la estructura, puede apagar el ventilador gracias a una tapa hermética que mantiene el aire estanco. Más silencioso. este sistema se recomienda para un uso interior.

+ [infos en doublet.com/1vao](http://infos.indoublet.com/1vao)

Ref. 56175 **Bajo presupuesto**

¡Hinche su imagen!

Soportes para la comunicación

Tótem hinchable Gurb
a partir de

275€

SIN I.V.A



ESCANEE EL PRODUCTO
Detalles de la aplicación en p.01

Mesa mostrador hinchable Gurb
a partir de

296€

SIN I.V.A

NUEVO

EXPERT

Mesa mostrador hinchable Gurb

Mostrador hinchable personalizado de gran estabilidad.

Fabricado en PVC lavable a mano. Sobre superior de PVC color blanco de 16 mm de espesor y Ø 60 cm. Deshinchado no ocupa sitio y es fácilmente transportable. Altura: 110 cm.

+ [infos en doublet.com/284w](http://infos.doublet.com/284w)

Mesa mostrador hinchable Gurb Ref. 58139 **296€***

* Precio unitario sin I.V.A.



PRO

Tótem hinchable Gurb

Tótem hinchable totalmente personalizable.

La solución definitiva para su publicidad. Se hincha y deshincha en 2 minutos. Fabricado en PVC, se lava con una simple esponja. 2 medidas: 180 cm o 280 cm de altura. Diámetro: 45 cm.

+ [infos en doublet.com/284m](http://infos.doublet.com/284m)

Ref.	Artículo	Unidad
58137	Tótem hinchable Gurb 180 cm	275€*
58138	Tótem hinchable Gurb 280 cm	376€*

* Precio unitario sin I.V.A.



Nappes
P. 104



Exposición

Exponga su creatividad

Para que toda exposición cree el impacto visual deseado, se necesitan elementos creativos y diferenciadores. Les proponemos nuestra gama de soportes de comunicación para conseguir que su exposición sea un éxito total.

Expositores con pantallas

Punto Media
a partir de
599€
SIN I.V.A



► EXPERT

Punto Media

Punto Media para una óptima presentación audiovisual con elegancia.
Punto Media pantalla 12,1 pulgadas TFT LCD: medidas totales 480 x 300 x 1.615 mm. Punto Media pantalla 17 pulgadas TFT LCD: medidas totales 550 x 300 x 1.715 mm. Para tarjetas: CF, SD, MMC, MS, USB, XD (no incluidas). Altavoces incorporados 2 x 2W. Resolución pantalla: 720 x 576. Mando a distancia incluido. Opcionalmente se pueden personalizar y añadir elementos como portafolletos: consúltenos.

[+ infos en doublet.com/1vm7](http://+infosendoublet.com/1vm7)

Ref.	Artículo	Unidad
55203	Punto Media pantalla LCD 12,1 pulgadas	599€*
55204	Punto Media pantalla LCD 17 pulgadas	898€*
56654	Portafolletos DIN A4 (unidad)	23€*

* Precio unitario sin I.V.A.



► EXPERT

Expositores ExpoScreen y CombiScreen

Novedoso y elegante sistema de exposición que combina un expositor de folletos y catálogos tradicional con una moderna pantalla LCD que capta la atención con sus imágenes y sonido.

ExpoScreen ayuda a captar la atención de sus clientes gracias a su pantalla LCD incorporada.

Estructura del expositor en aluminio anodizado color plata con 3 portadocumentos y 1 display DIN A4.

Características técnicas:

Pantalla alta resolución LCD 480 x 234 pixel

Dimensión pantalla 7 pulgadas.

Tarjeta de memoria: cf, ms, pro, sd, mmc y xd (no incluida).

Soporte fotografías digitales: máximo 11 M pixel.

Resolución película: máximo 352 x 288 pixel.

Altavoz integrado.

Cable de alimentación incluido.

Conexión: USB 1.1 (cable USB incluido)

Consumo de potencia: 5 W

Formato ficheros: jpeg, mp3, mpeg, avi y vma.

Altura total 1.220 mm, ancho 270 mm, largo base 320 mm.

Peso neto 4,5 kg.

Derechos de modificaciones técnicas reservados.

[+ infos en doublet.com/1vmc](http://+infosendoublet.com/1vmc)

Ref.	Artículo	Unidad
53596	Expositor CombiScreen con pantalla LCD altura 122 cm	369€*
53890	ExpoScreen con pantalla LCD altura 150 cm	439€*

* Precio unitario sin I.V.A.

Soportablet Clear con expositor

a partir de

229€

SIN I.V.A.

PRO 

Soportablet Clear con expositor

Display transparente, fabricado íntegramente en plexiglás de 10 mm de espesor. El expositor está compuesto de una bandeja para documentos de 26cm de largo y de un espacio para integrar una tablet tipo iPad de 18,5/24,5. La tableta puede ser utilizada en posición vertical u horizontal. Es compatible con un iPad 2 o 3. Tablet no incluida. Altura total: 140cm.

[+ infos en doublet.com/1yom](http://+infos.doublet.com/1yom)

Soportablet Clear con expositor Ref. 57442 **229€***

* Precio unitario sin I.V.A.



Soportables Universales

a partir de

175€

SIN I.V.A.

PRO 

Soportables Universales

Soporte de acero pintado con cerradura anti-robo, para tablets de 7 a 10 pulgadas, adaptable a dichas medidas gracias a sus brazos ajustables.

Disponibles en formato mural, sobremesa, o de pie (este último con pie telescópico regulable en altura de 74 cm a 130 cm). Movimiento 360° adaptando el grado de inclinación deseado así como posición vertical u horizontal.

Modelo de pie: color gris.

Modelo de sobremesa y de pared colores: blanco o negro (indicar color en el pedido).

[+ infos en doublet.com/209p](http://+infos.doublet.com/209p)

Ref.	Artículo	Unidad
57228	Soportablet Universal de pared 7 pulgadas	175€*
57227	Soportablet Universal de pared 10 pulgadas	179€*
57226	Soportablet Universal de sobremesa 7 pulgadas	175€*
57225	Soportablet Universal de sobremesa 10 pulgadas	179€*
57224	Soportablet Universal de pie 7 pulgadas	225€*
57223	Soportablet Universal de pie 10 pulgadas	229€*

* Precio unitario sin I.V.A.



Soportes para tablets



Mostradores Cilindric a partir de

110€

SIN I.V.A



Mostradores Cilindric

Promociones personalizables a 360°

Mostradores fabricados en polipropileno blanco que se pueden personalizar con facilidad dando un máximo efecto visual. Fácil de transportar (bolsa de transporte opcional). Existe un modelo diseñado especialmente para tablets tipo lpad que permite dar aún más versatilidad al mostrador.

Disponible en dos medidas:

90 x Ø 48 cm y 49 x Ø 48 cm.

[+ infos en doublet.com/1v4f](http://+infosendoublet.com/1v4f)



Ref.	Artículo	Unidad
56421	Mostrador Cilindric 90 x Ø 48 cm	110€*
56423	Mostrador Cilindric Tablet 90 x Ø 48 cm	135€*
56422	Mostrador Cilindric 49 x Ø 48 cm	95€*
56424	Bolsa mostrador Cilindric	45€*
56425	Personalización Cilindric 90 x 48 cm	Bajo presupuesto
56426	Personalización Cilindric Mini 49 x 48 cm	

* Precio unitario sin I.V.A.

*. Estos precios se entienden con los ficheros facilitados por el cliente listos para impresión. El precio indicado no incluye el transporte

Soportes para tablets

Soporte telescópico Pad

a partir de

109€

SIN I.V.A.



Exposición

PRO

Soporte telescópico Pad

Telescópico de 625 a 1.100 mm.

Estructura en aluminio anodizado gris plata que se monta en un momento. Permite realizar presentaciones de forma interactiva. El soporte superior permite posicionar la pantalla de forma vertical u horizontal. Compatible con Ipad's (Ipad no incluido). Base estable de diámetro 230 mm. Altura 109 cm.

[+ infos en doublet.com/1vg8](http://+infos.ondoublet.com/1vg8)

Soporte telescópico Pad Ref. 56397 109€*

* Precio unitario sin I.V.A.



ESCANEE EL PRODUCTO
Detalles de la aplicación en p.01

**Personalice
sus soportes de
comunicación**

EXPERT

SoporTablet para Ipad

Soporte de línea moderna.

Soporte fabricado en aluminio pintado en color gris plata (otros colores, consúltelos) que incluye una cerradura para una mayor seguridad (Ipad no incluido).

Medidas modelo de pie: 350 x 1.285 x 350 mm.

Medidas modelo de sobremesa: 225 x 295 x 275 mm.

Medidas modelo de pared: 225 x 285 x 265 mm.

[+ infos en doublet.com/1vkt](http://+infos.ondoublet.com/1vkt)

Ref.	Artículo	Unidad
56399	SoporTablet de sobremesa 225 x 295 x 275 mm	139€*
56400	SoporTablet de pared 225 x 285 x 265 mm	129€*
56398	SoporTablet de pie 350 x 1285 x 350 mm	229€*

* Precio unitario sin I.V.A.



Soportes para tablets



BEST SELLER

Soportes iPad
Camber
a partir de
105€
SIN I.V.A

Soporte con
bandejas Pad
a partir de
169€
SIN I.V.A



ESENCIAL

Soportes SmarTablet

Existen 3 modelos: de pie regulable, de sobremesa y mural.
Soporte universal para tablets de 7 a 11 pulgadas. Posición vertical y horizontal. Altura ajustable de 70 a 123 cm para el modelo con pie. Orientable a 360°.
[+ infos en doublet.com/1vqi](#)

Ref.	Artículo	Unidad
56894	Soporte SmarTablet sobremesa	45€*
56895	Soporte SmarTablet mural	59€*
56785	Soporte SmarTablet regulable	69€*

* Precio unitario sin I.V.A.

PRO

Soportes iPad Camber

Elegante soporte de iPad de color blanco.
Soporte para Ipad, iPad 2 y iPad 3. Estructura en aluminio y base negra de gran estabilidad. Altura 110 cm. Base 36 x 36 cm.
[+ infos en doublet.com/1vqs](#)

Ref.	Artículo	Unidad
56930	Soporte Ipad Camber de pie	105€*
56931	Soporte Ipad Camber mural	54€*

* Precio unitario sin I.V.A.

PRO



Soporte con bandejas Pad

Permite realizar presentaciones de forma interactiva
Estructura en aluminio anodizado gris plata que se monta en un momento. El soporte superior permite posicionar la pantalla de forma vertical u horizontal. Compatible con iPad's (iPad no incluido). Medidas: 1145x330x330 mm
[+ infos en doublet.com/1vr2](#)

Soporte con bandejas Pad Ref. 56897 169€*
* Precio unitario sin I.V.A.

Puntos interactivos con simples tablets

Pie regulable en altura



Compatible con todas las tablets

Para poner en una mesa o fijar a la pared

Soporte Swan de pie para tablet a partir de

129€

SIN I.V.A.

Modelo adaptable al poste Smart ver p.204

► PRO

Soporte telescópico para tablet Swan

Soporte universal regulable en altura y giratorio para tablet.

Pie y base de 32 x 32 cm en acero lacado. La estructura superior en aluminio permite bloquear la tablet. Orientable a 180°. Altura regulable de 60 a 95 cm.

Compatible con tablets de 7 a 11 mm de espesor.

[+ infos en doublet.com/1ukz](http://www.doublet.com/1ukz)

Ref.	Artículo	Unidad
56792	Soporte Swan telescópico para tablet	119€*

* Precio unitario sin I.V.A.

► PRO

Soporte tablet para mesa, mural y con pinza Swan

Estructura en aluminio gris regulable que permite el bloqueo de la tablet. Compatible con tablets de 7 a 11 mm de espesor. Orientable a 180°.

[+ infos en doublet.com/1v68](http://www.doublet.com/1v68)

Ref.	Artículo	Unidad
56790	Soporte Swan mural	55€*
56789	Soporte Swan para mesa	69€*
56791	Soporte Swan con pinza	69€*

* Precio unitario sin I.V.A.

► PRO

Soporte Swan de pie para tablet

Soporte universal para tablet de gran estabilidad.

Pie y base de 32 x 32 cm en acero lacado. Estructura en aluminio gris regulable que permite el bloqueo de la tablet Orientación vertical u horizontal. Altura 120 cm. Peso 6 kg. Compatible con tablets de 7 a 11 mm de espesor.

[+ infos en doublet.com/1vat](http://www.doublet.com/1vat)

Ref.	Artículo	Unidad
56793	Soporte Swan de pie para tablet	129€*

* Precio unitario sin I.V.A.

Soportes para iPad



**Personalice
sus soportes de
comunicación**

**Soporte iPad
Punto**
a partir de

309€

SIN I.V.A

GARANTÍA

**5
AÑOS**

▶ EXPERT

Soporte iPad Punto

Soporte para iPad polivalente en el que se puede adaptar paneles publicitarios.

Soporte de aluminio con cerradura (dos llaves suministradas) con marco acabado en negro. Compatible con el iPad 2 y el iPad 3 con aberturas para el conector de base, la cámara y el altavoz. Marco rotativo 360°, 90° de inclinación y giro de 360°. Base de acero 7,5kg, diámetro 464mm. Dimensiones máximas de los visuales: 465 x 425 x 1555mm. Peso total: 10,9kg.

[+ infos en doublet.com/1yz1](http://+infosendoublet.com/1yz1)

Ref.	Artículo	Unidad
56659	Soporte iPad Punto	309€*
56738	Kit de 3 pinzas	22€*
56739	Kit de 6 pinzas	43€*
56740	Kit de 2 fijaciones	15€*
56741	Kit de 4 fijaciones	29€*
56880	Visual personalizado	Bajo presupuesto

* Precio unitario sin I.V.A.

*. Estos precios se entienden con los ficheros facilitados por el cliente listos para impresión. El precio indicado no incluye el transporte



**Soporte iPad
curve**
a partir de

155€

SIN I.V.A

▶ EXPERT



Soporte iPad curve

Soporte iPad de diseño peculiar.

Soporte para iPad 2, 3 y 4 (exclusivamente). Elegante y muy estable. Color gris plateado. Soporte en acero pintado a juego con el conjunto. Bloqueo de alta seguridad con llave. Medidas: diámetro del tubo 370 mm, altura total 1.210 mm.

[+ infos en doublet.com/1ukp](http://+infosendoublet.com/1ukp)

Soporte iPad curve Ref. 56744 155€*

* Precio unitario sin I.V.A.

EXPERT

Soporte Ipad

Polivalencia y elegancia en su presentación de Ipad.
Soporte de aluminio con cerradura (dos llaves suministradas) con marco acabado en negro. Compatible con el iPad 2 y el iPad 3 con aberturas para el conector de base, la cámara y el altavoz. Marco rotativo 360°, 90° de inclinación y giro de 360°.

+ [infos en doublet.com/1vrc](http://infos.doublet.com/1vrc)

Soporte Ipad Ref. 56736 94€*

* Precio unitario sin I.V.A.

Soporte Ipad
a partir de
94€
SIN I.V.A



Soporte iPad Plat
a partir de
397€
SIN I.V.A

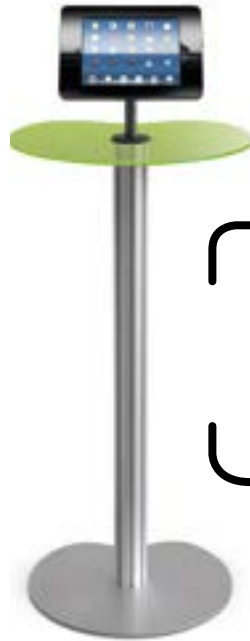

EXPERT

Soporte iPad Plat

Práctico soporte Ipad que incluye una mesita.
Soporte de aluminio con cerradura (dos llaves suministradas) con marco acabado en negro. Compatible con el iPad 2 y el iPad 3 con aberturas para el conector de base, la cámara y el altavoz. Marco rotativo 360°, 90° de inclinación y giro de 360°. Mesa disponible en azul neón, verde neón, rojo neón o blanco ácido. Accesorios incluidos para cada modelo.

+ [infos en doublet.com/1ukf](http://infos.doublet.com/1ukf)

Soporte iPad Plat Ref. 56702 397€*

* Precio unitario sin I.V.A.

Soporte iPad Tri Plat
a partir de
719€
SIN I.V.A



GARANTÍA
5
AÑOS

EXPERT

Soporte iPad Tri Plat

Soporte Ipad con 3 mesas.
Soporte de aluminio con cerradura (dos llaves suministradas) con marco acabado en negro. Compatible con el iPad 2 y el iPad 3 con aberturas para el conector de base, la cámara y el altavoz. Marco rotativo 360°, 90° de inclinación y giro de 360°. Mesa disponible en azul neón, verde neón, rojo neón o blanco ácido. Accesorios incluidos para cada modelo.

+ [infos en doublet.com/1ukk](http://infos.doublet.com/1ukk)

Soporte iPad Tri Plat Ref. 56733 719€*

* Precio unitario sin I.V.A.

Soporte iPad Expo con mesa
a partir de
505€*
SIN I.V.A



3D
ESCANEE EL PRODUCTO
Detalles de la aplicación en p.01

EXPERT

Soporte iPad Expo con mesa

Soporte con mesa con posibilidad de incorporar portafolletos.
Soporte de aluminio con cerradura (dos llaves suministradas) con marco acabado en negro. Compatible con el iPad 2 y el iPad 3 con aberturas para el conector de base, la cámara y el altavoz. Marco rotativo 360°, 90° de inclinación y giro de 360°. Mesa disponible en azul neón, verde neón, rojo neón o blanco ácido. Accesorios incluidos para cada modelo. Personalización de la placa lateral bajo presupuesto.

+ [infos en doublet.com/1ulj](http://infos.doublet.com/1ulj)

Ref.	Artículo	Unidad
56893	Soporte Ipad Expo con mesa	505€*
56731	Soporte iPad Expo con mesa y un portafolletos	539€*
56732	Soporte iPad Expo II con mesa y 2 portafolletos	569€*

* Precio unitario sin I.V.A.

Tótems de interior



Columna Doble luminosa
a partir de

345€*

SIN I.V.A



170 cm

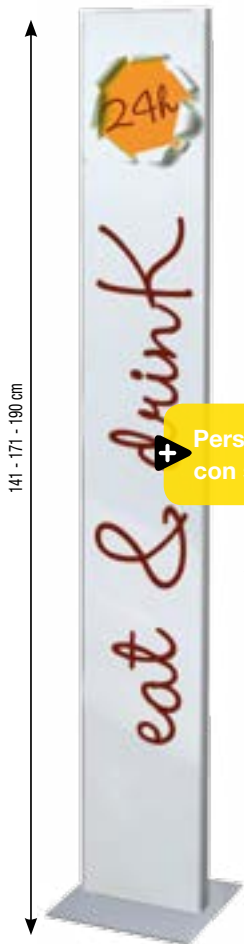

141 - 171 - 190 cm

Personalice con su logo

Ancho 20 - 40 - 60 cm

Ipoint
a partir de

165€

SIN I.V.A

¡ Dele luz a sus mensajes !

► PRO

Columna Doble luminosa

Columna doble cara luminosa con base de acero de color gris y tapa superior negra. Marcos de aluminio abatibles de 38 mm y plástico transparente protector anti-reflejos en su parte frontal curvada. Se entrega completa para una instalación rápida: luz (tubos fluorescentes TL) cable y enchufe incorporados.

+ [infos en doublet.com/1uxh](http://infos.doublet.com/1uxh)

Ref.	Artículo	Unidad
54327	Columna Doble luminosa 1 x DIN A1	345€*
53446	Columna Doble luminosa 2 x DIN A1	375€*
54328	Columna doble luminosa 700 x 2000 mm	539€*

* Precio unitario sin I.V.A.

Tótem de comunicación



► PRO

Tótem Tack

▲ Medida externa 62 x 170 cm

▲ Medida póster 60 x 170 cm

▲ Peso 13 kg

Elegante tótem doble cara para facilitar su comunicación.

El póster se coloca con facilidad en los perfiles de aluminio. Estructura de aluminio de gran estabilidad (paneles traseros de plástico blanco y hoja protectora transparente). Servido en kit de montaje rápido.

Opcionalmente se puede iluminar, para más información consútenos.

+ [infos en doublet.com/1vrw](http://infos.doublet.com/1vrw)

Ref.	Artículo	Unidad
56947	Tótem Tack 50 x 170 cm	174€*
56948	Tótem Tack 60 x 170 cm	184€*
57328	Tótem Tack 50 x 170 cm con luz	249€*
57329	Tótem Tack 60 x 170 cm con luz	270€*

* Precio unitario sin I.V.A.

Personalice su Ipoint

► PRO

Ipoint

Práctico y vistoso punto de información.

Perfilería en aluminio anodizado color plata de doble cara: una cara de color gris satinado y la otra blanca mate para personalizar fácilmente mediante impresión digital. Personalización, consútenos. Base de acero pintado de color gris.

+ [infos en doublet.com/1vrw](http://infos.doublet.com/1vrw)

Ref.	Artículo	Unidad
55816	Ipoint Mini 1.410 x 200 mm plata	165€*
55817	Ipoint Mini 1.710 x 200 mm plata	185€*
55818	Ipoint Max 1.900 x 400 mm plata	308€*
55819	ipoint Max 1.900 x 600 mm plata	397€*
55823	Personalización Ipoint	Bajo presupuesto

* Precio unitario sin I.V.A.

Tótem
Tack Perfo
a partir de

453€

SIN I.V.A.

¡ Cambie su anuncio
con facilidad !



ESCANEE EL PRODUCTO
Detalles de la aplicación en p.01



EXPERT 

Tótem Tack Perfo

▲ Altura 172 cm

▲ Panel inferior con relieves decorativos en poliestireno

Look atractivo para exponer su publicidad.

Tótem doble cara con lámina de plástico transparente.

Marco de aluminio tipo clip clap que permite cambiar con facilidad el póster.

+ [infos en doublet.com/1vs6](http://infos.doublet.com/1vs6)

Ref.	Artículo	Unidad
56945	Tótem Tack Perfo 56 x 172 cm	453€*
56943	Tótem Tack Perfo 65 x 172 cm	470€*
56944	Tótem Tack Perfo 88 x 172 cm	540€*
56946	Tótem Tack Perfo 75 x 172 cm	534€*

* Precio unitario sin I.V.A.

Revisteros



Personalice con su logo

Expositor
ProspectSteel
a partir de

274€

SIN I.V.A

► PRO

Expositor ProspectSteel

Estructura que combina elegancia y estabilidad fabricada en acero pintado en color gris plata, se desliza con facilidad gracias a sus ruedas.

Bandejas de acero perforado. Soporte superior incluido con mensaje «info» que se puede poner si se quiere. Personalización bajo presupuesto.

Disponible en 3 versiones:

4 x DIN A4, medidas 425 x 300 x 1.600 mm.

12 x DIN A4, medidas 785 x 300 x 1.600 mm.

16 x DIN A4, medidas 985 x 300 x 1.600 mm.

+ [infos en doublet.com/1vsq](http://infos.indoublet.com/1vsq)

Ref.	Artículo	Unidad
56394	ProspectSteel 4 x DIN A4	274€*
56395	ProspectSteel 12 x DIN A4	345€*
56396	ProspectSteel 16 x DIN A4	445€*

* Precio unitario sin I.V.A.

PERSONALICE
CON SU LOGO



ProspectMetal
a partir de

525€

SIN I.V.A

► PRO

ProspectMetal

Porta-documentos profesional de alta resistencia.

Bandejas metálicas perforadas. Estructura de aluminio anodizado gris plata.

ProspectMetal 20 x DIN A4, medidas: 93 x 35 x 170cm.

ProspectMetal 16 x DIN A4 con mueble, medidas: 93 x 35 x 170 cm.

+ [infos en doublet.com/1uv4](http://infos.indoublet.com/1uv4)

Ref.	Artículo	Unidad
54006	ProspectMetal 20 x DIN A4	525€*
54007	ProspectMetal 16 x DIN A4 con mueble	679€*
56028	Vinilo personalizado	39€*

* Precio unitario sin I.V.A.





Display Branch
a partir de
129€
SIN I.V.A

Exposición

Para crear con facilidad un corner personalizado



ESCANEE EL PRODUCTO
Detalles de la aplicación en p.01

► PRO

Display Branch

▲ Altura total : 180 cm

Combine una banderola personalizada con bandejas porta documentos.

Tubo central en aluminio anodizado de color gris plata con base plana redonda MDF. La barra superior permite colgar una banderola de 594 a 640 mm de ancho. Altura total: 1.800 mm.

Opciones:

- bandejas inclinadas en acero perforado de color gris.
- banderola a su medida en PVC o papel fotográfico: solicite un presupuesto.

+ [infos en doublet.com/1uuk](http://infos.doublet.com/1uuk)

Ref.	Artículo	Unidad
53597	Display Branch	129€*
53598	Porta documentos Branch lado izquierdo	29,90€*
53600	Personalización Branch Banner	Bajo presupuesto

* Precio unitario sin I.V.A.

*. Estos precios se entienden con los ficheros facilitados por el cliente listos para impresión.



Expositores sobre pie

Portafolletos mural
a partir de
198€
SIN I.V.A



EXPERT

Portafolletos mural

Portafolletos mural de alta calidad.

De aluminio anodizado con carriles laterales de aluminio color gris o negro. Disponible a una o a dos caras. Medidas expositor: 328 x 1760 x 219mm. Medidas portafolletos: 210 x 297mm.

[+ infos en doublet.com/1z4g](http://doublet.com/1z4g)

Ref.	Artículo	Unidad
57490	Portafolletos mural negro 4 x A4	198€
57491	Portafolletos mural gris 4 x A4	

* Precio unitario sin I.V.A.

EXPERT

Tótem portafolletos

Portafolletos de alta calidad.

De aluminio anodizado con carriles laterales de aluminio color gris o negro. Disponible a una o a dos caras. Medidas tótem: 370 x 1655 x 417mm. Medidas portafolletos: 210 x 297mm.

[+ infos en doublet.com/1z46](http://doublet.com/1z46)

Ref.	Artículo	Unidad
57488	Tótem portafolletos negro 4 x A4	249€
57489	Tótem portafolletos gris 4 x A4	
57498	Tótem portafolletos negro doble cara 8 x A4	315€
57499	Tótem portafolletos gris doble cara 8 x A4	

* Precio unitario sin I.V.A.



ESCANEE EL PRODUCTO
Detalles de la aplicación en p.01



PRO

Expositor Aluplus 3 estantes

Elegante y discreto, estructura en aluminio anodizado color plata con estanterías.

Expositor Aluplus 3 estantes metálicos para documentos medida DIN A4, altura de 1.250 mm.

[+ infos en doublet.com/1vt0](http://doublet.com/1vt0)

Expositor Aluplus 3 estantes Ref. 53628 **149€**

* Precio unitario sin I.V.A.

PRO

Expositor Aluplus transparente

Expositor Aluplus transparente 6 x DIN A4. Altura 1.620 mm. Base 42 x 30 cm.

[+ infos en doublet.com/1z5u](http://doublet.com/1z5u)

Expositor Aluplus transparente

Ref. 56949 **180€**

* Precio unitario sin I.V.A.

PRO

Expositor portafolletos Snake

Expositor de aluminio anodizado con seis estantes de metal en ángulo para la presentación a doble cara de los folletos. Fácil montaje. Medidas: 450 x 1500 x 300 mm. 6 x DIN A4: 210 x 297 mm.

[+ infos en doublet.com/1z3w](http://doublet.com/1z3w)

Expositor portafolletos Snake Ref. 57485 **169€**

* Precio unitario sin I.V.A.

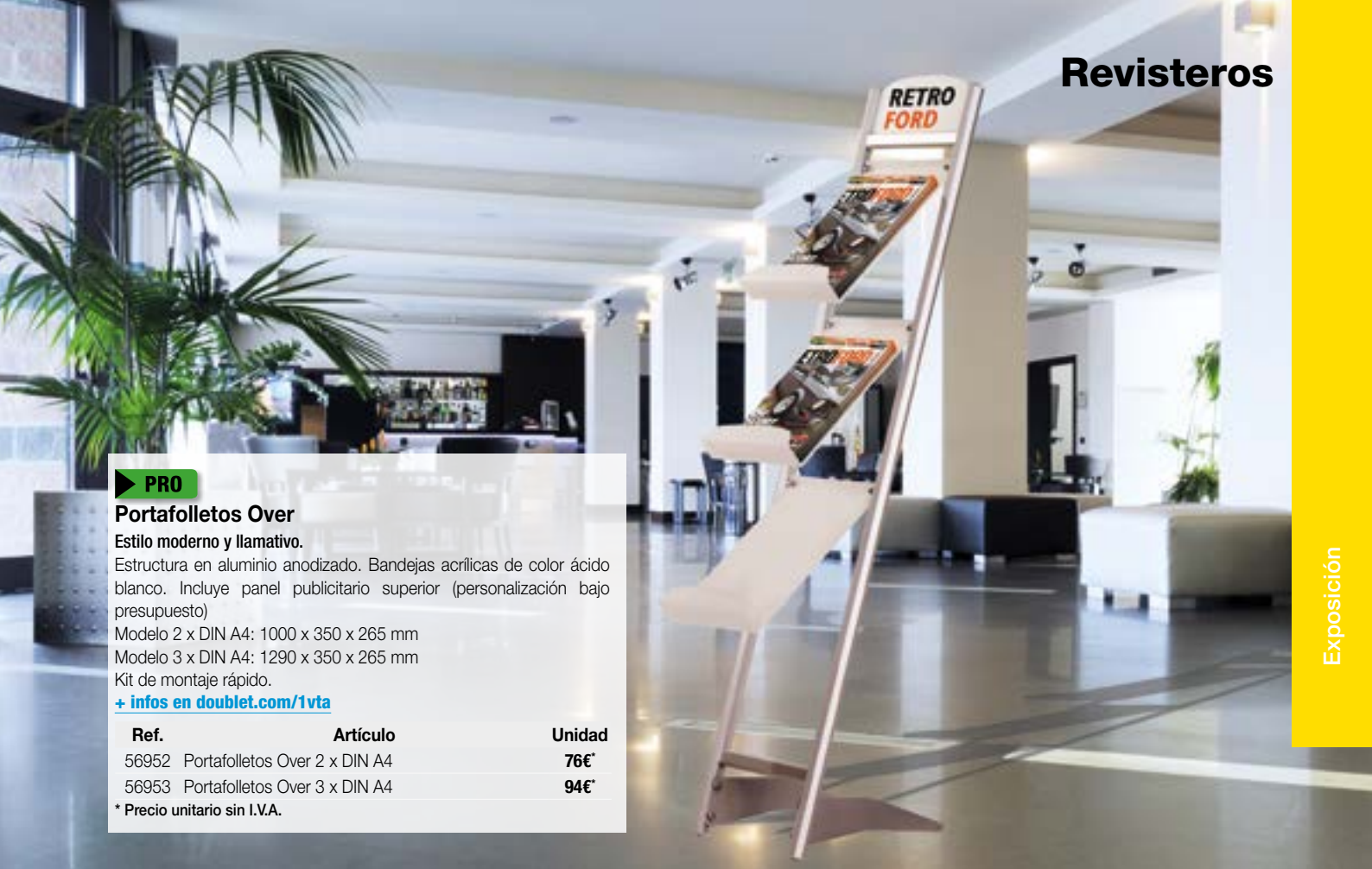

PRO

Portafolletos Over

Estilo moderno y llamativo.

Estructura en aluminio anodizado. Bandejas acrílicas de color ácido blanco. Incluye panel publicitario superior (personalización bajo presupuesto)

Modelo 2 x DIN A4: 1000 x 350 x 265 mm

Modelo 3 x DIN A4: 1290 x 350 x 265 mm

Kit de montaje rápido.

[+ infosindoublet.com/1vta](http://+infosindoublet.com/1vta)

Ref.	Artículo	Unidad
56952	Portafolletos Over 2 x DIN A4	76€*
56953	Portafolletos Over 3 x DIN A4	94€*

* Precio unitario sin I.V.A.

Distribuya información en los lugares públicos

Revistero Empire
a partir de

169€

SIN I.V.A

PRO

Revistero Empire

Estructura en aluminio anodizado con bandejas en policarbonato y base en acero de color gris.

Revistero 3 x DIN A4: 1140 x 300 x 300 mm.

Revistero 4 x DIN A4: 1745 x 300 x 300 mm.

[+ infosindoublet.com/1vtk](http://+infosindoublet.com/1vtk)

Ref.	Artículo	Unidad
56983	Revistero Empire 3 x DIN A4	169€*
56984	Revistero Empire 4 x DIN A4	198€*

* Precio unitario sin I.V.A.



Revistero Práctico
a partir de

245€

SIN I.V.A

PRO

Revistero Práctico

Expositor multiusos tanto para poner en en suelo como para fijar a la pared (kit de montaje incluido). Revistero funcional que ocupa poco espacio. Construcción en acero pintado con pintura poliéster en color plata. 8 bandejas en metacrilato de alta resistencia para documentos DIN A4 (grosor 20 mm).

Medidas: 320 x 420 x 1.500 mm.

[+ infosindoublet.com/1vtu](http://+infosindoublet.com/1vtu)

Revistero Práctico Ref. 53896 245€*

* Precio unitario sin I.V.A.



Expositores



PRO

ProspectVela

- ▲ Formato A4
- ▲ Altura 132 cm

Original y moderno con forma convexa, este expositor también se puede personalizar.

Con capacidad para 7 x DIN A4 o 14 x DIN 1/3 A4. También permite la combinación de los 2 formatos de folletos. Compartimentos de 26 mm. Medidas: 32 x 34 x 132 cm. Personalización con vinilo.

[+ infos en doublet.com/1vay](http://doublet.com/1vay)

Ref.	Artículo	Unidad
54001	ProspectVela 7 x DIN A4	259€*
56028	Vinilo personalizado	39€*

* Precio unitario sin I.V.A.

Personalice sus expositores con vinilos



PRO

Display InfoPlus Duplo

- ▲ Formato DIN A4
- ▲ Altura 90 cm

Ideal para presentar las características de sus productos en el lugar de venta.

Atril de marco abatible de 25 mm en aluminio perforado anodizado gris plata. Pie metálico de gran estabilidad.

[+ infos en doublet.com/1ucs](http://doublet.com/1ucs)

Display InfoPlus Duplo Ref. 53592 119€*

* Precio unitario sin I.V.A.



PRO

ExpoStands e InfoPlus

- ▲ Formatos DIN A4, A5 et 1/3 A4
- ▲ Altura 90 cm

Expositores de aluminio anodizado gris para presentar todo tipo de documentos. Portafolleto en metacrilato transparente de alta resistencia o marco abatible de 25 mm (altura 80 cm). Otros modelos y medidas, consúltenos.

[+ infos en doublet.com/1uxr](http://doublet.com/1uxr)

Ref.	Artículo	Unidad
54370	A ExpoStand 3 x A5 (14,8 x 21 cm)	65€*
54372	B ExpoStand 3 x A4 (21 x 29,7 cm)	89€*
53590	C Display InfoPlus DIN A4 vertical	
53593	C Display InfoPlus DIN A4 horizontal	95€*

* Precio unitario sin I.V.A.





Displays
Knock

a partir de

99€

SIN I.V.A

¡ Exponga en sus puntos de venta !

► PRO

Displays Knock

▲ Telescópico

▲ Regulable y multifuncional

Medidas modelo DIN A4: base 330 x 250 mm, altura de 910 a 1250 mm.

Peso: 5 kg.

Medidas modelo DIN A3: base 300 x 420 mm, altura de 970 a 1310 mm.

Peso: 6,7 kg.

También disponible en soporte para iPad, si desea más información consútenos.

+ [infos en doublet.com/1vu4](http://infos.doublet.com/1vu4)

Ref.	Artículo	Unidad
56928	Soporte Knock blanco para iPad	99€*
56929	Soporte Knock negro para Ipad	99€*
56926	Display Knock DIN A4 articulado	78€*
56927	Display Knock DIN A3 articulado	107€*

* Precio unitario sin I.V.A.



p.125

Soporte Swan
de pie para
tablet

Tótems informativos

**Tótem Stand
Estrecho**
a partir de

173€

SIN I.V.A

**Elegantes y prácticos
tótems informativos.**

**Tótem Display
Ancho**
a partir de

229€

SIN I.V.A



► PRO

Tótem Stand Estrecho

La gama de Tótems Stand es ideal para presentar de forma elegante información: tanto carteles como folletos.

Estructura metálica color aluminio plateado pre-perforada con discretos agujeros para poder poner los expositores (ancho de compartimento 33 mm).

Los portapósters son de plástico de alta resistencia transparentes y anti-reflejos y se fijan mediante unas prácticas tiras magnéticas. Los visuales de cambian en unos segundos.

Los Tótems Display tienen una altura de 165 cm.

[+ infos en doublet.com/1vmm](http://doublet.com/1vmm)

Ref.	Artículo	Unidad
53884	Tótem Display Estrecho 260 x 420 x 1.650 mm	173€*
53879	Set de 2 expositores metálicos DIN A4	17€*
53881	Lámpara halógena	73€*
53873	Set de 2 expositores metálicos 1/3 DIN A4	17€*
53874	Set de 2 expositores metálicos DIN A4	36€*
53878	Set de 2 expositores metálicos DIN A5	17€*

* Precio unitario sin I.V.A.

► PRO

Tótem Display Ancho

El Tótem Display Ancho de gran capacidad permite exponer mucha información en un sólo elemento. Amplia gama de accesorios para poder realizar el tótem a su medida.

Las características técnicas son las mismas que las que se describen anteriormente.

[+ infos en doublet.com/1vmh](http://doublet.com/1vmh)

Ref.	Artículo	Unidad
53885	Tótem Display Ancho 520 x 460 x 1.650 mm	229€*
53879	Set de 2 expositores metálicos DIN A4	17€*
53881	Lámpara halógena	73€*
53873	Set de 2 expositores metálicos 1/3 DIN A4	17€*
53874	Set de 2 expositores metálicos DIN A4	36€*
53880	Portapóster DIN A2	44€*
53878	Set de 2 expositores metálicos DIN A5	17€*
53883	Portapóster DIN A3	39€*

* Precio unitario sin I.V.A.

Tótems ideales para la publicidad y la distribución de información en lugares públicos.



PRO

Tótems informativos Column

Tótems metálicos de color plata ideales para la señalización, la publicidad y la distribución de folletos. Se pueden utilizar los dos lados del tótem para fijar expositores y carteles.

Estructura en acero color plata pre-perforada con discretos agujeros para poder poner los expositores (ancho de compartimento 33 mm).

Los portapósters son de plástico de alta resistencia transparentes y anti-reflejtantes y se fijan mediante unas prácticas tiras magnéticas. Altura total 165 cm.

[+ info en doublet.com/1vmw](http://www.doublet.com/1vmw)

Ref.	Artículo	Unidad
53877 A	Tótem Column Estrecho 400 x 250 x 1.650 mm	245€*
53875 B	Tótem Column Ancho 600 x 320 x 1.650 mm	325€*
53879	Set de 2 expositores metálicos DIN A4	17€*
53881	Lámpara halógena	73€*
53873	Set de 2 expositores metálicos 1/3 DIN A4	17€*
53874	Set de 2 expositores metálicos DIN A4	36€*
53880	Portapóster DIN A2	44€*
53878	Set de 2 expositores metálicos DIN A5	17€*

* Precio unitario sin I.V.A.



PRO

Tótem informativos Column Grande

El Tótem Column Grande es ideal para presentar la información de forma clara. Se pueden utilizar los dos lados del tótem para fijar expositores y carteles.

Estructura en acero color plata pre-perforada con discretos agujeros para poder poner los expositores (ancho de compartimento 33 mm).

Los portapósters son de plástico de alta resistencia transparentes y anti-reflejtantes y se fijan mediante unas prácticas tiras magnéticas. Altura total 185 cm.

[+ info en doublet.com/1vmw](http://www.doublet.com/1vmw)

Ref.	Artículo	Unidad
53882	Tótem Column Grande 770 x 330 x 1.850 mm	375€*
53879	Set de 2 expositores metálicos DIN A4	17€*
53881	Lámpara halógena	73€*
53873	Set de 2 expositores metálicos 1/3 DIN A4	17€*
53872	Portapóster DIN A1	59€*
53883	Portapóster DIN A3	39€*

* Precio unitario sin I.V.A.

Expositores multiusos

Gama
MultiExpo
a partir de

115€

SIN I.V.A.



PRO

Gama MultiExpo

La gama MultiExpo permite realizar una gran variedad de combinaciones que se adaptan a sus necesidades.

Elementos elegantes y de gran estabilidad y resistencia. Los accesorios se pueden posicionar a la altura deseada. Todos los accesorios incluyen las fijaciones al poste.

+ [infos en doublet.com/1vuy](http://infos.doublet.com/1vuy)

Ref.	Artículo	Unidad	Ref.	Artículo	Unidad
54344	A Poste con base MultiExpo 1.850 mm base 425 x 500 mm	115€*	54355	F Cartel lateral MultiExpo 280 x 180 mm (sin personalizar)	23€*
54345	B Marco MultiExpo DIN A4 (210 x 297 mm)	30€*	54356	G Cartel superior MultiExpo 280 x 180 mm (sin personalizar)	22€*
54346	B Marco MultiExpo DIN A3 (297 x 420 mm)	36€*	54357	H Display vertical MultiExpo acrílico DIN A4 (210 x 297 mm)	26€*
54347	B Marco MultiExpo DIN A2 (420 x 594 mm)	48€*	54358	H Display vertical MultiExpo acrílico DIN A3 (297 x 420 mm)	34€*
54348	B Marco MultiExpo 500 x 700 mm	54€*	54359	H Display vertical MultiExpo acrílico DIN A2 (420 x 594 mm)	49€*
54349	C Portafolletos metálico color gris MultiExpo DIN A4	20€*	54360	H Display vertical MultiExpo acrílico 500 x 700 mm	60€*
54350	D Barras MultiExpo 420 mm para banderola (no incluida)	34€*	54361	H Display horizontal MultiExpo acrílico DIN A4 (210 x 297 mm)	26€*
54351	D Barras MultiExpo 600 mm para banderola (no incluida)	38€*	54362	H Display horizontal MultiExpo acrílico DIN A3 (297 x 420 mm)	34€*
54352	D Barras MultiExpo 700 mm para banderola (no incluida)	42€*	54363	H Display horizontal MultiExpo acrílico DIN A2 (420 x 594 mm)	54€*
54353	D Barras MultiExpo 800 mm para banderola (no incluida)	45€*	54364	H Display horizontal MultiExpo acrílico 500 x 700 mm	68€*
54354	F Banderolas MultiExpo personalizada a medida	Bajo presupuesto			

* Precio unitario sin I.V.A.



PRO

Punto de información Crossbar

Disponible en 3 medidas: DIN A2, DIN A1 y 500 x 700 mm
Lámina de PVC negra opaca para permitir que se vea con claridad a doble cara y evitar la transparencia. Se suministra con dos láminas protectoras transparentes.
Kit de montaje rápido.

[+ infosindoublet.com/1vue](http://+infosindoublet.com/1vue)

Ref.	Artículo	Unidad
56935	Punto Info Crossbar DIN A2	81€*
56936	Punto Info Crossbar DIN A1	101€*
56937	Punto Info Crossbar 500 x 700 mm	92€*

* Precio unitario sin I.V.A.

Prácticos puntos de información para zonas de afluencia de público



Punto de información Allblack
a partir de

99€

SIN I.V.A

ESENCIAL

Punto de información Allblack

Elegante estructura rectangular en acero pintado en negro.
Lámina de PVC negra opaca para permitir que se vea con claridad a doble cara y evitar la transparencia. Se suministra con dos láminas protectoras transparentes.
Kit de montaje rápido.

[+ infosindoublet.com/1vuo](http://+infosindoublet.com/1vuo)

Ref.	Artículo	Unidad
56939	Punto Info Allblack 50 x 70 cm una cara	99€*
56938	Punto Info Allblack DIN A1 una cara	110€*
56940	Punto de información Allblack DIN A1 doble cara	131€*
56941	Punto de información Allblack 50x70 cm doble cara	116€*
56942	Tótem Allblack 50x170 cm doble cara	128€*

* Precio unitario sin I.V.A.

Exposición de diseño



► EXPERT

Portapóster mural Neo

Para carteles de 100 x 70 cm.

Perfilería de aluminio extrusionado con policarbonatos incoloros. Medidas: 747 x 25 x 1.006 mm.

[+ infos en doublet.com/1yh4](http://+infos.enedoublet.com/1yh4)

Portapóster mural Neo

Ref. 52861 **174€**

* Precio unitario sin I.V.A.



**Soporte de pie
Neo**
a partir de
139€
SIN I.V.A

► EXPERT

Soporte de pie Neo

Estructura de aluminio de extrusión con porta folletos DIN A4 de metacrilato incoloro. Medidas: 300 x 250 x 1.050 mm.

[+ infos en doublet.com/1yfl](http://+infos.enedoublet.com/1yfl)

Soporte de pie Neo Ref. 52857 **139€**

* Precio unitario sin I.V.A.



► EXPERT

Portapósters Neo

Sistemas de soportes de merchandising que contempla la colocación de pósters (de medida 1.000 x 700 mm) y folletos (210 x 100 mm). Todo ello puede estar colocado en versiones murales, de pie o aéreas.

El póster se protege mediante un policarbonato mate y queda sujeto mediante un sistema de clipaje (con flejes de acero inoxidable). El elemento aéreo lleva un sistema muy cómodo de regulación en altura.

Todo el sistema se construye en extrusión de aluminio acabado anodizado plata y las bases son, también, en pletina de aluminio acabado arenado. En éstas últimas se puede colocar, opcionalmente, ruedas.

[+ infos en doublet.com/1xed](http://+infos.enedoublet.com/1xed)

Ref.	Artículo	Unidad
52858	A Portapóster 1000 x 700 mm de pie 2 caras	453€
52859	B Conjunto 5 cajetines portafolletos 210 x 100 mm	80€
52864	C Base con ruedas (juego 2 bases)	89€
52862	D Cartelera de avisos 690 x 985 mm de pie 1 cara	536€
52863	E Cartelera de avisos 690 x 985 mm de pie 2 caras	835€
52860	F Portapóster 1000 x 700 mm colgante 2 caras	237€

* Precio unitario sin I.V.A.



► PRO

Publi Pole

Elegante portaposter con poste central y marco «clic-clac» de aluminio anodizado. Base de acero gris plata de 500 x 500 mm. Medidas totales modelo DIN A1: 265 x 1.815 x 425 mm. Medidas totales modelo 700 x 1.000 mm: 731 x 1.815 x 425 mm.

[+ infos en doublet.com/1ydx](http://www.doublet.com/1ydx)

Ref.	Artículo	Unidad
55717	Publi Pole 1 cara DIN A1	149€*
55718	Publi Pole 2 caras DIN A1	185€*
55719	Publi Pole 1 cara 700 x 1.000 mm	162€*
55720	Publi Pole 2 caras 700 x 1.000 mm	199€*
57441	Estante 3 x DIN A4 (unidad)	55€*

* Precio unitario sin I.V.A.

► EXPERT

Rótulo convexo de pie

Display de doble cara para interiores. Se puede cambiar fácilmente el cartel en ambos lados. Se pueden añadir portafolleto en el poste central. Altura total 190 cm. Base diámetro 45 cm.

Medidas del modelo DIN A2: 460 x 600 mm. Medida del poster 420 x 594 mm.

Medidas del modelo DIN A1: 625 x 846 mm. Medida del poster 594 x 841 mm.

Medidas del modelo 50 x 70 cm: 540x705 mm.

Medida del poster 500 x 700 mm.

[+ infos en doublet.com/1y15](http://www.doublet.com/1y15)

Ref.	Artículo	Unidad
57395	Rótulo convexo de pie DIN A2	199€*
57396	Rótulo convexo de pie DIN A1	249€*
57397	Rótulo convexo de pie 50x70 cm	209€*
57398	Expositor DIN A4 para rótulo convexo	9€*

* Precio unitario sin I.V.A.

Portaposters



ESCANEE EL PRODUCTO
Detalles de la aplicación en p.01

Portaposter Vela II
a partir de

205€

SIN I.V.A

PRO

Portaposter Vela II

Portaposter para poster resistente a la intemperie de formato DIN A1 doble cara y de forma convexa para una mejor percepción del mensaje. De fácil desplazamiento gracias a sus dos ruedas. Estructura de color plata robusta y de gran estabilidad.

Medidas: 720 x 700 x 1.150 mm.

[+ infos en doublet.com/1ufp](http://+infos.ensdoublet.com/1ufp)

Portaposter Vela II

Ref. 55071 **205€***

* Precio unitario sin I.V.A.

EXPERT

Portaposter Delta Plus

Expositor doble cara plegable con marco abatible de aluminio anodizado de 32 mm y cantoneras rectas. El póster se cambia fácilmente y queda protegido por una lámina de plástico transparente anti-UV. Panel superior integrado para poder poner su logotipo o publicidad (precio de personalización bajo presupuesto).

Parte trasera en acero galvanizado.

Portapóster Delta Plus DIN A1 (594 x 841 mm) resistente a la intemperie.

[+ infos en doublet.com/1xf7](http://+infos.ensdoublet.com/1xf7)

Portaposter Delta Plus

Ref. 54021 **249€***

Rejilla portafolleto

Ref. 52700 **15€***

* Precio unitario sin I.V.A.

**Portaposter
Delta Plus**
a partir de

249€

SIN I.V.A

SU LOGOTIPO



**Caballote de
PVC blanco**
a partir de

49€

SIN I.V.A

ESENCIAL

Caballote de PVC blanco

Soporte publicitario económico que se mueve y se almacena con facilidad.

Práctico caballote en PVC blanco para la colocación de gráficas. La empuñadura en su parte superior permite desplazarlo y guardarlo fácilmente.

[+ infos en doublet.com/1xf7](http://+infos.ensdoublet.com/1xf7)

Ref.	Artículo	Unidad
56427	Caballote de PVC blanco	49€*
56428	Personalización del caballote	Bajo presupuesto

* Precio unitario sin I.V.A.



PRO

Portaposter Notools

Resistente a la intemperie. Portaposter magnético.
Se puede personalizar a doble cara. Estructura metálica de color gris.
Se monta y desmonta sin necesidad de herramientas.
Medidas externas: 600 x 935 x 530 mm.
Base negra de plástico de alta resistencia.
Peso total 9 kg.

[+ infos en doublet.com/1vng](http://+infos.ondoublet.com/1vng)

Portaposter Notools

Ref.56934 **105€**

* Precio unitario sin I.V.A.

Portaposter Notools
a partir de

105€

SIN I.V.A



PRO

Portaposter Banner Pub muelles

Acabado muy sólido, los perfiles de acero color negro proporcionan una elegante imagen para cualquier presentación. ganchos de fijación incluidos. Base estable con muelles para una mayor estabilidad.

[+ infos en doublet.com/1zi7](http://+infos.ondoublet.com/1zi7)

Ref.	Artículo	Unidad
57563	Portaposter Banner Pub negro DIN-A1 base muelles	78€
57577	Portaposter Banner Pub negro DIN A0 base muelles	99€
57578	Portaposter Banner Pub negro 70x100 cm base muelles	85€
57579	Portaposter Banner Pub negro 50x70 cm base muelles	74€
57588	Lona impresa doble cara para portaposter Banner Pub negro DIN A1 (596x843 mm)	27€
57589	Lona impresa doble cara para portaposter Banner Pub negro DIN A0 (843x1191 mm)	54€
57590	Lona impresa doble cara para portaposter Banner Pub negro 70x100 cm (702x1002 mm)	39€
57591	Lona impresa doble cara para portaposter Banner Pub negro 50x70 cm (502x702 mm)	24€

* Precio unitario sin I.V.A.



Portaposter Banner
Pub muelles
a partir de

78€

SIN I.V.A

PRO

Portaposter Banner Pub rellenable

Perfiles de acero color negro que proporcionan una elegante imagen para cualquier presentación. ganchos de fijación incluidos. Base rellenable negra de gran estabilidad.

[+ infos en doublet.com/1zih](http://+infos.ondoublet.com/1zih)

Ref.	Artículo	Unidad
57580	Portaposter Banner Pub negro DIN A1 base rellenable negra	107€
57581	Portaposter Banner Pub negro DIN A0 base rellenable negra	148€
57582	Portaposter Banner Pub negro 70x100 cm base rellenable negra	138€
57583	Portaposter Banner Pub negro 50x70 cm base rellenable negra	93€
57588	Lona impresa doble cara para portaposter Banner Pub negro DIN A1 (596x843 mm)	27€
57589	Lona impresa doble cara para portaposter Banner Pub negro DIN A0 (843x1191 mm)	54€
57590	Lona impresa doble cara para portaposter Banner Pub negro 70x100 cm (702x1002 mm)	39€
57591	Lona impresa doble cara para portaposter Banner Pub negro 50x70 cm (502x702 mm)	24€

* Precio unitario sin I.V.A.

Portaposter Banner
Pub rellenable
a partir de

107€

SIN I.V.A



Portaposters



Portaposter
Delta II
a partir de

79€

SIN I.V.A

► PRO

Portaposter Delta II

Portaposter doble cara con marco abatible de aluminio anodizado de 32 mm. Cantoneiras redondeadas. El póster se cambia con facilidad y queda protegido por una lámina transparente anti-UV. Parte trasera en acero galvanizado.

+ [infos en doublet.com/1xfh](http://infos.doublet.com/1xfh)

Ref.	Artículo	Unidad
52692	Portaposter Delta II - Formato DIN A2	79€*
52694	Portaposter Delta II - Formato DIN A1 para exterior	109€*
52695	Portaposter Delta II - Formato DIN A0	219€*
52696	Portaposter Delta II - Formato 50 x 70 cm	109€*
52697	Portaposter Delta II - Formato 70 x 100 cm	149€*

* Precio unitario sin I.V.A.

► PRO

Portaposter Vela

Portaposter móvil 2 caras estanco tanto para interior como para exterior. Marcos abatibles de 32 mm para póster DIN A1 (594 x 841 mm) que queda protegido por una lámina de plástico transparente anti-UV. Panel trasero en acero negro.

Base de plástico rellenable con agua o arena y provista de 2 ruedas para su desplazamiento.

Opcionalmente se puede añadir un panel superior blanco.

+ [infos en doublet.com/1uu5](http://infos.doublet.com/1uu5)

Portaposter Vela Ref. 53443 249€*

* Precio unitario sin I.V.A.



Portaposter
Wind
a partir de

147€

SIN I.V.A

► EXPERT

Portaposter Wind

Elegante portaposter a doble cara.

Compuesto de marco de aluminio anodizado y de una base rellenable gris de muy fácil desplazamiento. Bordes seguros con resortes de acero que lo hacen muy flexible a la vez que estable. El cartel se sustituye fácilmente.

+ [infos en doublet.com/1zir](http://infos.doublet.com/1zir)

Ref.	Artículo	Unidad
57584	Portaposter Wind gris DIN A1 base rellenable gris	147€*
57585	Portaposter Wind gris DIN A0 base rellenable gris	213€*
57586	Portaposter Wind gris 50x70 cm base rellenable gris	141€*
57587	Portaposter Wind gris 70x100 cm base rellenable gris	190€*

* Precio unitario sin I.V.A.



Visible hasta de noche !

Portaposter Iluminado Wind

a partir de

899€

SIN I.V.A

EXPERT

Portaposter Iluminado Wind

- ▲ Uso : exterior
- ▲ Medidas: DIN A1

Portaposter innovador, iluminado y fácil de usar.

La batería se oculta en la base para dar un aspecto perfecto al portaposter. Cubiertas de policarbonato con cerradura. Medidas externas del portaposter: 658 mm ancho x 907 mm de alto. Medidas del visual: 594 mm ancho x 841 mm alto (DIN A1). Duración de la batería: 2 niveles de iluminación: En modo normal 9h. En modo ahorro de energía: 18h. Base rellenable.

[+ infos en doublet.com/261](http://+infos.Indoublet.com/261)

Portaposter Iluminado Wind Ref. 57851 **899€***

* Precio unitario sin I.V.A.



NUEVO

Tótem personalizable a su medida

NUEVO



PRO

Tótem Clip-Clap

Equipado con 3 o 6 marcos formato DIN A4.

Tótem en acero lacado y aluminio impreso, a una o a doble cara. Medidas: Ancho total: 40 cm. Altura total: 180 cm. Área total de la pantalla: 1,5 m². Medidas de la base: 40 x 40 cm. Posibilidad de personalización total (solicitar presupuesto). Peso: 15 Kg.

[+ infos en doublet.com/271y](http://+infos.Indoublet.com/271y)

Ref.	Artículo	Unidad
57975	Tótem Clip-clap con 3 marcos Din-A4 1 cara	Bajo presupuesto
57976	Tótem Clip-clap con 6 marcos Din-A4 2 caras	

Exposición

Marcos suspendidos



EXPERT

Portaposter ClipClap doble cara

Marco ClipClap con perfilera de aluminio anodizado 25 mm.

Lámina protectora transparente tratada anti-uv y anti-reflejos en cada lado. Sujeciones superiores metálicas fijas. Formato vertical. Kit de 2 cables metálicos opcional.

[+ infos en doublet.com/1xg1](http://+infosendoublet.com/1xg1)

Ref.	Artículo	Unidad
56985	Portaposter doble cara DIN A4	21€
56986	Portaposter doble cara DIN A3	27€
56987	Portaposter doble cara DIN A2	34€
56988	Portaposter doble cara DIN A1	47€
56989	Portaposter doble cara DIN A0	73€
56990	Portaposter doble cara 500 x 700 mm	39€
56991	Portaposter doble cara 700 x 1000 mm	61€
56992	Kit de 2 cables metálicos	7€

* Precio unitario sin I.V.A.



Portaposter Slide In doble cara

a partir de

9€

SIN I.V.A.



PRO

Portaposter Slide In doble cara

Le permite cambiar con facilidad sus mensajes

Perfilera de 25 mm en aluminio con ranura para incorporar un soporte de comunicación y protectores transparentes PET. Formato vertical. Sujeción superior regulable. Formato horizontal, consúltenos.

[+ infos en doublet.com/1xgb](http://+infosendoublet.com/1xgb)

Ref.	Artículo	Unidad
56921	Portaposter Slide In DIN A4	9€
56922	Portaposter Slide In DIN A3	11€
56923	Portaposter Slide In DIN A2	15€
56924	Portaposter Slide In DIN A1	22€

* Precio unitario sin I.V.A.



“Personalice su Perfil Snap

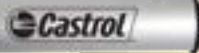

Perfil Snap
a partir de

9€

SIN I.V.A.



Perfil Snap

El Perfil Snap permite adaptar la altura de su poster.

Perfil en aluminio anodizado. Formas rectas. Ancho : 60, 85 y 100 cm. Adaptado para papel, tejido y lona. Para carteles de hasta 1 mm de grosor. Se fija suspendido o a la pared. Excelente sujeción: una espuma antideslizante impide que se mueva el cartel. Práctico: los ganchos se ponen en el lugar deseado. Acabado de alta gama : perfil en aluminio anodizado con embellecedores negro . Kit completo : alto y bajo del cartel + 2 ganchos de suspensión. Al ser plano en su parte trasera también se puede fijar a la pared. Personalización del perfil y otras medidas bajo presupuesto.

+ [infos en doublet.com/27a7](http://infos.doublet.com/27a7)

Ref.	Artículo	Unidad
56063	Perfil Snap 60 cm	9€*
56064	Perfil Snap 85 cm	11€*
56065	Perfil Snap 100 cm	13€*

* Precio unitario sin I.V.A.

Portaposter Led
2 caras
a partir de

134€

SIN I.V.A.

NUEVO



Portaposter Led 2 caras

Portaposter 2 caras. Tecnología LED para una mejor iluminación.

Panel de luz pre-tratada, difunde la luz y tiene gran alcance. La caja de luz mide 19 mm, es una de las más delgadas que existen. El marco ofrece un cambio de poster muy fácil. Es ideal para interiores. Su peso ligero y baja tensión permite que sea montado en cualquier lugar donde haya una toma normal de corriente. Perfil de 25mm.

+ [infos en doublet.com/279x](http://infos.doublet.com/279x)

Ref.	Artículo	Unidad
57458	Portaposter 2 caras Led DIN A4	134€*
57459	Portaposter 2 caras Led DIN A3	159€*
57460	Portaposter 2 caras Led DIN A2	229€*
57461	Portaposter 2 caras Led DIN A1	339€*
57462	Portaposter 2 caras Led 50 x 70 cm	289€*

* Precio unitario sin I.V.A.

Portaposters murales

Portaposters 32 mm con llave

Los cuatro lados del marco se abren secuencialmente. El último perfil, se fija con un tornillo en la parte superior que se abre con una llave.

[+ infos en doublet.com/27ah](http://+infos.enedoublet.com/27ah)

Ref.	Artículo	Unidad
56914	Portaposter 32 mm DIN A3 con llave	18€*
56915	Portaposter 32 mm DIN A2 con llave	24€*
56918	Portaposter 32 mm con llave 50 x 70 cm	29€*
56916	Portaposter 32 mm DIN A1 con llave	36€*
56919	Portaposter 32 mm con llave 70 x 100 cm	43€*
56917	Portaposter 32 mm DIN A0 con llave	54€*
56920	Portaposter 32 mm con llave 100x140 cm	67€*

* Precio unitario sin I.V.A.



NUEVO

Portaposters 32 mm
con llave
a partir de

18€

SIN I.V.A.

Portaposter
Led

a partir de

79€

SIN I.V.A.



Portaposter Led

Panel de luz pre-tratada, difunde la luz y tiene un gran alcance. La caja de luz mide 19 mm, es una de las más delgadas que existen. El marco ofrece un cambio de poster muy fácil. Es ideal para interiores. Su peso ligero y baja tensión permite que sea montado en cualquier lugar donde haya una toma normal de corriente. Perfil de 25mm.

[+ infos en doublet.com/27aw](http://+infos.enedoublet.com/27aw)

Ref.	Artículo	Unidad
57452	Portaposter Led DIN A4	79€*
57454	Portaposter Led DIN A2	149€*
57456	Portaposter Led 50 x 70 cm	199€*
57455	Portaposter Led DIN A1	239€*
57457	Portaposter Led 70 x 100 cm	329€*

* Precio unitario sin I.V.A.

Portaposter Clip-Clap mural negro

Abatible 25 mm con cantoneras rectas. Póster protegido por una lámina de plástico transparente tratada anti-uv y anti-reflejos.

[+ infos en doublet.com/27bg](http://+infos.enedoublet.com/27bg)

Ref.	Artículo	Unidad
57901	Portaposter Clip-Clap mural negro 25mm DIN A4	11€*
57902	Portaposter Clip-Clap mural negro 25mm DIN A3	14€*
57903	Portaposter Clip-Clap mural negro 25mm DIN A2	19€*
57904	Portaposter Clip-Clap mural negro 25mm DIN A1	32€*
57905	Portaposter Clip-Clap mural negro 25 mm 500 x 700 mm	25€*
57906	Portaposter Clip-Clap mural negro 25 mm 700 x 1000 mm	39€*

* Precio unitario sin I.V.A.



Portaposter Clip-Clap
mural negro
a partir de

11€

SIN I.V.A.

Portaposter Clip-Clap
mural color madera

a partir de

15€

SIN I.V.A.



Portaposter Clip-Clap mural color madera

Portaposter para fijar a la pared con un atractivo efecto madera en el marco. Abatible 25 mm con cantoneras rectas. Póster protegido por una lámina de plástico transparente tratada anti-uv y anti-reflejos. Medidas exteriores:

[+ infos en doublet.com/27bq](http://+infos.enedoublet.com/27bq)

Ref.	Artículo	Unidad
57907	Portaposter Clip-Clap mural color madera 25mm DIN A4	15€*
57908	Portaposter Clip-Clap mural color madera 25mm DIN A3	19€*
57909	Portaposter Clip-Clap mural color madera 25mm DIN A2	26€*
57910	Portaposter Clip-Clap mural color madera 25mm DIN A1	39€*
57911	Portaposter Clip-Clap mural color madera 25mm 500 x 700 mm	31€*
57912	Portaposter Clip-Clap mural color madera 25mm 700 x 1000 mm	49€*

* Precio unitario sin I.V.A.



PRO

Portaposters clip-clap vitrina

El marco se pega a la vitrina en el interior del escaparate. Un segundo marco se pega en la parte exterior de la vitrina para tapar el adhesivo. La apertura del marco se realiza por la parte trasera (en el interior de la tienda).

[+ infos en doublet.com/1v2h](http://+infos.doublet.com/1v2h)

Ref.	Artículo	Unidad
56100	Clip-clap vitrina 25 mm DIN A4	27€*
56101	Clip-clap vitrina 25 mm DIN A3	35€*
56102	Clip-clap vitrina 25 mm DIN A2	38€*
56103	Clip-clap vitrina 25 mm DIN A1	49€*
56104	Clip-clap vitrina 25 mm DIN A0	69€*

* Precio unitario sin I.V.A.

¡ Para todas las medidas de carteles !



“ **+ la impresión de carteles**

Podemos imprimir pósters a su medida, consúltenos...

902 153 935



ESCANEE EL PRODUCTO
Detalles de la aplicación en p.01

PRO

Portaposters Clip-Clap mural

Portaposter de una cara ideal para fijar a la pared.

Marco en aluminio anodizado abatible de 25 y 32 mm con cantoneras rectas. Póster protegido por una lámina de plástico transparente tratada anti-uv y anti reflejos. Posibilidad de realizar cualquier medida bajo presupuesto.

[+ infos en doublet.com/1ur8](http://+infos.doublet.com/1ur8)



Perfil 25 mm



Perfil 32 mm



Cambie su visual abriendo el marco

Ref.	Artículo	Unidad
52706	Portaposter 25 mm DIN A4	10€*
52707	Portaposter 25 mm DIN A3	13€*
52708	Portaposter 25 mm DIN A2	18€*
52709	Portaposter 25 mm DIN A1	31€*
52710	Portaposter 25 mm 50 x 70 cm	24€*
52711	Portaposter 25 mm 70 x 100 cm	38€*

* Precio unitario sin I.V.A.

Ref.	Artículo	Unidad
52712	Portaposter 32 mm DIN A3	19€*
52713	Portaposter 32 mm DIN A2	24€*
52714	Portaposter 32 mm DIN A1	34€*
52715	Portaposter 32 mm DIN A0	53€*
52716	Portaposter 32 mm 500 x 700 mm	28€*
52717	Portaposter 32 mm 700 x 1000 mm	45€*

* Precio unitario sin I.V.A.

Soportes para catálogos



“ **+ sencillo
+ rápido**

Si necesita consejos o un presupuesto para su proyecto...

902 153 935

”

EXPERT

ProspectBlack

▲ **Altura total : 180 cm**

Porta-documentos de metacrilato de alta resistencia fijados a la columna central con una base con 4 ruedas.. Expositores para que pueden contener hasta 35 mm de documentación, y disponibles en dos anchos: 240 y 650 mm.

Color: aluminio plateado y antracita.

Medidas de la columna: 300 x 1.800 mm. Base: 400 x 340 mm.

[+ infos en doublet.com/1xk2](http://+infosendoublet.com/1xk2)

Ref.	Artículo	Unidad
56391	ProspectBlack 4 x DIN A4	299€*
56392	ProspectBlack 12 x DIN A4	495€*
56028	Vinilo personalizado	39€*

* Precio unitario sin I.V.A.



PRO

Portafolletos Multidoc

Expositor de 4 u 8 estantes pintados en acero para 12 o 24 folletos. De aluminio anodizado en los postes, pies y travesaño. Panel de encabezado personalizable a ambos lados (consultar). Medidas del marco: 740 x 1840 x 500mm. Medidas del estante: 640 x 310 x 40 mm.

[+ infos en doublet.com/1z55](http://+infosendoublet.com/1z55)

Ref.	Artículo	Unidad
57486	Portafolletos Multidoc 12 x A4 con panel	305€*
57487	Portafolletos Multidoc 24 x A4 con panel	449€*

* Precio unitario sin I.V.A.



PRO

Portafolletos con ruedas

Portafolletos con ruedas de alta calidad en aluminio anodizado con raíles y paneles de aluminio o con recubrimiento en polvo negro. 5 estantes. Disponible con 3 anchos diferentes de plataforma para 10, 15 o 20 A4. Ruedas con freno incorporado. Medidas 10xA4: 487x1718x252mm. Medidas 15xA4: 711x1718x252mm. Medidas 20xA4: 935x1718x252mm.

[+ infos en doublet.com/1z4v](http://+infosendoublet.com/1z4v)

Ref.	Artículo	Unidad
57492	Portafolletos con ruedas gris 10xA4	254€*
57493	Portafolletos con ruedas gris 15 x A4	268€*
57494	Portafolletos con ruedas gris 20xA4	287€*
57495	Portafolletos con ruedas negro 10 x A4	254€*
57496	Portafolletos con ruedas negro 15xA4	268€*
57497	Portafolletos con ruedas negro 20 x A4	287€*

* Precio unitario sin I.V.A.

NUEVO

Portafolletos Drop
a partir de

82€

SIN I.V.A

PRO

Portafolletos Drop

Expositor plegable con 5 estantes DIN A4.

Expositor plegable con 5 estantes DIN A4. Una vez plegado los folletos permanecen en la unidad. Es un producto práctico y elegante para presentaciones y eventos móviles. Medidas plegado: 340 x 350 x 445 mm. Peso: 5,5 kg. Bolsa incluida.

+ [infos en doublet.com/27no](http://infos.doublet.com/27no)

Ref. 56951 **82€**

* Precio unitario sin I.V.A.



Expo Plega III
a partir de

159€

SIN I.V.A

PRO

Expo Plega III

▲ Altura total : 156 cm

Acabado elegante y resistente para un uso intensivo.

Portafolletos plegable en aluminio anodizado con base metálica plateada mate. Se puede cambiar con facilidad el mensaje DIN A4 en su parte inferior. Altura hasta 156 cm, base 25 x 30 cm peso 5,5 kg. Pantalla LCD 8 pulgadas opcional. Bolsa de transporte opcional.

+ [infos en doublet.com/1xkc](http://infos.doublet.com/1xkc)



Ref.	Artículo	Unidad
55687	Expo Plega III 4 compartimentos DIN A4	159€*
55688	Pantalla LCD 8 pulgadas para Expo Plega III	220€*
52814	Bolsa de transporte	14€*

* Precio unitario sin I.V.A.

Easy Expo
a partir de

57€

SIN I.V.A

PRO

Easy Expo

▲ Altura total : 160 cm

Easy Expo es un sistema de exposición ligero y práctico que se puede llevar a cualquier parte.

Easy Expo es un sistema de exposición ligero y práctico que se puede llevar a cualquier parte. La elegante combinación de aluminio y de tejido transparente permite optimizar el peso y el volumen.

Perfiles en aluminio anodizado, barra trasera de aluminio y tejido gris claro. Bolsa de transporte incluida.

Easy Expo 4 compartimentos DIN A4: 1.600 x 280 x 345 mm, peso 1,5 kg.

Easy Expo 8 compartimentos DIN A4: 1.600 x 530 x 345 mm, peso 1,7 kg.

+ [infos en doublet.com/1xkw](http://infos.doublet.com/1xkw)

Ref.	Artículo	Unidad
52811	Easy Expo 4 compartimentos DIN A4	57€*
52812	Easy Expo 8 compartimentos DIN A4	69€*

* Precio unitario sin I.V.A.



Expositores y revisteros transparentes



EXPERT

Expositor Múltiple

▲ **Altura total : 101 cm**
 Expositor 100% Altuglas cristal con espacios para documentos 10/21 – 15/21 – 21/29.7 (respectivamente 6, 4 y 3 espacios de 4 cm por piso). Los separadores de espacio se pueden quitar para que el expositor sea aún más modulable. Visibilidad total de los documentos. En la parte superior se puede poner un mensaje. Expositor múltiple mural: altura 101 cm, anchura 74 cm. Expositor múltiple con pie: altura 176 cm, anchura 77 cm.
[+ infos en doublet.com/1x16](http://+infosendoublet.com/1x16)



Expositor Scale
 a partir de

189€

SIN I.V.A

PRO

Expositor Scale

Este totem expositor de 4 departamentos, permite presentar un gran número de catálogos o documentos DIN A4. Fabricado en plexiglas de 8 mm. Medidas: Ancho: 33 cm. Alto: 162 cm. Profundidad: 35 cm. Capacidad por departamento: 3 cm.
[+ infos en doublet.com/1zhn](http://+infosendoublet.com/1zhn)
Expositor Scale Ref. 57443 189€*
 * Precio unitario sin I.V.A.

Ref.	Artículo	Unidad
50394	Expositor múltiple mural	259€*
50395	Expositor múltiple con pie	459€*
53185	Letrero información	25€*

* Precio unitario sin I.V.A.



EXPERT

Expositor Bandejas

▲ **Altura total : 163 cm**
 Bandejas de 66 cm con capacidad para 12 pilas de 5 cm de documentos A4. Los separadores son fácilmente amovibles para adaptarse a todo tipo de documentación. Se puede personalizar la parte superior. Altura total: 163 cm. Base: 69 x 44 cm.
[+ infos en doublet.com/1xlg](http://+infosendoublet.com/1xlg)
Expositor Bandejas Ref. 52678 369€*
 * Precio unitario sin I.V.A.



Expositor con poster
 a partir de

389€

SIN I.V.A

PRO

Expositor con poster

▲ **Altura total : 180 cm**
 El expositor con póster garantiza una máxima visibilidad. Portaposter fabricado en Altuglas® Cristal de 60 x 80 cm y dos expositores de documentos de 65 x 30 cm. Poster protegido en su totalidad y visible por las dos caras. Altura 180 cm, ancho 68 cm. Peso 17 kg. Suministrado en kit de montaje rápido.
[+ infos en doublet.com/1u9b](http://+infosendoublet.com/1u9b)
Expositor con poster Ref. 50393 389€*
 * Precio unitario sin I.V.A.

Revistero Chic
a partir de
142€
SIN I.V.A



Personalice con su logo

PRO

Revistero Chic

La mejor imagen para sus catálogos o revistas.

Elegante revistero para interior con estructura de acero pintada en negro y tubo superior central en aluminio anodizado. Display transparente en PET. Medidas: 1100 mm alto x 320 mm ancho x 350 mm de profundidad.

+ [infos en doublet.com/1zk5](http://infos.doublet.com/1zk5)

Revistero Chic Ref. 57562 **142€***

* Precio unitario sin I.V.A.

Personalice con su logo



Para distribuir su publicidad

PRO

Distribuidor de revistas Rainy

Un distribuidor perfectamente adaptado al exterior

Distribuidor en Plexiglass® de revistas, periódicos y folletos de 23 x 33 cm resistente a la intemperie. Capacidad 25 cm. Estructura en acero pintado con pintura epoxy de color negro para exterior. Incluye 2 ruedas que facilitan su desplazamiento. Panel superior para personalización de 27 x 15 cm. Altura 120 cm.

+ [infos en doublet.com/1ubj](http://infos.doublet.com/1ubj)

Distribuidor de revistas Rainy

Ref. 53256 **109€***

* Precio unitario sin I.V.A.



Exposición



PRO

Punto información

Un elegante y visible soporte para sus presentaciones.

Fabricado en plexiglass transparente y ligeramente inclinado. Bandeja de 30 x 26 cm, el documento está protegido y se cambia con facilidad. Este soporte también permite la distribución de documentos en libre servicio (capacidad 5 cm).

+ [infos en doublet.com/1u7s](http://infos.doublet.com/1u7s)

Punto información

Ref. 1965 **94€***

* Precio unitario sin I.V.A.

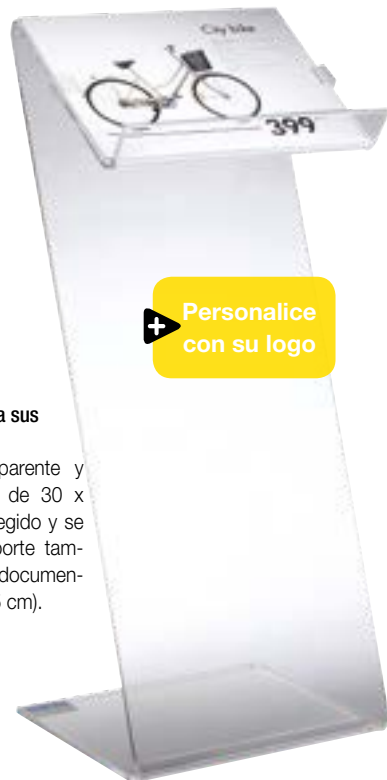

Personalice con su logo

Expositores de sobremesa y de pared



A



1



2



3



4



5



PRO

Expositor Combin

Nuevo expositor Combin transparente que permite realizar una amplia gama de combinaciones adaptando los separadores Combin.

Con un sólo expositor Combin se puede modificar la presentación y el formato de los documentos.

Se puede utilizar tanto de sobremesa como para pared (expositores perforados). Expositor Combin para DIN A4 horizontal, capacidad para documentos de hasta 305 mm. Medidas internas: 310 x 202 x 65 mm.

Material: estireno transparente.

+ [infos en doublet.com/1vnb](http://infos.doublet.com/1vnb)

Expositor Combin Ref. 52669 **8,50€***

* Precio unitario sin I.V.A.



Separadores Combin

Separadores Combin transparentes que permiten realizar múltiples combinaciones:

EXPOSITOR COMBIN + SEPARADOR COMBIN = NUEVA COMBINACIÓN

No olvide por tanto que siempre necesitará al menos un expositor Combin para adaptar los separadores Combin. Los separadores Combin se pueden quitar o cambiar en función de sus necesidades. Material: estireno transparente.

+ [infos en doublet.com/1vn1](http://infos.doublet.com/1vn1)

Ref.	Artículo	Unidad
52676	Separador Combin 2 x DIN A4 horizontal	3,90€*
52675	Separador Combin 2 x DIN A5 vertical	2,80€*
52672	Separador Combin 4 x DIN A5 vertical	4,20€*
52674	Separador Combin 3 x 1/3 DIN A4 vertical	2,90€*
52673	Separador Combin 6 x 1/3 DIN A4 vertical	4,30€*

* Precio unitario sin I.V.A.

Expositores de sobremesa y de pared

EXPERT

Expositor TableScreen

▲ Altura total : 51 cm

Dispone de una pantalla de 8 pulgadas que le permitirá visualizar fotos o películas con sonido. También incorpora un display frontal para documentos DIN A4 vertical o DIN A5 horizontal. Expositor en acrílico ácido con 4 soportes en aluminio anodizado y 2 elegantes sujeciones en silicona.

Medidas totales: 510 x 250 x 170 mm.

La pantalla dispone de una memoria interna de 1 GB y acepta tarjetas USB, CF, SD, MMC y MS de hasta 4 GB.

Pantalla 8" TFT LCD de resolución 800 x 600 RGD. Zona visual 162 x 121,5 mm. Máxima resolución 30 mega-pixels en formato JPEG.

Formatos videos: avi, mp4, mov y 3gp.

Formato audio: mp3.

+ [infos en doublet.com/1xlq](http://infos.doublet.com/1xlq)

Expositor TableScreen Ref. 55689 **295€**

* Precio unitario sin I.V.A.



Expositor
TableScreen
a partir de
295€
SIN I.V.A

Exposición

+ Personalice con su logo

PRO

Expositores Triples

Expositores triples de plástico transparente para folletos de gran estabilidad y resistencia. Facilita la posibilidad de poner varias publicidades en un sólo expositor.

+ [infos en doublet.com/1xmo](http://infos.doublet.com/1xmo)

Ref.	Artículo	Unidad
1800	Expositor Triple 1/3 DIN A4	9,90€*
1801	Expositor Triple DIN A5	10,90€*
1802	Expositor Triple DIN A4	25€*

* Precio unitario sin I.V.A.



PRO

Expositor de sobremesa y de pared

De sobremesa : expositores inclinados para folletos verticales.

De pared : dos prácticos agujeros en la parte trasera para fijar a la pared (fijaciones no incluidas)

+ [infos en doublet.com/1xma](http://infos.doublet.com/1xma)

Ref.	Artículo	Unidad
1794	Sobremesa 1/3 DIN A4	3,50€*
1141	Expositor mural 1/3 DIN A4	3,20€*
1795	Sobremesa DIN A5	5,20€*
1798	Expositor mural DIN A5	4,50€*
1796	Sobremesa DIN A4	7,90€*
1140	Expositor mural DIN A4	7,50€*

* Precio unitario sin I.V.A.

+ Personalice con su logo

PRO

Display

▲ Altura total : 21 cm

Comunique en su tienda en estanterías o cajas !

Portacarteles inclinado de sobremesa para presentación visual de foto o publicidad a una cara. Tamaño DIN A4 (para hojas 210 x 297 mm) o DIN A5 (210 x 148 mm).

+ [infos en doublet.com/1xmk](http://infos.doublet.com/1xmk)

Ref.	Artículo	Unidad
1804	Display DIN A4	9,90€*
52640	Display DIN A5	3,50€*

* Precio unitario sin I.V.A.

Expositores de información



► PRO

Cartel Info

Marco de aluminio anodizado de 20 mm, 2 láminas de plástico transparente para proteger el documento (espesor documento hasta 3 mm) y cinta adhesiva doble cara para una mejor fijación.

Ideal para fijar en muebles, paredes, vitrinas, etc.

Medidas DIN A4 horizontal: 225 x 300 mm.

Medidas DIN A3 horizontal: 315 x 425 mm.

[+ infos en doublet.com/1xmp](http://+infos.doublet.com/1xmp)

Ref.	Artículo	Unidad
52727	Cartel Info DIN A4	35€*
52728	Cartel Info DIN A3	39€*

* Precio unitario sin I.V.A.



► PRO

Portanombres y portatarjetas Clear

Plástico transparente muy resistente

Fabricados en poliestireno transparente de 2 mm de espesor.

[+ infos en doublet.com/1xmu](http://+infos.doublet.com/1xmu)

Ref.	Artículo	Unidad
56444	Portanombres Clear 120 x 65 mm	2,20€*
56443	Portanombres Clear 210 x 65 mm	2,60€*
56445	Portatarjetas 90 x 60 mm	4€*

* Precio unitario sin I.V.A.



Poste de información a partir de

176€

SIN I.V.A

► PRO

Poste de información

Poste de información en Altuglas cristal. Se puede cambiar la hoja fácilmente sin ninguna herramienta (suministrado en kit de montaje rápido). Base 35 x 35 cm.

Peso 5,5 kg.

[+ infos en doublet.com/1u9g](http://+infos.doublet.com/1u9g)

Poste de información Ref. 50396 176€*

* Precio unitario sin I.V.A.



► PRO

Displays murales Clear

Plástico transparente muy resistente

Se fijan a la pared con dos tiras adhesivas incluidas en la parte posterior. Fabricados en poliestireno transparente de 2 mm de espesor a dos caras. Apertura superior y lateral para poder cambiar el visual con facilidad. A partir de 100 unidades otras medidas consultar.

[+ infos en doublet.com/1xmz](http://+infos.doublet.com/1xmz)

Ref.	Artículo	Unidad
56450	Display mural Clear DIN A5 horizontal	4,70€*
56451	Display mural Clear DIN A5 vertical	
56448	Display mural Clear DIN A4 horizontal	7,20€*
56449	Display mural Clear DIN A4 vertical	
56446	Display mural Clear DIN A3 horizontal	
56447	Display mural Clear DIN A3 vertical	12€*

* Precio unitario sin I.V.A.

Expositores Clear multiusos fabricados en poliestireno transparente de 2 mm de espesor de gran resistencia.



Expositor Clear 2 caras

Display ligeramente inclinado

Expositores de sobremesa en forma de T invertida de 2 caras fabricados en poliestireno transparente. Amplia gama de medidas para ofrecer distintas soluciones según sus necesidades. Apertura inferior. Base de 80 mm.

+ [infos en doublet.com/1xn4](http://infos.doublet.com/1xn4)



ESCANEE EL PRODUCTO
Detalles de la aplicación en p.01

Ref.	Artículo	Unidad
56434	Expositor Clear 2 caras 1/4 DIN A4	3,30€*
56433	Expositor Clear 2 caras 1/3 DIN A4 vertical	4€*
56431	Expositor Clear 2 caras DIN A5 horizontal	4,70€*
56432	Expositor Clear 2 caras DIN A5 vertical	4,70€*
56429	Expositor Clear 2 caras DIN A4 horizontal	8,30€*
56430	Expositor Clear 2 caras DIN A4 vertical	8,30€*

* Precio unitario sin I.V.A.



Expositor Clear 1 cara

Base muy estable.

Expositores inclinados una cara con base trasera fabricados en poliestireno transparente. Apertura lateral que permite cambiar con facilidad el documento o publicidad.

Modelos DIN A3 y A4 vertical base de 90 mm y modelos DIN A4 horizontal y DIN A5 base de 65 mm. Modelo con cajetín para folletos formato 1/3 DIN A4

+ [infos en doublet.com/1xn9](http://infos.doublet.com/1xn9)

Ref.	Artículo	Unidad
56438	Expositor Clear 1 cara DIN A5 horizontal	4,40€*
56439	Expositor Clear 1 cara DIN A5 vertical	4,40€*
56436	Expositor Clear 1 cara DIN A4 horizontal	6,70€*
56437	Expositor Clear 1 cara DIN A4 vertical	6,70€*
56440	Expositor Clear 1 cara DIN A4 vertical con cajetín	12,60€*
56982	Expositor Clear 1 cara DIN A3 horizontal	24€*
56898	Expositor Clear 1 cara DIN A3 vertical	24€*

* Precio unitario sin I.V.A.

Expositores de sobremesa

Expositores de plástico transparente fabricados por inyección para una mayor resistencia. Posibilidad de personalizar cualquier modelo serigrafiando su logotipo (a partir de 50 unidades: precio bajo presupuesto).

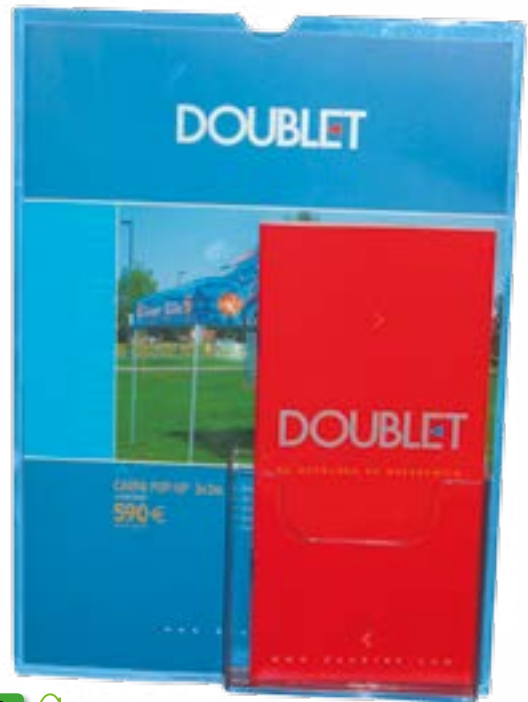

Display con expositor

Portacarteles inclinado de sobremesa para presentación de un documento de una cara tamaño DIN A4 (210 x 297 mm) con expositor incorporado. 1) Display DIN A4 con expositor de tarjetas (ancho 89 mm). 2) Display DIN A4 con expositor de folletos 1/3 DINA A4. 3) Display DIN A4 con expositor de folletos DIN A5

+ [infos en doublet.com/1g9z](http://infos.doublet.com/1g9z)

Ref.	Artículo	Unidad
52643	1) Display DIN A4 con expositor de tarjetas	15,90€*
52641	2) Display DIN A4 con expositor 1/3 A4	12,50€*
52642	3) Display DIN A4 con expositor DIN A5	12,90€*

* Precio unitario sin I.V.A.



Expositor DIN A4 con tarjetero

Expositor vertical DIN A4 con tarjetero. Permite distribuir tanto folletos DIN A4 (ancho 215 mm) como tarjetas de visita (ancho 93 mm). Medidas: 217 x 300 x 40 mm.

+ [infos en doublet.com/1k5u](http://infos.doublet.com/1k5u)

Expositor DIN A4 con tarjetero Ref. 52668 11€*

* Precio unitario sin I.V.A.



Display base pub

Portacarteles doble cara con base transparente. Se puede aprovechar la base triangular para su publicidad (puede usted mismo añadir un adhesivo). Existe en 2 versiones: DIN A4 (210 x 297 mm) y DIN A5 (210 x 148 mm).

+ [infos en doublet.com/1g9p](http://infos.doublet.com/1g9p)

Ref.	Artículo	Unidad
52795	Display DIN A5	5,50€*
52644	Display DIN A4	11,50€*

* Precio unitario sin I.V.A.



Expositor para tarjetas

Expositor horizontal para tarjetas de visita (ancho 93 mm). Medidas: 95 x 54 x 19 mm.

+ [infos en doublet.com/1g9f](http://infos.doublet.com/1g9f)

Expositor para tarjetas Ref. 52645 2,30€*

* Precio unitario sin I.V.A.

Expositores de pared

Expositores de plástico transparente fabricados por inyección para una mayor resistencia.

Displays Din A4
Multiusos
a partir de

7,90€

SIN I.V.A.

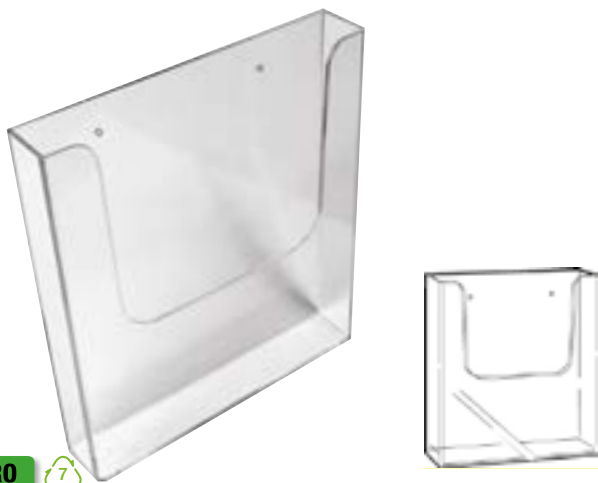

PRO

Expositor de pared

Expositor mural para folletos de tamaño 1/3 DIN A4, A5 o A4. Se puede utilizar igualmente en un mostrador, atornillando la base.

[+ infos en doublet.com/1xnj](http://+infos.doublet.com/1xnj)

Ref.	Artículo	Unidad
1798	Expositor mural DIN A5	4,50€
1140	Expositor mural DIN A4	7,50€
1141	Expositor mural 1/3 DIN A4	3,20€

* Precio unitario sin I.V.A.

PRO

Expositor triple de pared

Expositor múltiple de tres compartimentos de tamaño DIN A4. Se pueden encajar verticalmente dos o más modelos para aumentar el número de folletos presentados.

[+ infos en doublet.com/1xnt](http://+infos.doublet.com/1xnt)

Expositor triple de pared

Ref. 1803 49€

* Precio unitario sin I.V.A.

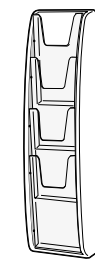
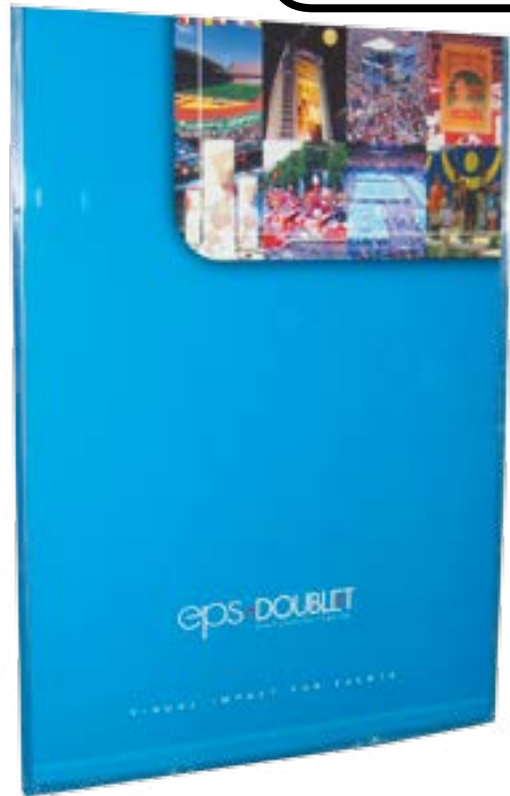

Versión simple

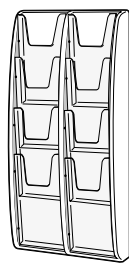

Versión doble

PRO

Displays Din A4 Multiusos

Displays multiusos que permiten su uso en diferentes soportes: Display totalmente transparente.

Display velcro (4 enganches): para fijar en soportes tapizados.

Display adhesivo (4 puntos): para fijar en soportes lisos (vitriñas, paneles, mamparas, etc.).

Display magnético (2 bandas magnéticas incorporadas): para fijar en soportes metálicos, pizarras, etc.

Displays verticales cerrados en 3 lados que permite la inserción del documento por la parte superior.

[+ infos en doublet.com/1xo3](http://+infos.doublet.com/1xo3)

Ref.	Artículo	Unidad
52677	Display transparente DIN A4	7,90€
52648	Display velcro DIN A4	10,90€
52646	Display adhesivo DIN A4	11,50€
52647	Display magnético DIN A4	11,50€

* Precio unitario sin I.V.A.

PRO

Expositor múltiple Evolución mural

Porta-documentos mural. Estructura blanca y expositor en plexiglas transparente. Existen 3 medidas y 2 variantes (simple o doble).

[+ infos en doublet.com/1xod](http://+infos.doublet.com/1xod)

Ref.	Artículo	Unidad
50710	Versión simple 1/3 A4	32€
50711	Versión doble 1/3 A4	51€
50712	Versión simple A5	33€
50713	Versión doble A5	57€
50714	Versión simple A4	33€
50715	Versión doble A4	57€

* Precio unitario sin I.V.A.



Buzones para sugerencias

Buzón
Standard
a partir de

59€

SIN I.V.A



PRO

Buzón Standard

Buzón en plástico transparente de alta resistencia. Incluye cerradura con llave. Medidas útiles interiores: 290 x 241 x 220 mm. Medidas ranura: 86 x 8 mm.

+ [infos en doublet.com/1xon](https://www.doublet.com/1xon)

Buzón Standard Ref. 52671 **59€***

* Precio unitario sin I.V.A.

Buzón para
sugerencias
a partir de

89€

SIN I.V.A



PRO



Buzón para sugerencias

Buzón en plástico inyectado transparente de alta resistencia con soporte superior para rótulo. Incluye cerradura con llave. Medidas caja: 290 x 457 x 220 mm. Medidas rótulo: 216 x 275 mm.

+ [infos en doublet.com/1u8w](https://www.doublet.com/1u8w)

Buzón para sugerencias Ref. 48266 **89€***

* Precio unitario sin I.V.A.

Buzón de sugerencias
Plus
a partir de

44€

SIN I.V.A



EXPERT

Urna bola de cristal

▲ Número de boletines : 100, 160

Urna esférica para todo tipo de promociones.

Bola en metacrilato de Ø 25 y Ø 40 cm. Apertura ubicada en el zócalo.

Altura total con el pie: 1,15 m.

+ [infos en doublet.com/1u7n](https://www.doublet.com/1u7n)

Ref.	Artículo	Unidad
1963	Urna Bola ø 25 cm	99€*
1964	Urna Bola ø 40 cm	195€*

* Precio unitario sin I.V.A.

Urna bola de cristal con pie

▲ Número de boletines : 160

Urna esférica para todo tipo de promociones. Bola en metacrilato.

+ [infos en doublet.com/1u7i](https://www.doublet.com/1u7i)

Urna bola de cristal con pie Ref. 1962 **299€***

* Precio unitario sin I.V.A.

EXPERT

Buzón de sugerencias Plus

Buzón en polimetacrilato de 3 mm transparente de alta resistencia con soporte trasero para rótulo (poliestireno 2 mm). Modelo sin y con cerradura con llave. Dimensiones del buzón: largo 220 mm, ancho 170 mm, alto caja 160 mm, alto con rótulo 285 mm. Ranura 95 x 10 mm.

Medidas del rótulo: ancho 210 x alto total 275 mm (alto de la parte superior visible 130 mm).

+ [infos en doublet.com/1xox](https://www.doublet.com/1xox)

Ref.	Artículo	Unidad	Para 10
56415	Buzón Plus sin cerradura	53€*	44€*
56416	Buzón Plus con cerradura	62€*	53€*

* Precio unitario sin I.V.A.

Urna Marat
a partir de
99€
SIN I.V.A.



EXPERT

Urna Marat

▲ De 500 a 1.000 papeletas

Urna resistente y con sistema de seguridad.

Urna en metacrilato con estructura de aluminio con ángulos reforzados. Se suministra con una cerradura antirrobo. Ranura de 115 x 10 mm.

Medidas urna para 500 papeletas : 300 x 300 x 250 cm.

Medidas urna para 1.000 papeletas : 400 x 400 x 300 cm.

+ [infos en doublet.com/1v4a](http://infos.doublet.com/1v4a)

Ref.	Artículo	Unidad
56408	Urna Marat para 500 papeletas	99€*
56409	Urna Marat para 1.000 papeletas	119€*

* Precio unitario sin I.V.A.



ESCANEE EL PRODUCTO
Detalles de la aplicación en p.01

PRO

Urna Oficial

▲ Se monta en un instante

Urna electoral robusta y normalizada

Tapa y laterales en metacrilato transparente PS, base blanca en PSHI.

Dimensiones de la urna montada: altura 313 x ancho 310 x largo 437 mm.

Peso: 2.975 gr.

Incluye 2 precintos de seguridad.

+ [infos en doublet.com/1ujq](http://infos.doublet.com/1ujq)

Ref.	Artículo	Unidad	Para 10
56407	Urna Oficial	59€*	49€*

* Precio unitario sin I.V.A.

EXPERT

Mesa Duralight de altura variable

▲ Ligera y robusta

Mesa de polietileno PEHD. Estructura en acero pintado en gris. Ideal para un uso intensivo

Altura mínima 34 cm, altura máxima 711 cm.

Medidas: largo 76 cm x ancho 50 cm.

+ [infos en doublet.com/1uci](http://infos.doublet.com/1uci)

Ref.	Artículo	Unidad	Para 10	Para 20	Para 50
53467	Mesa Duralight de altura variable	49€*	39€*	35€*	29€*

* Precio unitario sin I.V.A.



Cabinas de votación

Montaje sin herramientas en 1 minuto



Cabina de votación diseñada por Doublet

Cabina de votación Kant
a partir de

149€

SIN I.V.A



ESCANEE EL PRODUCTO
Detalles de la aplicación en p.01

PRO

Cabina de votación Kant

Económica y práctica, la cabina de votación Kant se adecúa a todo tipo de elecciones.

Está compuesto de tubos de aluminio anodizado (4 longitudes diferentes), de una tabla de acero lacado en negro, una barandilla de acero lacado y una cortina opaca de algodón en color gris. Dimensiones: altura 200 cm, profundidad 90 cm, ancho 80 cm. Peso 9,5 kg. Tabla de 80 cm de alto. Fácil de montar, no necesita herramientas, se adapta a la cabina en menos de 3 minutos. Se presenta en una bolsa de transporte.

+ [infos en doublet.com/1y5q](https://www.doublet.com/1y5q)

Cabina de votación Kant Ref. 57239 **149€**

* Precio unitario sin I.V.A.



PRO

Urna cartón

Urna mixta cartón-plástico construida en cartón reforzado, es una solución económica para el recuento electoral. Estas urnas están troqueladas para hacer el envío del producto plegado y minimizar los gastos de transporte. Medidas: 350 x 200 x 200 mm. Para personalización, para otras medidas y cantidades consúltenos.

+ [infos en doublet.com/21g2](https://www.doublet.com/21g2)

Urna cartón Ref. 57435 **17€**

* Precio unitario sin I.V.A.

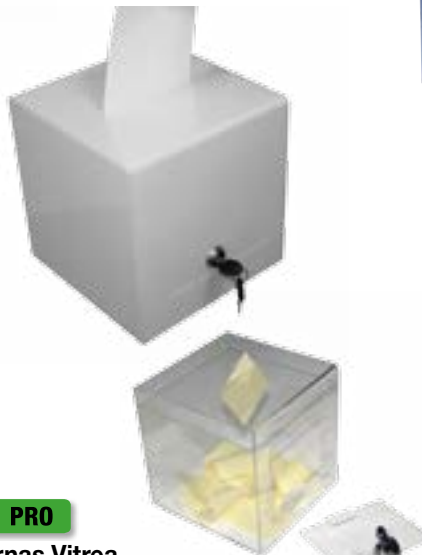

PRO

Urnas Vitrea

Urnas ideales para recoger sugerencias o quejas en las empresas, restaurantes, hoteles, oficinas... Puede escoger la versión transparente u opaca. Medidas 240 x 250 x 240 mm.

+ [infos en doublet.com/1z0k](https://www.doublet.com/1z0k)

Ref.	Artículo	Unidad
56959	Urna Vitrea transparente con llave	37€
56960	Urna Vitrea opaca con llave	

* Precio unitario sin I.V.A.

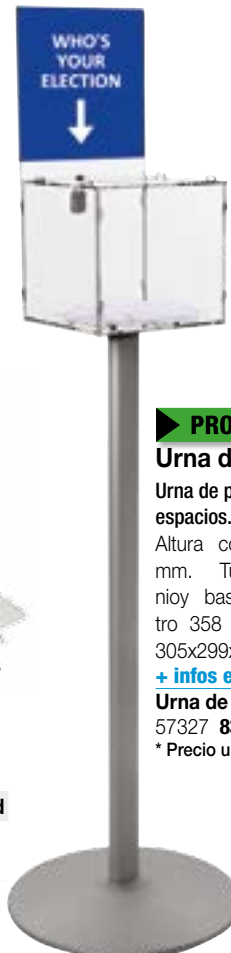

PRO

Urna de pie con display

Urna de pie perfecta para optimizar espacios.

Altura con display superior: 1520 mm. Tubo central en aluminio y base de acero de diámetro 358 mm. Medidas de la urna: 305x299x305mm. Peso total: 7,5 kg.

+ [infos en doublet.com/1z0a](https://www.doublet.com/1z0a)

Urna de pie con display Ref.

57327 **83€**

* Precio unitario sin I.V.A.

LA ELECCIÓN

PROFESIONAL 

Cabinas de votación Diderot
a partir de

227€*

SIN I.V.A

+ Estabilidad asegurada por sus barras encajables



ESCANEE EL PRODUCTO
Detalles de la aplicación en p.01

+ Cortina en algodón opaco de 1,5 m de altura

+ Mesa escritorio de 20 cm de ancho

+ Barras encajables



PRO 

Cabinas de votación Diderot

Estable y fácil de montar.

Las cabinas electorales fabricadas en nuestros talleres están ideadas para responder a las cualidades de solidez de los elementos y de facilidad de montaje y almacenaje. Están compuestas de tubos cuadrados de 20mm, de hoja lisa de 14 x 6 y planchas de acero de 8/10 mm de grosor. Practicas: Las cabinas constan de dos cortinas (una en cada lado) y de una mesita escritorio pivotante. Modulares y acoplables unas con otras. Tamaño: 200 x 80 x 68 cm.

[+ infos en doublet.com/1ye7](http://www.doublet.com/1ye7)

Ref.	Artículo	Unidad
128	Cabina Diderot inicial (incluye cortina)	227€*
129	Cabina Diderot siguiente (incluye cortina)	164€*

* Precio unitario sin I.V.A.

Exposición

Atriles para conferencias

Atril
Transparente
a partir de

303€

SIN I.V.A



Pupitre de conferencia
de Design
a partir de

910€

SIN I.V.A



“Personalice
sus atriles
con adhesivos para su publicidad
durante sus eventos...
solicite consejos a
nuestros especialistas !”



Atril para mesa
transparente
a partir de

159€

SIN I.V.A



Atril de sobremesa



► PRO

Atril Transparente

Original atril para la presentación de documentos (ideal para libros y catálogos) y puede servir de pupitre de conferencia. Realizado en metacrilato. Bandeja formato A3. Altura: 1,10m.

+ [infos en doublet.com/1u8r](http://infos.doublet.com/1u8r)

Atril Transparente Ref. 48257 **303€***

* Precio unitario sin I.V.A.

► PRO

Pupitre de conferencia de Design

Diseño innovado: transparente o ácido (evita reflejos y huellas de manos). Estantería y asa de transporte. Panel frontal que permite su personalización (47 x 55 cm). Bandeja redondeada de 72 x 48 cm. Altura total: 1,20 m. Peso 30 kg.

+ [infos en doublet.com/1upp](http://infos.doublet.com/1upp)

Ref.	Artículo	Unidad
50397	Pupitre de conferencia transparente	910€*
54271	Pupitre de conferencia ácido	1033€*

* Precio unitario sin I.V.A.

► PRO

Atril para mesa transparente

Un atril que ocupa poco espacio.

Un atril que ocupa poco espacio. Atril de mesa en Plexiglass transparente. Bandeja superior: 50 x 40 cm. Altura: 47 cm. Peso: 6 Kg

+ [infos en doublet.com/1u14](http://infos.doublet.com/1u14)

Atril para mesa transparente

Ref. 56848 **159€***

* Precio unitario sin I.V.A.

Atril plegable

Atril Plegable transparente
a partir de

559€

SIN I.V.A

Atril Z
a partir de

494€

SIN I.V.A

Atril Prestigio
a partir de

829€

SIN I.V.A



+ Aquí su logo



Exposición

PRO  

Atril Plegable transparente

Línea moderna y práctico de transportar.

Fabricado en Altuglas® transparente o ahumado. Se desmonta con facilidad. Reposa papel en su parte superior. Bisagras en latón pulido. Medidas bandeja superior : 62 x 50 cm. Altura : 110 cm. Peso : 16 kg. Suministrado en kit.

+ [infos en doublet.com/1uov](http://infos.doublet.com/1uov)

Ref.	Artículo	Unidad
46101	Atril plegable transparente	559€*
46102	Atril plegable ahumado	589€*
56847	Frontal 58 x 13 cm	59€*

* Precio unitario sin I.V.A.

PRO  

Atril Prestigio

Para la comunicación en sus eventos. Medidas de la bandeja y de la base: 75 x 55 cm. Altura: 1,10 m. Gran estabilidad. Se suministra desmontado. Se puede personalizar la parte frontal 40 x 60 cm.

+ [infos en doublet.com/1u8m](http://infos.doublet.com/1u8m)

Atril Prestigio Ref. 46561 **829€***

* Precio unitario sin I.V.A.

EXPERT  

Atril Z

Elegante atril en forma de «Z» con dos tipos de acabados de la parte frontal y de la base: transparente o ácido. Medidas de la bandeja: 48 x 43 cm. Altura total: 127 cm. Peso 13 kg. Microfonos no incluidos.

+ [infos en doublet.com/1ux7](http://infos.doublet.com/1ux7)

Ref.	Artículo	Unidad
54272	Atril Z transparente	494€*
54273	Atril Z frontal ácido	605€*

* Precio unitario sin I.V.A.

Atriles y pantallas



PRO

Atril Pop Up

Ligero y plegable, el Atril Pop Up le acompañara en sus conferencias! Se monta sin herramientas. Pies en aluminio y bandeja superior en metacrilato plexiglas. Largo 120 cm x ancho 49 cm x alto 115 cm. Peso 3,9 kg. Espesor de la bandeja superior 0,6 cm.

Se suministra una con bolsa de transporte y una lámpara pequeña. Uso: interior y exterior. Personalizable: consúltenos.

[+ infos en doublet.com/1ui2](http://+infosendoublet.com/1ui2)

Atril Pop Up Ref. 55935 **299€***

* Precio unitario sin I.V.A.



PRO

Atril Conference

Atril para conferencia fabricado con estructura de aluminio anodizado en plata mate y plancha de aluminio perforada. El sobre inclinado y el estante son de madera de haya. Perfecto para salas de formación, auditorios, hoteles, etc.

Medidas: 115 x 50 x 38 cm. Peso: 8 kg.

[+ infos en doublet.com/1xjs](http://+infosendoublet.com/1xjs)

Atril Conference Ref. 52158 **399€***

* Precio unitario sin I.V.A.



EXPERT

Atril Arc

Atril con plano de trabajo con 15° de inclinación, de espuma de poliuretano negra (lámpara opcional). Medidas: 650 x 660 x 1.128 mm.

Indicar el color en el pedido: columna gris o aluminio mate.

[+ infos en doublet.com/1xjn](http://+infosendoublet.com/1xjn)

Ref.	Artículo	Unidad
52873	Atril Arc inclinado 15° (sin luz)	777€*
55697	Atril Arc inclinado 15°(con luz)	1089€*

* Precio unitario sin I.V.A.

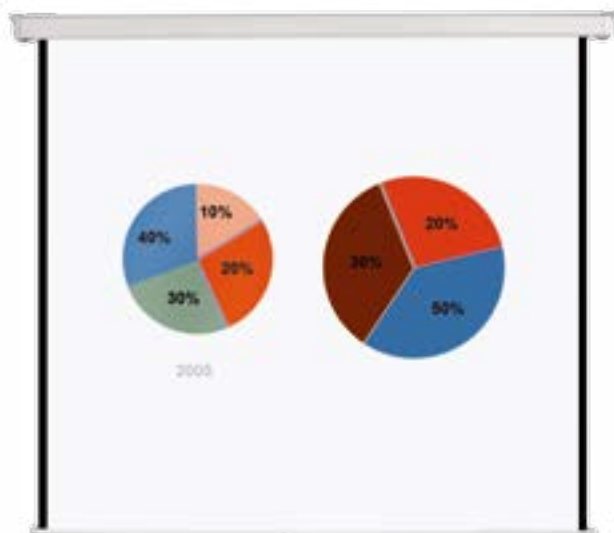

PRO

Pantallas murales

Diseño elegante y discreto, superficie de proycción de alta calidad (blanco mate) que asegura una perfecta visibilidad de la imagen proyectada. Mecanismo rolling regulable en altura con freno autobloqueo que asegura que la tela esté en perfecta tensión.

[+ infos en doublet.com/1vnl](http://+infosendoublet.com/1vnl)

Ref.	Artículo	Unidad
55341	Pantalla mural 150 x 150 cm	77€*
55345	Pantalla mural 180 x 180 cm	95€*
55346	Pantalla mural 200 x 200 cm	119€*

* Precio unitario sin I.V.A.



PRO

Pantallas Trípode

Pantalla trípode plegable que se monta y desmonta en unos segundos. Ideal para proyecciones esporádicas. Superficie blanca mate para una proyección de alta calidad. La pantalla se puede separa del trípode para facilitar su transporte y almacenaje.

[+ infos en doublet.com/1vnq](http://+infosendoublet.com/1vnq)

Ref.	Artículo	Unidad
55347	Pantalla Trípode 150 x 150 cm	99€*
55348	Pantalla Trípode 180 x 180 cm	119€*

* Precio unitario sin I.V.A.

Atriles para conferencias

► PRO

Atril Forum Eco

- ▲ Altura regulable de 105 a 145 cm
- ▲ Peso 13 kg

Atril de estructura metálica color aluminio, que combina funcionalidad y diseño. Dispone de base de 5 ruedas con sistema de bloqueo. Graduable en altura mediante muelle e incorpora bandeja para folios u otros utensilios. Micro y accesorios no incluidos.

+ [infos en doublet.com/1u9v](http://infos.doublet.com/1u9v)

Atril Forum Eco Ref. 50582 **129€***

* Precio unitario sin I.V.A.



► PRO

Atril Levo

- ▲ Atril fijo o regulable en altura
- ▲ Medidas 596 x 602 x 1.025 mm

Estructura y base metálica y pieza de fundición aluminio, acabado pintado en color negro o blanco mate (indicar en el pedido). Sobre en compacto color negro o blanco. Atril regulable en altura: 596 x 620-650 x 1025-1325 mm.

Frontal personalizable: consúltenos.

+ [infos en doublet.com/1uhd](http://infos.doublet.com/1uhd)

Ref.	Artículo	Unidad
55703	Atril Levo fijo	619€*
55704	Atril Levo regulable en altura	959€*

* Precio unitario sin I.V.A.



► PRO

Mesa Spot

- ▲ Altura regulable de 105 a 145 cm
- ▲ Peso 13 kg
- ▲ Mesa diámetro 50 cm

Mesa para video-proyector de estructura metálica cromada. Bandejas de cristal templado regulables en altura. Embellecedor semi-transparente de metacrilato gris oscuro. Fácilmente transportable con su base de 5 ruedas con sistema de bloqueo. Regulable en altura mediante muelle. Accesorios no incluidos.

+ [infos en doublet.com/1u9l](http://infos.doublet.com/1u9l)

Mesa Spot Ref. 50580 **325€***

* Precio unitario sin I.V.A.



+ Personalice con su logo

► PRO

Atril Forum

- ▲ Altura regulable de 105 a 145 cm
- ▲ Peso 13 kg
- ▲ Tableta superior 48 x 36 cm, tableta intermedia ovalada 50 x 26 cm

Atril de estructura metálica cromada. Bandejas de cristal templado regulables en altura. Embellecedor semi-transparente de metacrilato gris oscuro e incluye bandeja porta-útiles. Fácilmente transportable con su base de 5 ruedas con sistema de bloqueo. Regulable en altura mediante muelle. Accesorios no incluidos.

+ [infos en doublet.com/1u9q](http://infos.doublet.com/1u9q)

Atril Forum Ref. 50581 **319€***

* Precio unitario sin I.V.A.

Déle altura a su comunicación

Monte con facilidad su evento con nuestros escenarios modulares.

Escenario
Pop Up
a partir de

215€

SIN I.V.A

Escenarios para conferencias



PRO

Escenario Pop Up

- ▲ Uso interior y exterior
- ▲ Altura 20, 40 o 60 cm
- ▲ Módulos de 100 x 100 cm

Robustos, ligeros, fáciles de transportar y de instalar.

Estructura plegable de aluminio. Resistencia a la carga de 750 kg/m². Plataformas en madera contrachapada de 18 mm antideslizante (con refuerzos interiores), estructura de aluminio de 12 mm de diámetro. Peso total: 15 kg.

+ [infos en doublet.com/1v4k](http://infos.in doublet.com/1v4k)

Ref.	Artículo	Unidad	Para 10	Para 20	Para 50
56479	Escenario Pop Up 1m ² - 20 cm		275€*	265€*	245€*
55936	Escenario Pop Up 1m ² - 40 cm		285€*	275€*	255€*
56480	Escenario Pop Up 1m ² - 60 cm		295€*	285€*	265€*
55938	Escalera Pop Up (1 peldaño 20 cm)		129€*		
56867	Escalera Pop Up (1 peldaño 20 cm + 1 peldaño 40 cm)		239€*		
56578	Carro para 4 plataformas		295€*		
56870	Pieza unión plataforma (lot de 4)		25€*		
56869	Pies de rosca para nivelación (lote de 4)		6€*		
56868	Pieza de fijación faldón (lote de 8)		21€*		

* Precio unitario sin I.V.A.



Escalera peldaño

INFOS

+ combinaciones

Escenarios versátiles que se pueden convertir en podios de entrega de premios, consulte :

www.doublet.es



PRO

Escenario para conferencias

- ▲ Uso interior y exterior
- ▲ Carga admitida : 500 kg/m²
- ▲ Medidas : 100 x 100 x 30 cm

Robustos, ligeros, fáciles de transportar y de instalar. Estructura en acero lacado negro y suelo en madera contrachapada con su parte superior y bordes pintados en negro. Posibilidad de unir los módulos mediante clips de aluminio (suministrados con el kit escenario 9 m²).

+ [infos en doublet.com/1ux2](http://infos.in doublet.com/1ux2)

Ref.	Artículo	Unidad
54255	Escenario plegable 1m ²	229€*
55930	Pieza de unión escenario (unidad)	1€*
55643	Carro de transporte para escenario	298€*
54256	Kit escenario 9 m ² + 1 carro	2035€*

* Precio unitario sin I.V.A.

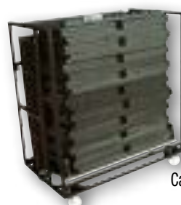

Carro para 9 m²



Estructura en acero



Estructura plegada

Mostradores promocionales



“ **Personalice sus mostradores** con vinilos podrá incluir su imagen en el mostrador... **solicite consejos a nuestros especialistas !** ”



PRO

Mostradores Flip

En todos los modelos la estantería inferior puede soportar un peso de hasta 6 kg. El tablero superior soporta hasta 15 kg para los modelos White y hasta 20 kg para el modelo Wood.

Opcionalmente puede pedir una práctica bolsa de transporte. Personalización bajo presupuesto, consúltenos.

[+ infos en doublet.com/1xp7](http://+infosindoublet.com/1xp7)



Ref.	Artículo	Unidad
56956	Mostrador Flip White Mid 470x800x930mm	157€*
56954	Mostrador Flip White Large 580x1060x930mm	253€*
56955	Mostrador Flip Wood Large 580x1060x930mm	200€*
56958	Bolsa transporte negra Mid	24€*
56957	Bolsa transporte negra Large	50€*

* Precio unitario sin I.V.A.



Mostradores Next

a partir de

170€

SIN I.V.A



PRO



Mostradores Next

Prácticos mostradores modulares Next fabricados en tableros de melamina gris o haya. Módulos rectos y de 90° que se pueden combinar con facilidad para recepciones y salas de espera.

[+ infos en doublet.com/1yx8](http://+infosindoublet.com/1yx8)

Artículo	l x a x a (cm)	Peso	Gris	Haya	Unidad
Mostrador Next Recto 80	80 x 66,5 x 118	45 kg	55789	55790	170€*
Mostrador Next Recto 126	126 x 66,5 x 118	63 kg	55791	55792	213€*
Mostrador Next Corner 129	129 x 129 x 118	91 kg	55793	55794	340€*

* Precio unitario sin I.V.A.

Mostradores profesionales ideales para una óptima atención al cliente.



► PRO

Mostrador Pro

Amplio mostrador con una gran superficie de uso en su parte trasera. Se pueden juntar varios mostradores Pro para crear una amplia superficie de atención al cliente. La parte frontal metálica es en aluminio perforado color plata y la mesa es en madera contrachapada de haya. Ruedas opcionales.

Medidas de las estanterías: 415 x 290 x 460 mm.

Medidas del mostrador Pro: 1.300 x 480 x 1.100 mm.

Expositor Vario para folletos DIN A4, DIN A5 y 1/3 DIN A4 de grosor 28 mm por compartimento y de medidas 320 x 240 x 320 mm.

[+ infos en doublet.com/1xpr](http://+infosindoublet.com/1xpr)

Ref.	Artículo	Unidad
53868	Mostrador Pro 1.300 x 480 x 1.100 mm	519€*
53869	Expositor de folletos Vario	51€*
53870	Set de ruedas para mostrador Pro	98€*

* Precio unitario sin I.V.A.

Mostradores profesionales



Exposición



► PRO

Mostrador Pro-Oval

Mostrador ovalado con estructura de metal y mesa de madera contrachapada de haya.

En la parte metálica, tanto por delante como por detrás, se pueden poner portaposters o portafolletos metálicos. El portaposter DIN A1 es de plástico de alta resistencia transparente y se fija mediante unas prácticas tiras magnéticas.

El cuerpo ovalado metálico está pre-perforado con discretos agujeros en las dos caras para poder poner los expositores 1/3 DIN A4 y DIN A4 (ancho de compartimento 33 mm).

[+ infos en doublet.com/1uuu](http://+infosindoublet.com/1uuu)

Ref.	Artículo	Unidad
53871	Mostrador Pro-Oval 900 x 400 x 1.100 mm	329€*
53872	Portaposter DIN A1 594 x 840 mm	59€*
53873	Set de 2 expositores metálicos 1/3 DIN A4	17€*
53874	Set de 2 expositores metálicos DIN A4	18€*

* Precio unitario sin I.V.A.



► PRO

Mostrador Welcome

Tablero superior, estante medio, laterales y tablero inferior fabricados en melamina de 19 mm. Frontales metálicos fabricados en plancha de acero de 0,8 mm de espesor pintados con epoxy gris RAL 9006. Ruedas con pletina de alta resistencia incluidas. Posibilidad de unión entre módulos.

Medidas: frontal 125 cm, ancho 38 cm y alto 106 cm.

[+ infos en doublet.com/1xq1](http://+infosindoublet.com/1xq1)

Mostrador Welcome Ref. 55239 315€*

* Precio unitario sin I.V.A.

Pizarras con soporte



► ESENCIAL

Pizarra Esencial

▲ Magnética

▲ Medidas de la pizarra 70 x 100 cm

Solución económica y práctica: escribir, fijar imanes y bloc papel. Muy ligero y fácil de transportar. Superficie lacada magnética válida para fijar imanes y para rotuladores de borrado en seco. Incluye cajetín porta marcadores. Pies telescópicos regulables en altura hasta 190 cm

[+ infos en doublet.com/1xqb](http://+infos.enedoublet.com/1xqb)

Ref.	Artículo	Unidad
55216	Pizarra Esencial magnética	51€*
55220	Bloc de papel 40 hojas DIN A1	5€*

* Precio unitario sin I.V.A.

► PRO

Pizarra Station II

▲ Magnética

▲ Medidas de la pizarra 70 x 100 cm

Diseño innovador y ergonómico con portarotuladores color gris en el enmarcado inferior. Superficie lacada magnética válida para fijar imanes y para rotuladores de borrado en seco. Barra sujetapapeles ajustable a todo tipo de blocs. Pies telescópicos de altura regulable: de 110 a 195 cm.

[+ infos en doublet.com/1xql](http://+infos.enedoublet.com/1xql)

Ref.	Artículo	Unidad
55913	Pizarra magnética Station II	64€*
55220	Bloc de papel 40 hojas DIN A1	5€*

* Precio unitario sin I.V.A.



► PRO

Pizarra sobre ruedas Plus

▲ Laminada (no magnética)

▲ Medidas de la pizarra 70 x 100 cm

Superficie laminada (no magnética) de alta calidad para marcadores de borrado en seco. Sistema pivotante de cambio de blocs y ganchos ajustables que se adaptan a cualquier modelo de bloc de papel. Base de 5 pies con ruedas (todas con frenos), estabilidad y desplazamiento optimizado. Regulable en altura hasta 190 cm.

[+ infos en doublet.com/1yi3](http://+infos.enedoublet.com/1yi3)

Pizarra sobre ruedas Plus Ref. 55223 129€*

* Precio unitario sin I.V.A.

► EXPERT

Pizarra Design

▲ Lacada y magnética

▲ Medidas de la pizarra 70 x 100 cm

Superficie lacada magnética válida para fijar imanes y para rotuladores de borrado en seco. Enmarcado en aluminio lacado negro y base estrella con 5 ruedas con frenos. Sistema pivotante de cambio de blocs y ganchos ajustables que se adaptan a cualquier modelo de bloc de papel. Cajetín porta rotuladores pivotante para facilitar su transporte. Inclinable y regulable en altura.

[+ infos en doublet.com/1xr5](http://+infos.enedoublet.com/1xr5)

Ref.	Artículo	Unidad
55224	Pizarra magnética Design	152€*
55220	Bloc de papel 40 hojas DIN A1	5€*

* Precio unitario sin I.V.A.



► PRO

Tablero de corcho Earth-It

Tablero reciclable 97%. Fondo de corcho 94% reciclado. Marco en aluminio anodizado con 80% de materia reciclada.

Permite fijar todo tipo de documentos, avisos, fotos, etc. con agujas o chinchetas. Montaje vertical u horizontal, se suministra con kit de fijación.

[+ infos en doublet.com/1xrf](#)

Ref.	Artículo	Unidad
55226	Tablero de corcho perfil aluminio Earth- It 60 x 90 cm	16€*
55227	Tablero de corcho perfil aluminio Earth- It 90 x 120 cm	24€*
55228	Tablero de corcho perfil aluminio Earth- It 120 x 180 cm	44€*

* Precio unitario sin I.V.A.



► PRO

Pizarra acero vitrificado Earth-It

Pizarra reciclable a 98%. Marco en aluminio anodizado fabricado con 80% de materia reciclada. Superficie garantizada 25 años.

Superficie de alta calidad y resistencia magnética blanca de acero vitrificado. Se utiliza con rotuladores de borrado en seco y se pueden fijar imanes. Se suministra con cajetín porta rotuladores y kit de montaje.

[+ infos en doublet.com/1xrp](#)

Ref.	Artículo	Unidad
55229	Pizarra de acero vitrificado Earth- It 60 x 90 cm	32€*
55230	Pizarra de acero vitrificado Earth- It 90 x 120 cm	61€*
55231	Pizarra de acero vitrificado Earth- It 120 x 180 cm	129€*
55232	Spray de limpieza para pizarras blancas Earth-It 250 ml	6€*
55233	Limpiador magnético para pizarras blancas Earth-It	6,50€*

* Precio unitario sin I.V.A.

Pizarra negra mural
a partir de

19€

SIN I.V.A



► PRO

Pizarra negra mural

Pizarras negras con marco de madera de cerezo ideales para bares, tiendas, comedores, etc. Superficie muy fácil de limpiar. Utilizar tiza para escribir en la pizarra negra. Modelos murales incluyen kit de fijación y 2 tizas.

[+ infos en doublet.com/1yid](#)

Ref.	Artículo	Unidad
55317	Pizarra negra mural 45 x 60 cm	19€*
55318	Pizarra negra mural 60 x 90 cm	30€*

* Precio unitario sin I.V.A.

► PRO

Pizarra negra caballete

Pizarras negras con marco de madera de cerezo ideales para bares, tiendas, comedores, etc. Superficie muy fácil de limpiar. Utilizar tiza para escribir en la pizarra negra. Modelo caballete doble cara.

[+ infos en doublet.com/1yji](#)

Pizarra negra caballete

Ref. 55319 **82€***

* Precio unitario sin I.V.A.



Gama sostenible y reciclable

Limpiador magnético Earth-It

Cuerpo en corcho, producto natural obtenido en bosques sostenibles. Diseño ergonómico, resistente y de alta durabilidad.

Spray de limpieza Earth-it

Producto biodegradable y no tóxico, contiene 250 ml.

► PRO

Tablero ecológico Earth-It

Fabricación con un 80% de aluminio reciclado.

Superficie melaminada de alta calidad (no magnética) para marcadores de borrado en seco. Sistema pivotante de cambio de blocs y ganchos ajustables que se adaptan a cualquier modelo de bloc de papel. Incluye cajetín porta marcadores. Patas telescópicas regulables en altura hasta 195 cm. Ligero y fácil de transportar.

[+ infos en doublet.com/1xrx](#)

Ref.	Artículo	Unidad
55234	Tablero Ecológico Earth-It	61€*
55235	Conjunto marcadores ecológicos (4 colores)	3,50€*
55236	Bloc de papel reciclado de 40 hojas DIN A1	5€*

* Precio unitario sin I.V.A.

Pizarras y tableros



PRO

Tablero de corcho doble cara con soportes

Panel de corcho de 90 x 120 cm con marco de aluminio suministrado con 4 clips para su fácil montaje en los soportes laterales.

Soportes laterales de altura 185 cm y bases circulares de diámetro 32 cm. Posibilidad de montaje vertical u horizontal.

Se suministra en 2 cajas: una con el tablero y otra con los 2 soportes.

[+ infos en doublet.com/1xs9](http://+infosendoublet.com/1xs9)

Ref.	Artículo	Unidad
55266	Tablero de corcho doble cara 90 x 120 cm	49€*
55339	2 Soportes verticales 185 cm con 2 bases de Ø 32 cm	159€*

* Precio unitario sin I.V.A.



ESENCIAL

Tablero Esencial

Fondo de corcho de alta calidad enmarcado con un elegante perfil de aluminio anodizado. Ideal para fijar todo tipo de documentos, fotos, avisos, etc. con agujas o chinchetas. Suministrado con un kit de montaje. Se puede montar tanto de forma vertical como horizontal.

[+ infos en doublet.com/1yis](http://+infosendoublet.com/1yis)

Ref.	Artículo	Unidad
55255	Tablero de corcho Esencial 45 x 60 cm	9€*
55256	Tablero de corcho Esencial 60 x 90 cm	15€*
55257	Tablero de corcho Esencial 100 x 150 cm	33€*
55258	Tablero de corcho Esencial 100 x 200 cm	48€*

* Precio unitario sin I.V.A.



PRO

Tablero y pizarra doble cara con ruedas

Doble función: pizarra y tablero de corcho.

Una cara blanca con superficie laminada (no magnética) rotulable con rotuladores de borrado en seco. La otra cara de corcho natural o tapizado gris para fijar documentos. Medidas del cuadro 70 x 120 cm, marco de aluminio anodizado y regulable en altura. Estructura metálica sobre 4 ruedas con frenos.

[+ infos en doublet.com/1xsj](http://+infosendoublet.com/1xsj)

Ref.	Artículo	Unidad
55267	2 caras: pizarra blanca y tablero tapizado gris sobre ruedas	179€*
55268	2 caras: pizarra blanca y tablero de corcho sobre ruedas	178€*

* Precio unitario sin I.V.A.

PRO

Pizarra Slim Plus

Pizarra de pared con marco de aluminio color plata y cantoneras de plástico color gris. Disponibles en 2 versiones: lacada (magnética) y acero vitrificado (magnética y de máxima calidad). Incluye bandeja portalápices y kit de fijación a la pared.

+ [infos en doublet.com/1xti](http://infos.doublet.com/1xti)

Ref.	Artículo	Unidad
55300	Pizarra Slim Plus lacada 90 x 120 cm	45€*
55301	Pizarra Slim Plus lacada 100 x 150 cm	59€*
55302	Pizarra Slim Plus lacada 120 x 180 cm	79€*
55303	Pizarra Slim Plus lacada 100 x 200 cm	80€*
55304	Pizarra Slim Plus lacada 120 x 240 cm	119€*
55305	Pizarra Slim Plus A.V. 60 x 90 cm	50€*
55306	Pizarra Slim Plus A.V. 90x 120 cm	99€*
55307	Pizarra Slim Plus A.V. 100 x 150 cm	135€*
55308	Pizarra Slim Plus A.V. 120 x 180 cm	189€*
55309	Pizarra Slim Plus A.V. 100 x 200 cm	189€*
55310	Pizarra Slim Plus A.V. 120 x 240 cm	255€*

* Precio unitario sin I.V.A.



Características técnicas

LAMINADA	LACADA	ACERO VITRIFICADO
Calidad Normal	Calidad alta	Máxima calidad
Uso frecuente	Uso frecuente	Uso muy frecuente
Garantía 2 años	Garantía 2 años	Garantía "LIFETIME"
No magnética	Magnética	Magnética



A



B



E



COLORES



C

PRO

Tablero de anuncio de corcho tapizado

Tableros de anuncios murales con base de corcho, tapizado en textil disponible en negro, azul, burdeos, gris, verde y ocre. Enmarcado con perfil de aluminio anodizado color plata con cantoneras redondeadas de plástico.

Sobre su superficie se pueden fijar documentos o cajetines de plástico para folletos DIN A4 (250 x 225 mm) y DIN A4/3 (165 x 110 mm) que pueden aplicarse sobre los tableros de anuncios mediante un simple tornillo.

Portafolletos mural 1/3 DIN A4: 12 cajetines 1/3 DIN A4, medidas 58 x 90 cm, grosor 3 cm, peso 6 kg.

Portafolletos mural DIN A4: 9 cajetines DIN A4, medidas 80 x 115 cm, grosor 3 cm, peso 11 kg.

Portafolletos montados sobre soportes en forma de T con ruedas y freno.

Portafolletos con soporte forma T 1/3 DIN A4: 12 cajetines 1/3 DIN A4, altura 190 cm, medidas 58 x 90 cm, grosor 3 cm, peso 12 kg.

Portafolletos con soporte forma T DIN A4: 9 cajetines DIN A4, altura 190 cm, medidas 80 x 115 cm, grosor 3 cm, peso 18 kg. Rótulo no incluido.

Rótulos cabecera para todos los modelos de tableros tapizados. Fondo color blanco y letras color negro. Indicar el texto en su pedido.

+ [infos en doublet.com/1xts](http://infos.doublet.com/1xts)

Ref.	Artículo	Unidad
1132	A Tablero tapizado 80 x 100 cm	91€*
1134	A Tablero tapizado 100 x 120 cm	120€*
1138	A Tablero tapizado 100 x 150 cm	149€*
1139	A Tablero tapizado 100 x 200 cm	189€*
52200	A Tablero tapizado 100 x 250 cm	219€*
1197	B Portafolletos mural 1/3 DIN A4	205€*
1198	B Portafolletos mural DIN A4	329€*
52204	C Portafolletos con soporte T 1/3 DIN A4	309€*
52205	C Portafolletos con soporte T DIN A4	399€*
1140	D Expositor mural DIN A4	7,50€*
1141	D Expositor mural 1/3 DIN A4	3,20€*
52202	C Rótulos cabecera 8 x 48 cm	39€*
52203	C Rótulos cabecera 8 x 64 cm	45€*

* Precio unitario sin I.V.A.

Vitrinas para interior



Vitrina interior Plus

a partir de

66€

SIN I.V.A

PRO

Vitrina interior Plus

Este modelo existe con 4 acabados distintos: tapizado gris, tapizado azul, corcho y lacado blanco magnético. Perfiles muy elegantes en aluminio anodizado natural. Fondo lacado blanco magnético. Puerta en acrílico de alta transparencia. Cerradura frontal (se incluyen 2 llaves). Espesor total: 35 mm. Se suministra con kit de montaje.

[+ infos en doublet.com/1xu2](http://+infosendoublet.com/1xu2)

Ref.	Artículo	Unidad
55269	Vitrina Plus azul 4 x DIN A4	66€*
55270	Vitrina Plus azul 6 x DIN A4	79€*
55271	Vitrina Plus azul 9 x DIN A4	66€*
55272	Vitrina Plus gris 4 x DIN A4	66€*
55273	Vitrina Plus gris 6 x DIN A4	79€*
55274	Vitrina Plus gris 9 x DIN A4	97€*
55275	Vitrina Plus corcho 4 x DIN A4	64€*
55276	Vitrina Plus corcho 6 x DIN A4	76€*
55277	Vitrina Plus corcho 9 x DIN A4	93€*
55278	Vitrina Plus corcho 9 x DIN A4	66€*
55279	Vitrina Plus blanca 6 x DIN A4	79€*
55280	Vitrina Plus blanca 9 x DIN A4	97€*

* Precio unitario sin I.V.A.



ESENCIAL

Vitrina interior Class

Perfiles muy elegantes en aluminio anodizado natural

Fondo lacado blanco magnético. Puerta en acrílico de alta transparencia. Cerradura frontal (se incluyen 2 llaves). Espesor total: 24 mm. Espesor útil: 11 mm. Se suministra con kit de montaje.

[+ infos en doublet.com/1xb6](http://+infosendoublet.com/1xb6)

Ref.	Artículo	Unidad
56782	Vitrina Class 1 x DIN A4	23€*
55281	Vitrina Class 2 x DIN A4	36€*
55282	Vitrina Class 4 x DIN A4	54€*
55283	Vitrina Class 6 x DIN A4	68€*

* Precio unitario sin I.V.A.

ESENCIAL

Vitrina de interior Extra Fina

Diseño delgado y discreto. Vitrina fina de 2 cm de espesor total (1,2 cm de espesor útil). Marco en aluminio anodizado natural y fondo magnético lacado blanco. Puerta en plexiglass de alta resistencia. Fijación a la pared en 4 puntos. Cerradura con 2 llaves incluidas.

Disponible en 3 dimensiones: 2, 4 y 6 hojas DIN A4

[+ infos en doublet.com/1vb3](http://+infosendoublet.com/1vb3)

Ref.	Artículo	Unidad
54582	Vitrina Extra Fina 34 x 47 cm (2 x DIN A4)	67€*
54583	Vitrina Extra Fina 47 x 64 cm (4 x DIN A4)	85€*
54584	Vitrina Extra Fina 64 x 68 cm (6 x DIN A4)	115€*

* Precio unitario sin I.V.A.



Vitrinas para interior y exterior

Vitrina Master marco color
a partir de
93€
SIN I.V.A



PRO

Vitrina Master marco color

Superficie lacada blanca magnética válida para rotuladores de borrado en seco y para fijar imanes. Perfiles de aluminio lacado azul o gris con cantoneras de alta resistencia de color gris claro. Vitrina para interior con cerradura frontal (se incluyen 2 llaves). Vidrio templado de 4 mm, espesor útil de 18 mm. Incluye kit de montaje. Otros colores disponibles a partir de 10 unidades: consúltenos.

[+ infos en doublet.com/1xaw](http://www.doublet.com/1xaw)

Ref.	Artículo	Unidad
55288	Vitrina Master perfil azul 4 x DIN A4	93€*
55289	Vitrina Master perfil azul 9 x DIN A4	153€*
55290	Vitrina Master perfil azul 12 x DIN A4	204€*
55291	Vitrina Master perfil gris 4 x DIN A4	93€*
55292	Vitrina Master perfil gris 9 x DIN A4	153€*
55293	Vitrina Master perfil gris 12 x DIN A4	204€*

* Precio unitario sin I.V.A.

Exposición



PRO

Vitrina Master de exterior

Superficie lacada blanca magnética válida para rotuladores de borrado en seco y para fijar imanes. Perfiles de aluminio anodizado con cantoneras de alta resistencia

de color gris claro. Vitrina especialmente preparada para exterior con sistema de ventilación natural y con cerradura frontal (se incluyen 2 llaves). Vidrio templado de 4 mm de excelente visibilidad y seguridad, espesor útil de 18 mm. Incluye kit de montaje.

[+ infos en doublet.com/1xaw](http://www.doublet.com/1xaw)

Ref.	Artículo	Unidad
55294	Vitrina Master exterior 6 x DIN A4	104€*
55295	Vitrina Master exterior 9 x DIN A4	149€*
55296	Vitrina Master exterior 12 x DIN A4	186€*

* Precio unitario sin I.V.A.



PRO

Vitrina interior Exhibit puertas correderas

Fondo de corcho para fijar toda clase de documentos con agujas o chinchetas. Perfilería en aluminio anodizado y cristales correderos de vidrio templado de 4 mm. Cerradura frontal y 2 llaves suministradas. Espesor útil de 55 mm. Incluye kit de montaje.

Vitrina Exhibit 12 x DIN A4: externa 926 x 967mm, interna 890 x 931mm
Vitrina Exhibit 15 x DIN A4: externa 967 x 1.146mm, interna 931 x 1110mm
Vitrina Exhibit 21 x DIN A4: externa 967 x 1.586mm, interna 931 x 1550mm

[+ infos en doublet.com/1xac](http://www.doublet.com/1xac)

Ref.	Artículo	Unidad
55297	Vitrina Exhibit 12 x DIN A4	229€*
55298	Vitrina Exhibit 15 x DIN A4	272€*
55299	Vitrina Exhibit 21 x DIN A4	339€*

* Precio unitario sin I.V.A.



Vitrina antivandalismo

PRO

Vitrina Antivandalismo

Vitrina antivandalismo con puerta en Plexiglass® transparente y rejilla de protección.

Marco en aluminio anodizado estanco en los 4 lados (no se utiliza PVC). Fondo en chapa lacada, zincada e imantada de color blanco. Una a dos cerraduras según la medida integradas en el perfil. Fijación mural. Espesor total: 3,5 cm. Espesor útil: 1,4 cm. Disponible en 4 medidas: 4, 6, 9 y 12 hojas DIN A4.

+ [infos en doublet.com/1uyg](http://infos.doublet.com/1uyg)

Ref.	Artículo	Unidad
55284	Vitrina Antivandalismo 53 x 70,3 cm (4 x DIN A4)	249€
55285	Vitrina Antivandalismo 74 x 70,3 cm (6 x DIN A4)	319€
55286	Vitrina Antivandalismo 74 x 100 cm (9 x DIN A4)	429€
55287	Vitrina Antivandalismo 95 x 100 cm (12 x DIN A4)	505€

* Precio unitario sin I.V.A.



PRO

Vitrina exterior Zafir

COLORES DISPONIBLES



Vitrina robusta que ofrece una excelente relación calidad-precio. Vitrina para exterior con estructura de aluminio anodizado natural o lacado (rojo, arena y azul). Fondo de chapa metálica imantada blanca.

No deja entrar el agua. Puertas abatibles en vidrio o Plexiglass según la medida. Cerradura de seguridad (incluye 2 llaves).

Espesor total: 4,5 cm. Espesor útil: 3,8 cm. Medidas 4, 6, 9 y 12 x DIN A4 apertura con bisagras, medidas 18, 21 y 27 x DIN A4 apertura con barras laterales.

+ [infos en doublet.com/1vb8](http://infos.doublet.com/1vb8)

Artículo	Rojo	Arena	Azul	Alu natural	Unidad
Vitrina 4 x DIN A4	54603	54601	54602	54600	249€
Vitrina 6 x DIN A4	54607	54605	54606	54604	269€
Vitrina 9 x DIN A4	54610	54608	54609	54569	309€
Vitrina 12 x DIN A4	54614	54612	54616	54611	349€
Vitrina 18 x DIN A4	54626	54624	54625	54623	575€
Vitrina 21 x DIN A4	54626	54624	54625	54623	679€
Vitrina 27 x DIN A4	54633	54631	54632	54566	825€

* Precio unitario sin I.V.A.

Opción iluminación y opción empotrable: consúltenos.

PRO

Vitrina Exterior Zafir con pies

COLORES DISPONIBLES



Vitrina robusta que ofrece una excelente relación calidad-precio.

Vitrina para exterior con estructura de aluminio anodizado natural o lacado (rojo, arena y azul). Fondo de chapa metálica imantada blanca. No deja entrar el agua.

Puertas abatibles en vidrio o Plexiglass según la medida. Cerradura de seguridad (incluye 2 llaves). Postes con pies que incluyen pletinas de fijación perforadas.

Espesor total: 4,5 cm. Espesor útil: 3,8 cm.

Altura total 200 cm, diámetro del poste 6,2 cm.

Medidas útiles 18 x A4 (897 x 1266 mm), 21 x A4 (897 x 1470 mm) y 27 x A4 (897 x 1896 mm).

+ [infos en doublet.com/1uy1](http://infos.doublet.com/1uy1)

Artículo	Alu natural	Rojo	Arena	Azul	Unidad
Vitrina 18 x DIN A4	54618	54621	54619	54620	875€
Vitrina 21 x DIN A4	54627	54630	54628	54629	1019€
Vitrina 27 x DIN A4	54642	54645	54643	54644	1239€

* Precio unitario sin I.V.A.

Exponga tanto de día como de noche

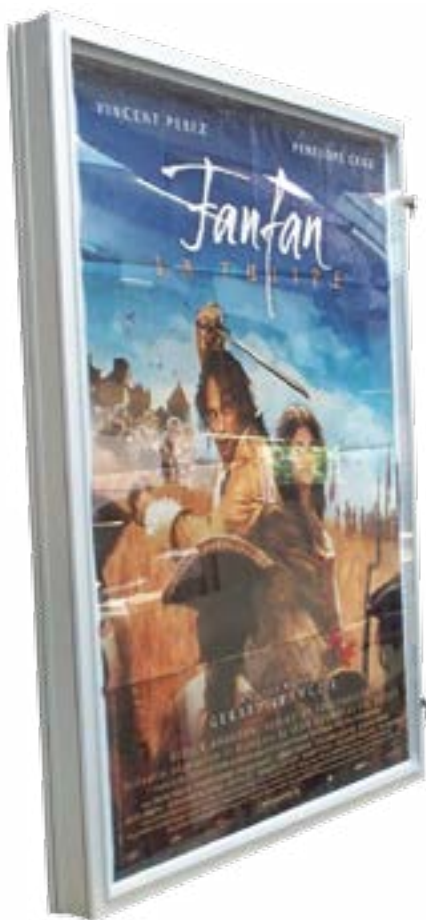

Colores disponibles



Vitrina mural de exterior a partir de

999€

SIN I.V.A

EXPERT

Vitrina mural de exterior

- ▲ Uso : exterior
- ▲ Número de hojas A4 : 30 A4
- ▲ Altura total : 167,6 cm
- ▲ Ancho total : 120 cm

Vitrina mural, luminosa o no, resistente a la intemperie (que no deja entrar el agua).

Estructura en aluminio natural o lacado con fondo de chapa lacado a una cara (electrozincado en el modelo no luminoso y difuminado en el modelo luminoso). Puerta en metacrilato de alta resistencia. Estructura de alta resistencia con bisagras en latón, puerta abatible que se puede bloquear para facilitar el cambio del póster. Incorpora dos cerraduras de seguridad situadas en la periferia de aluminio. La puerta se puede desmontar y se puede cambiar el vidrio en caso de rotura.

Espesor : 12 cm. Superficie de exposición : 160 x 120 cm.

Medidas totales : 167,6 x 127,6 cm.

Fijaciones no suministradas.

+ [infos en doublet.com/1v3v](http://infos.doublet.com/1v3v)

Artículo	Alu natural	Unidad	Alu lacado	Unidad
Vitrina mural no luminosa	56327	999€*	56328	1219€*
Vitrina mural luminosa	56329	1219€*	56330	1310€*

* Precio unitario sin I.V.A.



+ Personalice sus vitrinas

Podemos imprimir carteles y pósters en diferentes calidades de papel y en diferentes medidas.

Solicitenos un presupuesto

902 153 935



Modelo presentado : una cara

EXPERT

Vitrina de aluminio con pie

- ▲ Uso : exterior
- ▲ Número de hojas A4 : 30 A4
- ▲ Altura total : 160 cm
- ▲ Ancho total : 120 cm

Colores disponibles



Una vitrina de exterior robusta y estética que permite exponer a una o a dos caras con o sin iluminación.

Estructura en aluminio natural o lacado con fondo de chapa lacado a una cara (electrozincado en el modelo no luminoso y difuminado en el modelo luminoso). Puerta en metacrilato de alta resistencia. Estructura de alta resistencia con bisagras en latón, puerta abatible que se puede bloquear para facilitar el cambio del póster. Incorpora dos cerraduras de seguridad situadas en la periferia de aluminio. La puerta se puede desmontar y se puede cambiar el vidrio en caso de rotura. Espesor total : 13 cm (una cara) o 15 cm (doble cara).

Superficie de exposición : 160 x 120 cm.

Medidas totales : 168,4 x 128,4 cm.

Vitrina suministrada con un pie pletina para facilitar la instalación.

+ [infos en doublet.com/1v40](http://infos.doublet.com/1v40)

Artículo	Alu natural	Unidad	Alu lacado	Unidad
Vitrina de aluminio sin luz una cara	56331	1749€*	56335	1959€*
Vitrina de aluminio con luz una cara	56332	2059€*	56336	2269€*
Vitrina de aluminio sin luz doble cara	56333	1959€*	56337	2329€*
Vitrina de aluminio con luz doble cara	56334	2369€*	56338	2739€*

* Precio unitario sin I.V.A.

Mamparas



Mampara Modul
a partir de
229€
SIN I.V.A.

PRO

Mampara Modul

Nueva gama de módulos rectos con pies para organizar los distintos espacios de trabajo, a la vez que permite la organización y visualización de las tareas a realizar. Tableros de presentación tapizados con moqueta de color gris o azul. Peso total: 10 kg.

Altura total con pies: 1.950 mm. Ancho tota con pies: 1.200 mm.

Medidas tablero: 1.160 x 1.400mm.

Opcionalmente existe una pieza para unir las mamparas.

[+ infos en doublet.com/1x9s](http://doublet.com/1x9s)

Ref.	Artículo	Unidad
52679	Mampara Modul Gris	229€*
52681	Mampara Modul Azul	
53461	Pieza de unión mamparas Modul	21€*

* Precio unitario sin I.V.A.



Mampara tapizada
a partir de
169€
SIN I.V.A.

Amplia gama de colores



PRO

Mampara tapizada

Mamparas modulares muy ligeras, construidas con un núcleo central en nido de abeja, enmarcadas con perfil de aluminio, cantoneras de color gris y tapizado textil por ambos lados, para separaciones y exposiciones. Pueden montarse en el soporte, indistintamente de manera vertical u horizontal.

Mampara: medidas: 1.200 x 1.500 mm. Grosor : 35 mm. Peso: 7,5kg. Marco de aluminio anodizado. Tapizado textil. Disponible en 6 colores: negro, azul, burdeos, gris, verde y ocre.

Soporte: alto 1.900 mm. Grosor: 50 x 50 mm. Base : 300 mm.

Soporte de aluminio anodizado. Base negra.

[+ infos en doublet.com/1xa2](http://doublet.com/1xa2)

Ref.	Artículo	Unidad
1174	Mampara Tapizada 1200 x 1500 mm	169€*
1178	Soporte 1900 mm (unidad)	99€*

* Precio unitario sin I.V.A.



Mampara móvil, modular y personalizable

Exposición



Mampara
4DX

a partir de

229€

SIN I.V.A.



ESCANEE EL PRODUCTO
Detalles de la aplicación en p.01



Mampara 4DX

Rápido y fácil de instalar, el sistema de mamparas 4DX permite crear espacios lineales y paredes con extrema rapidez (4 metros por minuto). Los paneles personalizados se cambian con facilidad.

El sistema 4DX incluye : un panel, un par de postes, un par de pies con ruedas o patines (opcionales). Se pueden configurar de diferentes maneras : en ángulo o en línea recta. Los paneles se conectan entre ellos gracias a conectores con 4 salidas 90° fijados a los pies. Paneles en PVC blanco expandido de 3 mm de grosor (clasificación ante el fuego M1). Marco y estructura en acero termolacado gris.

Ancho 100 cm, altura total 200 cm, profundidad 49 cm, peso 20 kg.

Paneles suministrados en blanco sin impresión. Personalización bajo presupuesto.

Medida personalización: 93,5 x 189 cm.

Mampara inicial: 2 postes, 2 pies con ruedas y 1 panel.

Mampara siguiente: 1 poste, 1 pie con ruedas y 1 panel.

+ [infos en doublet.com/1v1x](http://infos.doublet.com/1v1x)



Ref.	Artículo	Unidad	Para 10	Para 20
55975	Mampara completa inicial con ruedas	269€*	245€*	229€*
55976	Mampara siguiente con ruedas	215€*	195€*	189€*
55977	Lote de 4 patines	19€*	18€*	17€*

* Precio unitario sin I.V.A.

Exponga su creatividad

Le proponemos una amplia gama de soportes de comunicación y de rejillas para conseguir que su exposición sea un éxito total.



Panel Rejilla Labelexpo a partir de

65€

SIN I.V.A



Panel Rejilla Labelexpo

- ▲ Altura total : 200 cm
- ▲ Ancho total : 100 cm
- ▲ Malla : 20 x 5 cm

Robusto y estético, el panel rejilla Labelexpo ha sido especialmente estudiado para espacios de exposiciones.

Rejilla en acero pintado de color negro. Lotes de 2 unidades (precio unitario).

Suministrado con un conector por panel.

Opciones: Pies (vendidos por pares: 4 x «L»).

[+ infos en doublet.com/1uua](http://+infosendoublet.com/1uua)

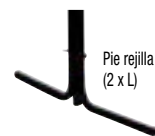

Ref.	Artículo	Unidad	Para 12	Para 22
53462	Panel Rejilla Labelexpo	79€*	69€*	65€*
53463	Par de pies Rejilla Labelexpo	22€*	19€*	18€*
53464	Conector Rejilla suplementario	5€*	4€*	3€*

* Precio unitario sin I.V.A.

Rejillas de exposición



EXPERT

Paneles y rejillas Modulexpo

- ▲ Altura total : 200 cm
- ▲ Ancho total : 120 cm, 150 cm
- ▲ Malla : 10 x 5 cm y 5 x 5 cm

Rejillas en acero termolacado de color negro, disponibles en 2 medidas : 150 x 150 cm (malla 5 x 5 cm) o 120 x 180 cm (malla 10 x 5 cm).

Panel en madera contrachapada bruta de 150 x 150 cm o afieltrado (8 colores).

Poste y base (30 x 30 cm) pintados en color negro.

[+ infos en doublet.com/1uob](http://infos.doublet.com/1uob)

Ref.	Artículo	Unidad
1895	Panel de exposición 150 x 150 cm contrachapado bruto	145€*
1894	Panel de exposición 150 x 150 cm afieltrado	219€*
36146	Rejilla de exposición 120 x 180 cm	149€*
36145	Rejilla de exposición 150 x 150 cm	179€*
2263	Poste y pletina de color negro	99€*
36816	Lote de 50 ganchos negros	52€*

* Precio unitario sin I.V.A.

Colores del fieltro

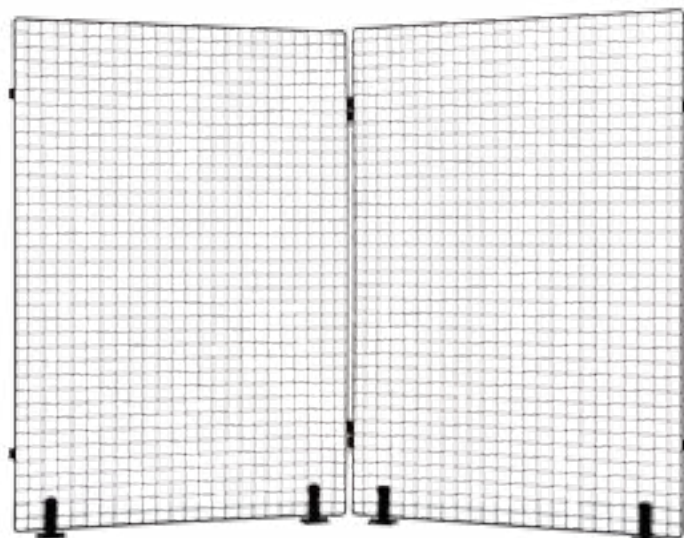

PRO

Rejilla EasyExpo

- ▲ Altura total : 180 cm
- ▲ Ancho total : 120 cm
- ▲ Malla : 5 x 5 cm

Un sistema sencillo para montar una exposición rápidamente

Rejillas termolacadas de color negro. Rejillas articuladas entre ellas con bisagras de unión. Incluye pies pletina.

[+ infos en doublet.com/1u7x](http://infos.doublet.com/1u7x)

Rejilla EasyExpo Ref. 36147 195€*

* Precio unitario sin I.V.A.



Rejilla
EasyExpo
a partir de

195€

SIN I.V.A

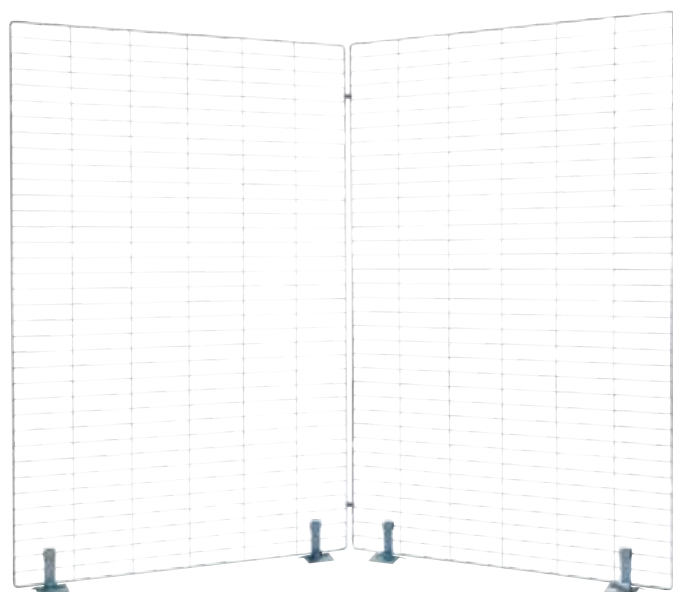

ESENCIAL

Rejilla EasyEco

- ▲ Altura total : 180 cm
- ▲ Ancho total : 120 cm
- ▲ Malla : 20 x 5 cm

Rejilla móvil con varilla 200 x 50 x 5 mm. Marco varilla 10 mm.

Medidas: 1,80 x 1,20 m. Acabado zincado.

Rejillas articuladas entre ellas con bisagras de unión (suministradas).

Robustas y móviles, las rejillas se montan en un instante.

[+ infos en doublet.com/1u8h](http://infos.doublet.com/1u8h)

Rejilla EasyEco Ref. 50148 135€*

* Precio unitario sin I.V.A.



Rejilla
EasyEco
a partir de

135€

SIN I.V.A



Ideales para separar espacios exponiendo información

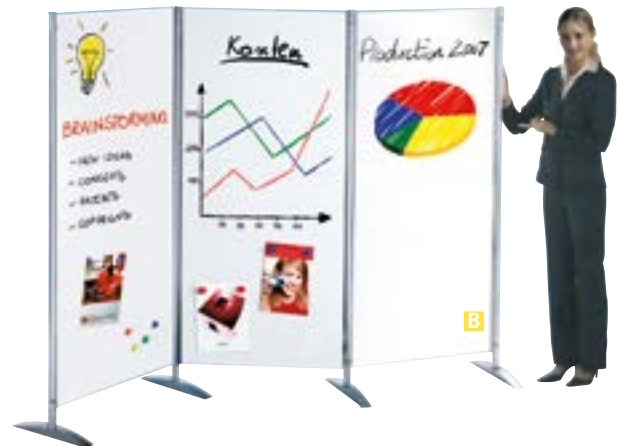

EXPERT

Paneles separadores Office

1. Elemento de acero perforado: superficie magnética que permite fijar accesorios (estanterías, expositores, etc.).
2. Elemento pizarra blanca: permite realizar presentaciones en las 2 caras con rotuladores de borrado en seco, su superficie también es magnética.
3. Elemento acrílico: permite separar espacios de forma elegante con una superficie transparente «ácida».
4. Elemento de madera tapizada gris: separa de forma eficaz absorbiendo el ruido. Los elementos se pueden poner en forma lineal o con ángulos (45°, 90° o 135°). Medidas 1.750 mm de altura x 800 mm de ancho.

+ [infos en doublet.com/27ca](http://infos.doublet.com/27ca)

Ref.	Artículo	Unidad
54336	A Elemento Office acero: 1 panel de acero + 1 poste	295€*
54337	B Elemento Office pizarra blanca: 1 panel blanco + 1 poste	343€*
54331	C Elemento Office acrílico: 1 panel acrílico + 1 poste	415€*
54338	D Elemento Office madera tapizada: 1 panel madera + 1 poste	455€*
54332	E Poste final Office	119€*
53874	F Set de 2 expositores metálicos DIN A4	18€*
53873	G Set de 2 expositores metálicos 1/3 DIN A4	17€*
54333	H Estantería inclinada 750 x 310 mm	47€*
54334	I Estantería recta con soportes laterales 750 x 300 mm	47€*
53880	J Pósters DIN A2	44€*
53872	K Portaposter DIN A1 594x840 mm	59€*
54335	L Kit pizarra (fijaciones + bandeja)	27€*
54341	M Ruedas para poste Office (4 ruedas con bloqueo)	24€*

* Precio unitario sin I.V.A.





Gestión de filas

Delimite sus espacios

Doublet le propone una gama moderna, flexible e innovadora de sistemas de control de accesos. Le ofrecemos la más amplia gama del mercado, la mejor calidad y el plazo de entrega más rápido. Nuestra experiencia e implicación en los proyectos de nuestros clientes nos han permitido elaborar una amplia gama de soluciones que permiten satisfacer los más altos niveles de calidad exigidos.

Postes separadores con cinta

Comuniqué con una lona impresa



ESCANEE EL PRODUCTO
Detalles de la aplicación en p.01

EXPERT

Rollersigns

Innovador sistema que permite transformar los espacios de gestión de filas en espacios de alto impacto visual para sus campañas publicitarias, su imagen corporativa y promociones.

Permite a la vez delimitar espacios para establecer áreas especiales: zonas para fumadores, zonas VIP, etc.

Sistema rolling negro de 1,5 m de largo de alta calidad y durabilidad con banderola publicitaria. La lona se puede sustituir con facilidad mediante un práctico sistema de sujeción que viene incorporado en el mecanismo. Se adapta a todos nuestros postes.

[+ infos en doublet.com/1uzf](http://+infos.enedoublet.com/1uzf)

Ref.	Artículo	Unidad
55428	Sistema Rollersign (2 cabezales + barras sin pancarta personalizada)	119€*
57925	Pancarta PVC 1 cara 1.455 x 1.000 mm + kit fijación	105€*
55430	Pancarta PVC microperforado 1 cara 1.455 x 1.000 mm + kit fijación	159€*
55653	Pancarta PVC doble cara 1.455 x 1.000 mm + kit fijación	159€*

* Precio unitario sin I.V.A.

*. Estos precios se entienden con los ficheros facilitados por el cliente listos para impresión.



PROFESIONAL 

LA ELECCIÓN

Ecobarrier Plus
a partir de

79€

SIN I.V.A

Entrega inmediata



“ Disponibles
en alquiler
Postes Ecobarrier en acero
inoxidable para alquiler...
Solicite información ! ”



Gestión de filas

► PRO

Ecobarrier Plus

▲ Altura 95 cm

▲ Cinta de 200 cm o 300 cm con sistema de freno

Sistema eficaz, práctico y económico para delimitar espacios.

Poste de acero inoxidable o negro con cinta retráctil negra, roja y azul de 2 m o de 3 m (extensión recomendada 1,80 m y 2,80 m) y enganches 3 vías. La cinta incorpora un sistema de frenado para la seguridad de los usuarios. Otros colores de cinta: consúltenos. Altura 95 cm. Base diámetro 36 cm. Peso poste montado: 9 kg.

El Ecobarrier se suministra en kit de montaje rápido y en lotes de 2 unidades (precio unitario).

+ [infos en doublet.com/1yk6](http://infos.indoublet.com/1yk6)

Acabados disponibles



Artículo	Cinta roja	Cinta azul	Cinta negra	Unidad
Ecobarrier Plus Negro cinta 2 m	55212	55213	52999	79€*
Ecobarrier Plus Inox cinta 2 m	55210	55211	53000	99€*
Ecobarrier Plus Negro cinta 3 m	54097	54096	54095	89€*
Ecobarrier Plus Inox cinta 3 m	54100	54098	54099	109€*
Porta documento DIN A4 Universal negro - Ref. 53008				39€*

* Precio unitario sin I.V.A.



ESCANEE EL PRODUCTO
Detalles de la aplicación en p.01

Postes con cinta retráctil



El poste más manejable

Tensaruedas
a partir de

169€

SIN I.V.A

EXPERT

Tensaruedas

Además de ofrecer las ventajas del poste con cinta retráctil de 2,3 m dispone de un práctico sistema patentado de ruedas para facilitar su desplazamiento y almacenaje.

+ [infos en doublet.com/1x7f](https://www.doublet.com/1x7f)

Ref.	Artículo	Unidad
50085	Tensaruedas negro	
50086	Tensaruedas gris	
50087	Tensaruedas azul	169€
50088	Tensaruedas rojo	
50089	Tensaruedas cromado	199€
50090	Tensaruedas dorado	
50091	Tensaruedas inoxidable	214€

* Precio unitario sin I.V.A.

El mini poste para exposiciones

EXPERT

Display Barrier Smart

▲ Altura 50 cm

▲ Cinta de 300 cm con sistema de freno

Elegante poste ideal para concesionarios, museos, galerías de arte y salas de exposición.

Permite delimitar de forma efectiva y discreta con un poste más pequeño. Altura: 50 cm, cinta 3 metros, diámetro de la base 32 cm, peso 7 kg. Cinta disponible en varios colores.

+ [infos en doublet.com/1xgg](https://www.doublet.com/1xgg)

Ref.	Artículo	Unidad
50070	Display Barrier Smart inoxidable	119€
50069	Display Barrier Smart dorado	129€

* Precio unitario sin I.V.A.



EXPERT

Poste Doble Línea

▲ Altura 95 cm

▲ Cintas de 300 cm con sistema de freno

Características técnicas comunes a los postes con cinta retráctil. Este modelo permite un guiado aún más visible gracias a su cinta adicional a media altura del poste. Postes y cintas disponibles en varios colores (indicar color en el pedido). Para el modelo Ecobarrier postes disponibles en negro y acero inoxidable, otros colores bajo presupuesto.

+ [infos en doublet.com/1x75](https://www.doublet.com/1x75)

Ref.	Artículo	Unidad
50071	Poste Advance Doble Línea	185€
56386	Poste Ecobarrier Plus Doble Línea negro	139€
56387	Poste Ecobarrier Plus Doble Línea Inox.	149€

* Precio unitario sin I.V.A.



El poste con cinta personalizable



Personalice sus cintas y tapas

con la imagen deseada (logos, textos, ...) para más impacto y para informar.

Personalización posible a partir de una unidad.



EXPERT

Poste con cinta retráctil

- ▲ Altura 95 cm
- ▲ Cinta de 230 cm con sistema de freno

Un sistema innovador y de alta calidad para la gestión de filas.

Los postes vienen equipados con una revolucionaria cinta retráctil con sistema de freno y un enganche 3 vías. El sistema de freno reduce la velocidad de la cinta a la hora de retractilarse y el enganche 3 vías permite la llegada de tres cintas a un sólo poste. Para una mayor seguridad la cinta incorpora un mecanismo de bloqueo del cabezal. Poste robusto, duradero y fácil de utilizar.

Colores de cinta: rojo, azul, negro, gris, verde, negro-rojo, negro-blanco y negro azul (indicar color en pedido).

Gran variedad de colores de postes y cintas disponibles: consútenos.

Características: cinta 2,3 metros, peso 12 kg, altura 95 cm, diámetro de la base 36 cm.

+ [infos en doublet.com/1yco](http://infos.doublet.com/1yco)

Ref.	Artículo	Unidad
50077	Poste negro con cinta retráctil	
50078	Poste gris con cinta retráctil	139€
50079	Poste azul con cinta retráctil	
50080	Poste rojo cinta retráctil	
50081	Poste cromado cinta retráctil	169€
50082	Poste dorado con cinta retráctil	186€
50083	Poste inoxidable brillante con cinta retráctil	169€

* Precio unitario sin I.V.A.

*. Estos precios se entienden con los ficheros facilitados por el cliente listos para impresión.

Colores de postes

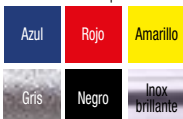

Colores de cintas



Poste con cinta retráctil a partir de

139€

SIN I.V.A

Gestión de filas

Postes con pancartas



**Kit soporte
pancartas Smart**
a partir de

75€

SIN I.V.A

Práctico sistema de pancartas para delimitar espacios



Sistema presentado: 2 postes Smart cabezal cónico
+ 1 kit soporte Smart + 1 pancarta

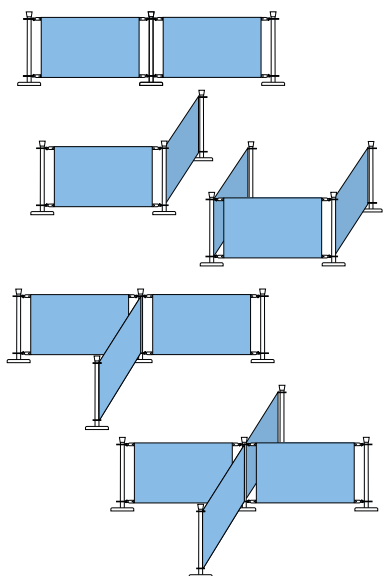

Kit soporte pancartas Smart

Se monta con mucha facilidad, la pancarta se instala en un momento entre los 2 postes.

El kit soporte Smart incluye 2 barras de aluminio de 2 metros (que se pueden ajustar a 1 metro en caso de necesidad) y de diámetro 2,7 cm con mosquetones y dos arandelas de fijación dentro de una bolsa de transporte (postes y pancarta personalizada no incluidas). Postes a elegir en la gama Smart, para uso interior o exterior (en zonas resguardadas del viento). Para el exterior recomendamos ajustar el soporte Smart a 1 metro. Elija su poste en la gama Smart.

[+ info en doublet.com/1usm](http://doublet.com/1usm)

Ref.	Artículo	Unidad
53002	1 barra Smart de 2 metros con ganchos	29€
55934	Kit 2 barras Smart + aros	75€
56037	Pancarta 76 x 92 cm impresión una cara	39€
56038	Pancarta 76 x 92 cm impresión dos caras	59€
53301	Pancarta 76 x 192 cm impresión una cara	63€
53302	Pancarta 76 x 192 cm impresión dos caras	110€

* Precio unitario sin I.V.A.

*. Estos precios se entienden con los ficheros facilitados por el cliente listos para impresión.



**Green
Garden**

EXPERT

Panel Design Square

Postes con paneles personalizados a una o dos caras: publicidad en lugares de gran afluencia de público! Barras fijadas a los postes con pinza de seguridad atornillada de fácil montaje y desmontaje. Medida del poste: 70 x 70 x 6 mm. Medidas de la base: 350 x 350 x 6 mm de grosor.

[+ infos en doublet.com/27ru](http://www.doublet.com/27ru)

Panel Design Square Ref. 58012 **Bajo presupuesto**

Realizamos proyectos a su medida, consúltenos.



NUEVO



EXPERT

Post Design Square

Elegante diseño para diferenciarse.

Poste de acero pintado cuadrado servido con: Base de 350 x 350 x 6 mm de grosor. Poste de 70 x 70 x 6 mm. Peso: 9,5 kg. Colores disponibles para el poste: toda la gama RAL a partir de 10 unidades, consúltenos.

[+ infos en doublet.com/27ra](http://www.doublet.com/27ra)

Post Design Square Ref. 58010 **Bajo presupuesto**

EXPERT

Post Design Square View

Innovador poste de acero con ranura en forma de U pintado.

Se puede servir con una cinta o con dos cintas de 2,8m de largo. Medidas: 70 x 5 mm. Base de 350 x 350 x 6 mm. Peso aproximado: 10,5 kg. Colores disponibles para el poste: toda la gama RAL a partir de 10 unidades, consúltenos.

[+ infos en doublet.com/27rk](http://www.doublet.com/27rk)

Ref.	Artículo	Unidad
58011	Post Design Square View	Bajo presupuesto
58013	Post Design Square View doble línea	

Poste móvil

Desplazamiento y almacenaje optimizado.



Poste Xpress
a partir de
129€
SIN I.V.A

EXPERT

Poste Xpress

Los postes se desplazan y almacenan con extrema facilidad.

Poste con cinta negra con sistema de freno. Base en forma de X patentada que le permitirá desplazar los postes y optimizar el espacio de almacenaje de los postes. La base dispone de 2 ruedas que permiten mover el poste con facilidad cuando está inclinado, también se pueden mover varios postes a la vez (hasta 3 unidades). Largo de cinta : 300 cm. Ancho de cinta : 4,5 cm. Diámetro del poste 63 mm. Peso : 11 kg.

Servido en kit de montaje rápido.

[+ infos en doublet.com/1zvj](http://infos.doublet.com/1zvj)

Ref.	Artículo	Unidad
57658	Poste Xpress acero negro con cinta 3 metros	129€*
57659	Poste Xpress acero inoxidable con cinta 3 metros	149€*

* Precio unitario sin I.V.A.

La combinación perfecta cinta retráctil y pancarta retráctil.

**Barrier
Banner**

a partir de

227€

SIN I.V.A



ESCANEE EL PRODUCTO
Detalles de la aplicación en p.01



Gestión de filas

PRO

Barrier Banner

Poste de acero negro o inoxidable que permite delimitar los espacios con un sistema revolucionario para conseguir un sorprendente impacto visual.

Ideal para campañas publicitarias, exposiciones, realza su imagen corporativa a la vez que gestiona los espacios. El visual se puede extender o recoger con un sistema de muelles dentro del poste. El Poste Barrier Banner incluye: poste, cinta (no personalizada) y pancarta impresa en las dos caras. Su sistema de fijación permite adaptarlo a todos nuestros postes. Altura poste: 95 cm. Peso poste: 10 kilos. Base poste: Ø 36 cm. Pancarta en lona PVC: 150x58,5 cm.

+ [infos en doublet.com/1zw3](http://infos.doublet.com/1zw3)

Ref.	Artículo	Unidad
57648	Barrier Banner acero negro con cinta 3 metros	227€*
57649	Barrier Banner acero inox con cinta 3 metros	247€*

* Precio unitario sin I.V.A.

Postes de señalización



EXPERT

Poste Utility

Ideal para separar zonas de trabajo. La base se puede transportar fácilmente gracias a sus asas y apilar para su almacenaje. Sistema reflectante opcional. Existen 3 modelos que se adaptan a cada situación: con una sola cinta de 3,7 m, con doble cinta de 3,7 m y con cinta ancha de 150 mm y 2 m de largo. Indicar color en el pedido.

[+ infos en doublet.com/1x6v](http://+infos.enedoublet.com/1x6v)

Ref.	Artículo	Unidad
50694	Poste Utility cinta 3,7 m	109€*
50695	Poste Utility doble cinta 3,7 m	139€*
54246	Poste Utility Plus cinta ancha 2 m de largo	149€*
50696	Elemento reflectante	21€*

* Precio unitario sin I.V.A.



Gama de colores :



PRO

Tensabarrier Popular

Una alternativa económica. Postes en PVC con una base de fundición negra piramidal. La cinta 2 vías se puede extender hasta 2 m de largo (distancia recomendada 1,70m).

Se suministran listos para montar, en cajas de dos postes.
 Altura: 92,5 cm. Diámetro de la base: 332 mm. Peso: 9 kg.

[+ infos en doublet.com/1x6b](http://www.doublet.com/1x6b)

Ref.	Artículo	Unidad
50093	Tensabarrier Popular rojo, cinta roja y negra (por pares)	189€*
50094	Tensabarrier Popular blanco, cinta blanca y negra (por pares)	
50095	Tensabarrier Popular amarillo, cinta amarilla y negra (por pares)	
54250	Tensabarrier Popular azul, cinta blanca y negra (por pares)	
54251	Tensabarrier Popular negro, cinta blanca y negra (por pares)	

* Precio unitario sin I.V.A.



PRO

Tensabarrier Outdoor

Un elemento para múltiples usos, resistente a la intemperie, y que utiliza el sistema Tensabarrier para disponer de 3,7 metros de cinta sobre cada poste en PVC. Se suministran en cajas de 2 postes. Altura: 92 cm.

Diámetro de la base: 38 cm.
 Base rellenable. Peso vacío: 3,5 kg. Peso lleno: 9,2kg.

[+ infos en doublet.com/1upf](http://www.doublet.com/1upf)

Ref.	Artículo	Unidad
50097	Tensabarrier Outdoor blanco, cinta blanca y roja (por pares)	164€*
50098	Tensabarrier Outdoor amarillo, cinta amarilla y negra (por pares)	
50096	Tensabarrier Outdoor rojo, cinta blanca y roja (por pares)	

* Precio unitario sin I.V.A.

EXPERT

Poste Transparente

Impacto visual garantizado: poste de metacrilato transparente que permite insertar un artículo o un mensaje publicitario.

Se puede cambiar fácilmente el mensaje para sus acciones promocionales. Amplia gama de colores: indicar color de la cinta en el pedido.

La cinta se puede personalizar: consúltenos.

Mensaje en el interior del poste no incluido (realización bajo presupuesto).
 Medidas del visual: 207 x 750 mm.

[+ infos en doublet.com/1yow](http://www.doublet.com/1yow)

Ref.	Artículo	Unidad
50700	Poste Transparente 2,30 m	99€*
50701	Poste Transparente Max 3,70 m	129€*

* Precio unitario sin I.V.A.



Conos y cintas de señalización



Tensacono
a partir de

69€
SIN I.V.A



PRO

Tensacono

Este cono lleva incorporado una práctica cinta retráctil extensible hasta 3,7 m. Para apilar los conos se puede desmontar el sistema de cinta retráctil. Elementos Tensacono estándar en naranja con cinta de 3,7 m roja y blanca. Otros colores (azul, amarillo y verde) bajo presupuesto: consútenos.

[+ infos en doublet.com/1uq4](http://+infos.doublet.com/1uq4)

Ref.	Artículo	Unidad
50693	Tensacono 3,7 m con cono 75 cm	69€*
52145	Tensacono 3,7 m con cono 100 cm	72€*
50865	Elemento Tensacono naranja 3,7 m	49€*

* Precio unitario sin I.V.A.

Conos de señalización
a partir de

8€
SIN I.V.A

75-100 cm



PRO

Conos de señalización

Conos en PVC o en polietileno (PE) con 1 o 2 bandas blancas fluorescentes. Cono PVC 30 cm, peso 550 gr. Cono PVC 50 cm, peso 1, 3 kg. Cono PE 50 cm, peso 900 gr. Cono PE 75 cm base octogonal negra, peso 5 kg. Cono PE 100 cm base octogonal negra, peso 6,5 kg.

[+ infos en doublet.com/1vwc](http://+infos.doublet.com/1vwc)

Ref.	Artículo	Unidad
1090	Cono PVC 30 cm	8€*
1092	Cono PVC 50 cm	17€*
1093	Cono PE 50 cm	11€*

* Precio unitario sin I.V.A.

Ref.	Artículo	Unidad
50867	Cono PE 75 cm	22€*
50866	Cono PE 100 cm	25€*
56993	Gancho superior blanco (unidad)	4€*

* Precio unitario sin I.V.A.

Cono Spiral
a partir de

25€
SIN I.V.A



ESCANEE EL PRODUCTO
Detalles de la aplicación en p.01



EXPERT

Cono Spiral

Novedoso Cono Spiral : máxima estabilidad, más vistoso y reflectante.

Cono naranja con banda reflectante de 30 cm (tela gris). Base de alta estabilidad de caucho reciclado gris.

Medidas : 750 x 562 x 562 mm. Peso 4,5 kg.

[+ infos en doublet.com/1vw2](http://+infos.doublet.com/1vw2)

Cono Spiral Ref. 56577 25€*

* Precio unitario sin I.V.A.



**Cintacono
9 metros**
a partir de

69€

SIN I.V.A



EXPERT

Cintacono 9 metros

Cintacono es una de las únicas maneras de acondicionar las áreas exteriores, creando un entorno seguro y con alta visibilidad gracias a su cinta retráctil de 9 mts.

Medidas: ancho 145mm, alto 240mm, peso 800gr., diámetro del cono 90mm

Accesorio Baliza luminosa: Luz de seguridad con sistema LED multifuncional.

Con luz permanente o intermitente, incluye un sensor para una activación automática que puede desactivarse. Medidas: 140 x 125 mm. Peso: 100 gr.

Accesorio Portapancarta DIN A4: Está diseñado en exclusiva para el Cintacono. Su diseño funcional, lo convierte un gran complemento para visualizar fácilmente advertencias, mensajes promocionales, etc. Medidas: 213 x 325 mm. Peso 100 gr.

Accesorio Fijación mural magnético: Diseñado para conectar el cintacono en cualquier superficie magnética, sin necesidad de poste. Medidas: 125 x 165 x 125 mm. Peso 100 gr.

Accesorio Fijación mural: Medidas: 80 x 100 mm. Peso: 40 gr.

[+ infos en doublet.com/1x4d](http://www.doublet.com/1x4d)

Ref.	Artículo	Unidad
56043	Cintacono 9 metros	69€*
56462	Cintacono sin cinta (sólo carcasa receptora)	39€*
56044	SopORTE Cintacono magnético	42€*
56045	Fijación Cintacono mural magnética	15€*
56459	Fijación Cintacono mural	8,50€*
56460	Portapancarta Cintacono DIN A4	39€*
56461	Baliza luminosa cintacono (pilas no incluidas)	49€*
57263	SopORTE Cintacono mural	29€*

* Precio unitario sin I.V.A.



Elementos murales y accesorios

Ideal para cerrar zonas de forma rápida ...



EXPERT

Elementos murales

▲ Cinta de 200 a 770 cm

El elemento mural es un medio rápido y seguro para aislar zonas cuyo paso puede alcanzar hasta 7,7 metros.

El elemento mural va fijado contra la pared y se entrega con una fijación mural de cinta (incluida) que se coloca en la pared opuesta. Existen medidas diferentes según la zona a delimitar.

Disponemos de diferentes métodos de fijación: fijación magnética, fijación a vidrio, fijación semi permanente, etc... Bajo presupuesto.

Las cintas están disponibles en numerosos colores (indicar el color de la cinta en el pedido).

+ [infos en doublet.com/1yp6](http://infos.doublet.com/1yp6)

Ref.	Artículo	Unidad
54243	Elemento mural Ecobarrier Plus 2m negro	49€*
54244	Elemento mural Ecobarrier Plus 3m negro	59€*
57890	Elemento mural Ecobarrier Plus 2m Inox. brillante	65€*
57891	Elemento mural Ecobarrier Plus 3m Inox. brillante	75€*
50099	Elemento mural Evolution 2,3m negro	79€*
50100	Elemento mural Evolution 2,3m cromado	87€*
50101	Elemento mural Evolution 2,3m dorado	98€*
50102	Elemento mural Evolution 2,3m acero inox.	85€*
50105	Elemento mural Advance 4,6m negro	139€*
56925	Elemento mural Advance 4,6m acero inox.	219€*
50107	Elemento mural Advance 7,7m negro	
50109	Elemento mural Advance 7,7m acero inox.	

* Precio unitario sin I.V.A.



+ personalización

Personalización de cintas y tapas

Consúltanos!

Personalización cinta

Doublet le propone en exclusividad la personalización de las cintas: mensaje, logo, marca, publicidad, etc.

El precio de la personalización se deberá de añadir al del poste con cinta o elemento mural. También se pueden personalizar las tapas de las cintas: consúltanos. Suministrar el diseño deseado en formatos EPS, CDR, AI o FH (en el caso de no recibir ficheros vectorizados se cobrará el tratamiento informático y/o retoque fotográfico). La personalización de cinta se puede realizar en colores planos o en cuatricomía, por favor indicar si desea la personalización en una cara o en las dos caras de la cinta.

+ [infos en doublet.com/1ybu](http://infos.doublet.com/1ybu)

Personalización cinta Ref. 52794 Bajo presupuesto

Cintas de recambio y porta pancartas



Cintas de recambio Evolution

Se pueden suministrar unidades sueltas de cintas de recambio. Fáciles y rápidas de cambiar. Disponemos de una amplia gama de colores.

[+ infos en doublet.com/1x43](http://www.doublet.com/1x43)

Ref.	Artículo	Unidad
50114	Cinta Evolution 4 vías 2,3 m	57€*
50115	Cinta Evolution 2 vías 2,3 m	55€*
51221	Cinta Evolution 4 vías 3,7 m	69€*
29246	Cinta Popular 2 m	39,90€*

* Precio unitario sin I.V.A.

Cabezal de recambio y fijación mural

Accesorios para las cintas retráctiles.

[+ infos en doublet.com/1xgv](http://www.doublet.com/1xgv)

Ref.	Artículo	Unidad
50113	Cabezal de recambio Advance	9,50€*
29257	Fijación mural Advance	
53902	Cabezal de recambio Ecobarrier	6,90€*
53839	Fijación mural Ecobarrier	4€*

* Precio unitario sin I.V.A.

Cintas de recambio Ecobarrier Plus

Recambios de cintas Ecobarrier de 2 m y 3 m en 3 colores (negro, azul y rojo). Cinta con conectores 4 vías.

[+ infos en doublet.com/1x3t](http://www.doublet.com/1x3t)

Ref.	Artículo	Unidad
53001	Cinta Ecobarrier Plus 4 vías 2 m - negro	
53371	Cinta Ecobarrier Plus 4 vías 2 m - azul	29€*
53372	Cinta Ecobarrier Plus 4 vías 2 m - rojo	
54091	Cinta Ecobarrier Plus 4 vías 3 m - negro	
54092	Cinta Ecobarrier Plus 4 vías 3 m - azul	39€*
54093	Cinta Ecobarrier Plus 4 vías 3 m - rojo	

* Precio unitario sin I.V.A.

Práctica gama de porta pancartas y expositores acoplables a los postes con cinta retráctil



Porta pancarta estándar

Porta pancarta con marco

PRO

Porta pancartas y expositores de folletos

Fijación fácil sobre el poste. Para mensajes de varios formatos de una o dos caras. Los porta pancartas se pueden combinar

con prácticos expositores de folletos. Acabado estándar o con marco reforzado. Metacrilato de alta resistencia.

[+ infos en doublet.com/1x3j](http://www.doublet.com/1x3j)

ESCANEE EL PRODUCTO
Detalles de la aplicación en p.01

Artículo	Negro	Unidad	Cromado	Unidad
Porta pancarta DIN A4 vertical con marco ancho	51106	79€*	54259	109€*
Porta pancarta DIN A4 horizontal con marco ancho	51107	95€*	54262	Bajo presupuesto
Porta pancarta DIN A3 vertical con marco ancho	51108	97€*	54265	Bajo presupuesto
Porta pancarta DIN A3 horizontal con marco ancho	51109	115€*	54268	Bajo presupuesto
Porta pancarta DIN A4 vertical marco fino	29281	55€*	54258	85€*
Porta documento DIN A4 vertical Universal Ecobarrier	53008	39€*		
Porta pancarta DIN A4 horizontal marco fino	51084	55€*	54261	85€*
Porta pancarta DIN A3 vertical marco fino	51085	69€*	54264	89€*
Porta pancarta DIN A3 horizontal marco fino	51086	79€*	54267	105€*

* Precio unitario sin I.V.A.



Porta documento Universal Ecobarrier

PRO

Cuerdas con mosquetones

Mosquetones cromados o dorados. Cuerda trenzada de diámetro 25 mm disponible en varios colores: consúltenos.

[+ infos en doublet.com/1yo7](http://+infos.doublet.com/1yo7)



PRO 

Soporte mural

Soporte en acero de 5 x 3 cm disponible en dos versiones (cromado y dorado).

Anilla de 2 cm de diámetro.

Se suministra con tornillería.

[+ infos en doublet.com/1unw](http://+infos.doublet.com/1unw)

Acabados disponibles



Réf.	Désignation	Par 1
1785	Enganche mural cromado	9€
1786	Enganche mural latón	



PRO

Mosquetones para cuerdas

Mosquetones cromados o dorados. Cuerda trenzada de diámetro 25 mm disponible en varios colores: consúltenos.

[+ infos en doublet.com/1yoh](http://+infos.doublet.com/1yoh)



Ref.	Artículo	Unidad	Ref.	Artículo	Unidad
53689	Cuerda de 1,5 m con mosquetones cromados montados	35€*	54225	Mosquetón Smart cromado	9€*
56402	Cuerda de 1,5 m con mosquetones dorados montados	37€*	54226	Mosquetón Smart dorado	11€*
52653	Metro lineal de cuerda 25 mm	7,90€*	* Precio unitario sin I.V.A.		
56403	Cuerda a su medida	Bajo presupuesto			

* Precio unitario sin I.V.A.



PRO

Carro para 12 postes

▲ Carga máxima de peso : 200 kg

Este carro está especialmente estudiado para transportar y almacenar con toda seguridad 12 postes. Equipado con 2 ruedas pivotantes con freno y 2 ruedas fijas. Peso máximo de carga 200 kg.

Medidas: 160 x 130 x 76 cm (alto x largo x ancho).

[+ infos en doublet.com/1ucd](http://+infos.doublet.com/1ucd)

Carro para 12 postes Ref. 53442 **395€***

* Precio unitario sin I.V.A.



NUEVO

ESENCIAL

Cuerdas de terciopelo

Las cuerdas de terciopelo esencial miden 1,60 metros y 3,20 cm de diámetro. Disponibles en dos colores: negro con mosquetón cromado y rojo con mosquetón dorado. Se adaptan a todo tipo de postes con cuerda. Material: poliéster.

[+ infos en doublet.com/20rm](http://+infos.doublet.com/20rm)

Ref.	Artículo	Unidad
57951	Cuerda terciopelo negro mosquetón cromado	39€*
57952	Cuerda terciopelo rojo mosquetón dorado	

* Precio unitario sin I.V.A.

Postes Smart

Con la gama Smart, delimite la zona de espera a su medida !

PRO

Postes Smart

- ▲ Uso : interior
- ▲ Número de fijaciones : 8
- ▲ Tipo de fijación : Cuerda, Cinta

Con sus siete cabezales diferentes, el poste Smart permite delimitar a su medida las zonas de espera.

Poste de 5 cm de diámetro con base lastrada de 32 cm de diámetro, disponible en dos acabados: inox. brillante o inox. latonado (dorado). Disponibles con siete cabezales diferentes :

- Cabezal plano: altura total 86 cm, peso 6,7 kg.
- Cabezal cónico: altura total 92 cm, peso 6,8 kg.
- Cabezal redondo: altura total 92 cm, peso 6,8 kg.
- Cabezal cinta negra: altura total 95 cm, peso 7 kg, cinta de 200 cm.
- Cabezal cinta azul: altura total 95 cm, peso 7 kg, cinta de 200 cm.
- Cabezal cinta roja: altura total 95 cm, peso 7 kg, cinta de 200 cm.
- Porta documentos DIN A4: altura total 120 cm, peso 7,1 kg.

Suministrado en kit de 2 unidades (precio unitario sin I.V.A.) de montaje rápido y fácil.

[+ infos en doublet.com/1vbn](http://doublet.com/1vbn)



Inox Smart de acero inoxidable brillante

	Ref.	Artículo	Unidad
A	53602	Poste "Cabezal plano"	69€
B	53603	Poste "Cabezal cónico"	75€
	53604	Poste "Cabezal redondo"	79€
C	53605	Poste "Cabezal cinta negra 1 m 80 útil"	
D	53606	Poste "Cabezal cinta azul 1 m 80 útil"	89€
	53607	Poste "Cabezal cinta roja 1 m 80 útil"	
E	53608	Poste "Porta documento DIN A4"	99€

* Precio unitario sin I.V.A.

Dorado Smart inoxidable latonado (dorado)

	Ref.	Artículo	Unidad
A	53610	Poste "Cabezal plano"	79€
B	53611	Poste "Cabezal cónico"	85€
C	53612	Poste "Cabezal redondo"	89€
	53613	Poste "Cabezal cinta negra 1 m 80 útil"	
D	53614	Poste "Cabezal cinta azul 1 m 80 útil"	99€
	53615	Poste "Cabezal cinta roja 1 m 80 útil"	
E	53616	Poste "Porta documento DIN A4"	109€

* Precio unitario sin I.V.A.

F Cuerda Smart

Cuerda Smart se suministra a la unidad.

	Ref.	Artículo	Unidad
	53617	Cuerda Smart 1,50 m azul con mosquetones Dorado	
	53609	Cuerda Smart 1,50 m azul con mosquetones inoxidable	35,50€

* Precio unitario sin I.V.A.



Postes
Smart
a partir de
69€*

SIN I.V.A

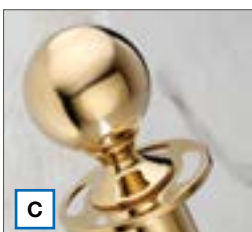
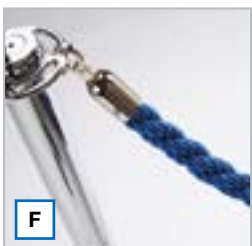

Poste con
soporte
para tablet



p.125

Soporte Swan
de pie para
tablet



Postes separadores con cuerdas



3D
ESCANEE EL PRODUCTO
Detalles de la aplicación en p.01

Poste Tradición
a partir de
99€
SIN I.V.A.

Acabados disponibles



PRO

Poste Tradición

Esta gama de postes dan un toque de elegancia tradicional. Los postes están disponibles en 2 acabados: cromado o latonado. Altura: 95 cm. Diámetro de la base: 345 mm. Peso 10,5 kg. Cuerdas de 1,5 metros en azul, verde y rojo (indicar el color en el pedido).

[+ infos en doublet.com/21c1](http://+infosindoublet.com/21c1)

Ref.	Artículo	Unidad
50645	Poste Tradición cromado	99€*
50646	Poste Tradición latonado	135€*
53690	Cuerda con ganchos cromados 150 cm	36€*
56401	Cuerda con ganchos dorados 150 cm	38€*

* Precio unitario sin I.V.A.

EXPERT

Porta pancartas Tradición

Disponemos de una amplia gama de porta pancartas y expositores que se adaptan a los postes con cuerdas. No dude en solicitar información sobre otros modelos: precio bajo presupuesto. Indicar color en el pedido: cromado o dorado. Modelos a continuación sólo compatibles con el poste Tradición.

[+ infos en doublet.com/1x2f](http://+infosindoublet.com/1x2f)

Ref.	Artículo	Unidad
54227	Porta pancarta vertical DIN A4	69€*
54228	Porta pancarta horizontal DIN A4	
54230	Porta pancarta horizontal DIN A3	89€*
54229	Porta pancarta vertical DIN A3	79€*

* Precio unitario sin I.V.A.



ESENCIAL

Poste separador Esencial

Poste separador metálico, resistente y de gran estabilidad, para separaciones en áreas públicas y privadas. Se fabrica en 3 colores: dorado, plata y negro. Altura: 100 cm, base: 30 cm en color negro. Diámetro del poste 5 cm. Peso total: 6 kg. Cuerda de 150 cm disponible en 3 colores : rojo, azul, burdeos, crema y negro (indicar el color en el pedido).

[+ infos en doublet.com/1x1b](http://+infosindoublet.com/1x1b)

Ref.	Artículo	Unidad
1218	Poste separador Esencial	73€*
1219	Cuerda de 150 cm con ganchos	35,50€*

* Precio unitario sin I.V.A.

Postes separadores con cuerdas



Poste PVC
Recepción
a partir de
99€
SIN I.V.A

PRO

Poste PVC Recepción

Poste de PVC en color champán o plata con base negra en plástico (con lastre de 3 kg, medidas 280 x 280 x 50 mm). Ganchos superiores de alta resistencia de color negro. Tubo de diámetro 50 mm y de altura total 900 mm. Precio sin IVA por pares. Kit de montaje rápido.

+ [infos en doublet.com/1x1v](http://infos.doublet.com/1x1v)

Ref.	Artículo	Unidad
54012	Poste PVC Recepción color champán (el par)	99€*
54013	Poste PVC Recepción color plata (el par)	
54070	Cuerda con ganchos 150 cm	35,50€*
1072	Porta-pancarta A4 horizontal	35€*

* Precio unitario sin I.V.A.



 **Poste Señal de PVC para empotrar**
p.208

ESENCIAL

Poste Out

Práctico poste de PVC con base de caucho y cabezal con aro. Disponibilidad en color plata, blanco, negro, rojo-blanco y amarillo-negro. Medidas: 95 alto x Ø 5 cm. Medida de la base: 30x30 cm. Peso: 5,70 Kg.

+ [infos en doublet.com/1ziw](http://infos.doublet.com/1ziw)

Ref.	Artículo	Unidad
57608	Poste Out rojo-blanco	25€*
57609	Poste Out amarillo-negro	
57606	Poste Out blanco	
57605	Poste Out plata	
57607	Poste Out negro	
56881	Porta documentos A4 plástico	32€*

* Precio unitario sin I.V.A.



Postes y base en PVC

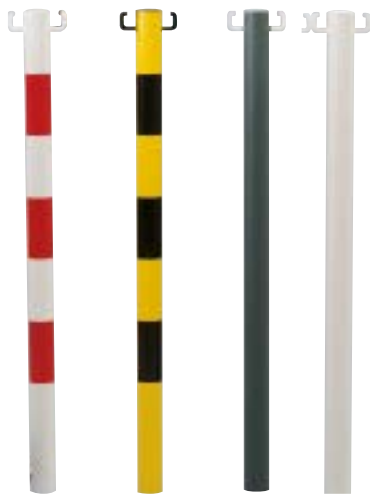

PRO

Poste Señal de PVC para empotrar

Poste de PVC diámetro 50 mm, espesor 1,5 mm con una punta empotrable que combina PVC y metal. Anclaje estable.

Colores : rojo-blanco, amarillo-negro, blanco y verde.

Lotes de 6 unidades (precio unitario).

[+ infos en doublet.com/1umx](http://+infosendoublet.com/1umx)



Punta empotrable



4 colores

Ref.	Artículo	Unidad
1065	Poste blanco	
1064	Poste amarillo-negro	
1063	Poste rojo-blanco	23€*
1066	Poste verde	
56730	Poste negro	

* Precio unitario sin I.V.A.



PRO

Poste Señal de PVC con base

Poste de PVC diámetro 50 mm, espesor 1,5 mm con base.

Medidas : altura 0,90 m, base 28 x 28 cm. Peso poste + base : 0,8 kg, lastre hormigón : 2,3 kg (opcional).

Colores : rojo-blanco, amarillo-negro, blanco y verde.

Lotes de 6 unidades (precio unitario).

[+ infos en doublet.com/1x0h](http://+infosendoublet.com/1x0h)



4 colores

Ref.	Artículo	Unidad
1058	Poste rojo-blanco	
1059	Poste amarillo-negro	
1060	Poste blanco	24€*
1061	Poste verde	
1062	Lastre de hormigón	9€*

* Precio unitario sin I.V.A.

EXPERT

Poste plegable

Ocurrente sistema abatible que permite un almacenaje funcional con un ahorro de espacio de 70%. Sistema de bloqueo del poste en las dos posiciones. Poste de PVC diámetro 50 mm, espesor 1,5 mm, Altura 0,90 m, base 28 x 28 x 7 cm.

Peso del conjunto: 4,2 kg. Colores de tubo : rojo-blanco, amarillo-negro, blanco y negro. La base siempre es negra. Lotes de 6 unidades (precio unitario).

[+ infos en doublet.com/1un7](http://+infosendoublet.com/1un7)



4 colores

Ref.	Artículo	Unidad
1074	Poste amarillo-negro	
1073	Poste rojo-blanco	
1075	Poste blanco	66€*
1076	Poste negro	

* Precio unitario sin I.V.A.

PRO

Poste señal PVC con base rellenable

Poste de PVC diámetro 50 mm, espesor 1,5 mm, con base rellenable.

Medidas : altura 0,90 m, base 28 x 28 cm. Peso: poste + base : 1,9 kg.

Colores : rojo-blanco, amarillo-negro, blanco, verde y negro.

Lotes de 6 unidades (precio unitario).

[+ infos en doublet.com/1x07](http://+infosendoublet.com/1x07)

Ref.	Artículo	Unidad Para 12
1067	Poste rojo-blanco	
1068	Poste amarillo-negro	
1069	Poste blanco	22€* 19€*
1070	Poste verde	
1071	Poste negro	

* Precio unitario sin I.V.A.



Panel de información DIN A4

Panel de información A4 para poste de PVC y metálico (diámetro 50mm). Pueden personalizar su mensaje en formato A4 e introducirlo en el panel. El panel incorpora una flecha de orientación.

[+ infos en doublet.com/1vbs](http://+infosendoublet.com/1vbs)

Panel de información DIN A4

Ref. 1072 37€*

* Precio unitario sin I.V.A.



Cadenas en bolsas de 25 m

Cadenas en polietileno alta densidad, resistentes a los rayos ultravioletas. Cadena diámetro 6 mm : 53x21x6 Cadena diámetro 8 mm : 70x27x8 Cadena diámetro 10 mm : 90x35x10 Colores : rojo-blanco, amarillo-negro, blanco y negro. Especificar el color en el pedido.

[+ infos en doublet.com/1wzx](http://+infosendoublet.com/1wzx)

Ref.	Artículo	Unidad
1083	Cadena 6 mm, bolsa 25 m	39€*
1084	Cadena 8 mm, bolsa 25 m	49€*
1085	Cadena 10 mm, bolsa 25 m	72€*

* Precio unitario sin I.V.A.

Postes metálicos empotrables o con base

Poste metal empotrable

a partir de

38€

SIN I.V.A

INFOS

Soluciones

Disponemos de una amplia gama de complementos : rejillas, barras, cadenas, etc.
Consúltenos o mire en la web :

www.doublet.es



Poste metal empotrable

Poste en acero con ranuras. Altura total 100 cm, altura desde el suelo 80 cm, diámetro 5 cm. Peso 3,4 kg. Base de fijación opcional. Se suministra con ganchos de plástico para fijar la cadena.

[+ infos en doublet.com/1v5o](http://www.doublet.com/1v5o)

Ref.	Artículo	Unidad
56758	Poste empotrable rojo/blanco	
56759	Poste empotrable am./negro	38€
56760	Poste empotrable blanco	
56761	Base de fijación	15€
56881	Porta documentos A4 plástico	32€
56909	Lote 2 barras rojo/blanco	75€

* Precio unitario sin I.V.A.



Postes metal con base

Poste en acero con ranuras y base muy estable. Altura total 100 cm, diámetro del poste 5 cm y diámetro de la base 36 cm. Peso 7,8 kg. Se suministra con ganchos de plástico para fijar la cadena.

[+ infos en doublet.com/1v5t](http://www.doublet.com/1v5t)

Ref.	Artículo	Unidad Para 10
56762	Poste rojo/blanco con base	
56763	Poste amarillo/negro con base	65€ 55€
56764	Poste blanco con base	
56881	Porta documentos A4 plástico	32€
56909	Lote 2 barras rojo/blanco	75€

* Precio unitario sin I.V.A.



Poste metal abatible con base

Poste en acero con ranuras y base que permite abatir el poste. Altura total 100 cm, diámetro del poste 5 cm y base hexagonal de 33 x 33 cm. Peso 7,1 kg. Se suministra con ganchos de plástico para fijar la cadena.

[+ infos en doublet.com/1v5y](http://www.doublet.com/1v5y)

Ref.	Artículo	Unidad Para 10
56765	Poste metal abatible rojo/blanco	
56766	Poste metal abatible amarillo/negro	80€ 69€
56767	Poste metal abatible blanco	
56881	Porta documentos A4 plástico	32€
56909	Lote 2 barras rojo/blanco	75€

* Precio unitario sin I.V.A.

Elementos de señalización

Accesorios para postes en PVC



3

Cadenas en PVC

Cadenas en PVC en bolsas de 25 metros.

Cadenas en polietileno alta densidad, resistentes a los rayos ultravioletas.

Cadena diámetro 6 mm : 53x21x6. Cadena diámetro 8 mm : 70x27x8. Cadena diámetro 10 mm : 90x35x10. Colores : rojo-blanco, amarillo-negro, blanco y negro. Especificar el color en el pedido.

[+ infos en doublet.com/1unc](http://+infosendoublet.com/1unc)

Ref.	Artículo	Unidad
1083	Cadena 6 mm, bolsa 25 m	39€*
1084	Cadena 8 mm, bolsa 25 m	49€*
1085	Cadena 10 mm, bolsa 25 m	72€*

* Precio unitario sin I.V.A.



Ref.	Artículo	Unidad
56892	Mosquetón PVC blanco 8 mm	1,40€*
52659	Mosquetón PVC rojo 8 mm	

* Precio unitario sin I.V.A.

Accesorios para postes metálicos



40

Cadenas en metal

Cadenas metálicas en bolsas de 15 metros.

Cadena de diámetro 6 mm. Disponible en 4 colores : rojo y blanco, blanco, negro y negro y amarillo.

[+ infos en doublet.com/1v6s](http://+infosendoublet.com/1v6s)

Ref.	Artículo	Unidad
56882	Cadena metal 6 mm rojo-blanca (bolsa de 15 m)	75€*
56883	Cadena metal 6 mm blanca (bolsa de 15 m)	
56884	Cadena metal 6 mm amarilla-negra (bolsa de 15 m)	
56885	Cadena metal 6 mm negra (bolsa de 15 m)	



Ref.	Artículo	Unidad
56886	Mosquetón metal rojo 6 mm (lote de 4 uds.)	9,50€*
56887	Mosquetón metal negro 6 mm (lote de 4 uds.)	
56888	Mosquetón metal blanco 6 mm (lote de 4 uds.)	

* Precio unitario sin I.V.A.



PRO 5

Mallas de protección

▲ Altura total : 100 cm

▲ Longitud total : 5000 cm

Malla de señalización flexible, ligero y resistente para delimitar zonas de forma temporal.

Malla tipo rejilla de polipropileno naranja tratado anti-UV de alta visibilidad y resistencia. Se vende en rollos de 1 m x 50 m.

Piquetas y capuchones protectores opcionales.

[+ infos en doublet.com/1v6x](http://+infosendoublet.com/1v6x)

Ref.	Artículo	Unidad
56889	Malla de plástico naranja 1 m x 50 m	55€*
56890	Capuchones para piquetas (lote de 20 uds.)	8€*
56891	Lote de 5 piquetas de acero para malla	37€*

* Precio unitario sin I.V.A.



1

Cintas de balizamiento

Cinta de alta resistencia de plástico polietileno. Rollos de 100 m, ancho 50 mm, color rojo-blanco y amarillo-negro. Se sirven en rollos individuales de 100 m. Cantidad mínima 5 rollos de 100 m (precio por rollo).

[+ infos en doublet.com/1u7d](http://+infosendoublet.com/1u7d)

Ref.	Artículo	Unidad
1089	Cinta roja-blanca 50 mm x 100 m	3,90€*
56912	Cinta amarilla-negra 50 mm x 100 m	

* Precio unitario sin I.V.A.

Postecono
a partir de

69€
SIN I.V.A

EXPERT 

Postecono

Poste versátil con bandas reflectantes y base de gran estabilidad.

Poste naranja de altura 1 metro con 2 bandas reflectantes y base negra de diámetro 500 mm. Peso total 2,32 kg. Se puede adaptar el Cintacono en su parte superior para separar zonas, creando un entorno seguro y con alta visibilidad gracias a su cinta retráctil de 9 metros.

[+ infos en doublet.com/27fh](http://www.doublet.com/27fh)

Ref.	Artículo	Unidad
56043	Cintacono 9 metros	69€*
56519	Poste cintacono con reflectante	45€*

* Precio unitario sin I.V.A.



PRO 

Barrera Exprés

La Barrera Exprés es ideal para delimitar zonas de manera temporal o durable.

Montaje rápido (10 metros en menos de 5 minutos). Los elementos modulares de 1 m permiten una extensión sin límites. Almacenaje optimizado y sencillo. Tubo de PVC (rojo-blanco, amarillo-negro y blanco) diámetro 50 mm (espesor 1,5 mm). Altura total del poste: 980 mm. Base de 3kg (285 x 140 mm). Barra de 960 mm (distancia de poste a poste 1030 mm).

Existen 2 versiones: con 1 o 2 barras horizontales.

[+ infos en doublet.com/27f7](http://www.doublet.com/27f7)

Ref.	Artículo	Unidad
52146	Barrera Exprés (rojo-blanco) 1 barra	69€*
52147	Barrera Exprés (rojo-blanco) 2 barras	89€*
52148	Poste siguiente con 1 barra (rojo-blanco)	49€*
52149	Poste siguiente con 2 barras (rojo-blanco)	66€*
52150	Barrera Exprés (amarillo-negro) 1 barra	69€*
52151	Barrera Exprés (amarillo-negro) 2 barras	89€*
52152	Poste siguiente con 1 barra (amarillo-negro)	49€*
52153	Poste siguiente con 2 barras (amarillo-negro)	66€*
52154	Barrera Exprés (blanco) 1 barra	69€*
52155	Barrera Exprés (blanco) 2 barras	89€*
52156	Poste siguiente con 1 barra (blanco)	49€*
52157	Poste siguiente con 2 barras (blanco)	66€*

* Precio unitario sin I.V.A.



PRO

Barrera Travolite

▲ Longitud total : 170 cm

▲ Altura total : 97 cm

▲ Peso : 4.1 kg

Barrera plegable y modular en tubos de plástico y tejido impreso.

Se compone de un módulo tríptico (en 3 partes) al que se le pueden añadir cuadros individuales que se fijan con la ayuda de dobles enganches (suministrados).

Largo total del tríptico 170 cm, altura 97 cm, peso 4,10 kg. Largo del elemento siguiente 60 cm, peso 1,10 kg. Personalización bajo presupuesto.

[+ infos en doublet.com/1vd6](http://www.doublet.com/1vd6)

Ref.	Artículo	Unidad
55201	Barrera Travolite módulo tríptico de 170 cm	109€*
55202	Elemento adicional de 60 cm	45€*

* Precio unitario sin I.V.A.





Reciclaje, Papeleras y Equipamiento

Optimice su espacio

Para optimizar sus espacios tanto interiores como exteriores, Doublet ha creado gamas de mobiliario, ceniceros, papeleras y contenedores de recogida selectiva.

No dude en consultar a nuestros especialistas que le orientarán en su decisión tanto de mobiliario estándar como de equipamiento a su medida.

Contenedores de preselección



Papeleras ecológicas Mas
a partir de
59€
SIN I.V.A.



Papeleras ecológicas Mas

Contenedor en polipropileno de dimensiones reducidas con capacidad de 60 litros. Los contenedores incorporan unas tapas con diversos orificios de entrada y colores específicos para cada tipo de residuo a depositar. Práctica asa para facilitar su manejo.

Dimensiones: 450 x 330 x 790 mm.

[+ infos en doublet.com/1x25](http://+infos.enedoublet.com/1x25)

Ref.	Artículo	Unidad
54174	Papelera Mas 60 l papel	
54175	Papelera Mas 60 l envases	59€*
54176	Papelera Mas 60 l desechos diversos	

* Precio unitario sin I.V.A.



Tapa con trampilla «papel»

Tapa con trampilla «botellas»



E-contenedor pedal

Papeleras selectivas fabricadas en plástico polipropileno de 25, 40 y 50 litros. Separador de bolsas incluido.

Medidas E-Contenedor 25 litros: 393 x 270 x 420 mm.

Medidas E-Contenedor 40 litros: 393 x 352 x 470 mm.

Medidas E-Contenedor 50 litros: 475 x 36 x 480 mm.

[+ infos en doublet.com/1x2z](http://+infos.enedoublet.com/1x2z)

Artículo	Blanco	Azul	Amarillo	Verde	Unidad
E-Contenedor 25 l	54673	54674	54676	54675	15€*
E-Contenedor 40 l	54677	54678	54680	54679	18€*
E-Contenedor 50 l	54681	54682	54684	54683	22€*

* Precio unitario sin I.V.A.



Papelera con pedal Trío

Al disponer de pedal no es necesario tocar la papelera con las manos. La tapa retiene los olores y tiene un ángulo de apertura amplio. Incluye 3 compartimientos rígidos extraíbles: 2 x 17 l (amarillo y rojo con sujetabolsas) y 1 x 6 l (verde).

Medidas: 48 x 39 x 59 cm.

[+ infos en doublet.com/1x39](http://+infos.enedoublet.com/1x39)

Ref.	Artículo	Unidad
54104	Trío cuerpo blanco / tapa blanca	42€*
57678	Trío cuerpo negro / tapa gris	

* Precio unitario sin I.V.A.

Contenedores de preselección

Contenedores Dbin

a partir de

83€

SIN I.V.A.

NUEVO



EXPERT



Contenedores Dbin

El Dbin no solo está hecho de plástico 100% reciclado sino que también es el primer contenedor en el mundo fabricado con plástico post-consumo.

Cada DBIN se entrega con un pack estándar de 3 etiquetas adhesivas: «envases», «papel y cartón» y «otros residuos». La tapa de color puede intercambiarse fácilmente. Altura cómoda, tapa inclinada y tapa ancha. Medidas: 81 cm alto x 33 cm ancho x 50 cm profundidad. Tapa identificativas de colores se pueden acoplar en la tapa del Dbin para añadir color y forma a su reciclaje: 1. Tapa amarilla: Envases. 2. Tapa azul: Papel y cartón. 3. Tapa negra: Otros residuos. Hay tapas disponibles en gris, verde y rojo (consúltenos). Capacidad: 70 litros. Fabricado en Europa.

[+ infos en doublet.com/26p3](http://www.doublet.com/26p3)

Ref.	Artículo	Unidad
57819	Contenedor Dbin (incluye 3 adhesivos)	83€*
57820	Tapa Dbin amarilla	
57821	Tapa Dbin azul	28€*
57821	Tapa Dbin negra	
57826	Panel individual personalizado y clip para Dbin	50€*
57827	Panel doble personalizado y clip para Dbin	58€*
57829	Clip de unión	10€*

* Precio unitario sin I.V.A.



Tapas identificativas de color opcionales.

ESENCIAL



Contenedores Reciclapilas

Contenedor de metacrilato con espuma en PVC en el fondo para amortiguar el impacto y evitar ruidos.

Reciclapilas 8 litros: Ø 200 x 250 mm de altura, peso 1,4kg.

Reciclapilas 23 litros: Ø 200 x 750 mm de altura, peso 3,4kg.

[+ infos en doublet.com/1uy6](http://www.doublet.com/1uy6)

Ref.	Artículo	Unidad
54707	Contenedor Reciclapilas 8 litros	89€*
54708	Contenedor Reciclapilas 23 litros	166€*

* Precio unitario sin I.V.A.

Contenedores Reciclapilas

a partir de

89€

SIN I.V.A.



INFOS

Ley sobre recogida y reciclaje de pilas y baterías:

Ley sobre recogida y reciclaje de pilas y baterías: el Real Decreto 106/2008 obliga a los distribuidores a recoger los productos usados que los consumidores les entreguen en el momento de la venta de otros similares, sin coste alguno. El objetivo de esta norma es facilitar y aumentar la recogida selectiva y su correcto reciclaje.

Preselección interior

Elementos de ayuda a la preselección en las oficinas



► PRO

Papelera Eco 3

Papelera de reciclaje metálica con tapa abatible y aro interior para bolsa. Posibilidad de pintar tapa y cuerpo en diferentes colores. Papelera Eco3 de 76 litros con compartimento para pilas o con tapa abatible de color. Colores estándares de las tapas: amarillo, verde y azul (indicar color deseado en el pedido).

Medidas: 810 x 365 x 260 mm.

[+ infos en doublet.com/1x4n](http://+infos.doublet.com/1x4n)

Ref.	Artículo	Unidad
55467	Papelera Eco3 de 76 litros	169€*
55767	Papelera Eco3 de 76 litros con compartimento para pilas	189€*

* Precio unitario sin I.V.A.



► PRO

Papelera Magic

Conjunto de 3 papeleras metálicas ignífugas con base rodante para una práctica separación de residuos. Existe en 2 variantes:

Conjunto Magic bajo: 60 x 60 x 60 x altura 42 cm. Ø 27,5 cm.

Capacidad 21 litros x 3.

Conjunto Magic alto: 60 x 60 x 60 x altura 72 cm. Ø 27,5 cm.

Capacidad 39 litros x 3.

Papeleras disponibles en diferentes colores: amarillo, azul, rojo y verde (indicar color deseado en el pedido)

[+ infos en doublet.com/1x4x](http://+infos.doublet.com/1x4x)

Ref.	Artículo	Unidad
55465	Conjunto 3 papeleras Magic bajo	129€*
55466	Conjunto 3 papeleras Magic alto	145€*

* Precio unitario sin I.V.A.



Papelera
Recicla-Office II
a partir de

49€

SIN I.V.A.



► PRO

Papelera Recicla-Office II

Papelera metálica con dos compartimentos para el reciclaje. Compartimentos extraíbles disponibles en diferentes colores: amarillo, azul, rojo, verde y negro (indicar color deseado en el pedido).

Medidas papelera 16 litros: 275 x 195 x 310 mm.

Medidas cubo interior: 220 x 185 x 120 mm.

[+ infos en doublet.com/1x57](http://+infos.doublet.com/1x57)

Papelera Recicla-Office II Ref. 55769 49€*

* Precio unitario sin I.V.A.

► PRO

Papelera Dúo

Papelera metálica con dos compartimentos extraíbles para el reciclaje.

Papelera Dúo 27 litros : Ø 30 x 40 cm.

Papelera Dúo 86 litros : Ø 38 x 75 cm.

Compartimentos extraíbles disponibles en diferentes colores: amarillo, azul, rojo, verde y negro (indicar color deseado en el pedido).

[+ infos en doublet.com/1x5h](http://+infos.doublet.com/1x5h)

Ref.	Artículo	Unidad
55468	Papelera Dúo 27 litros	55€*
55770	Papelera Dúo 86 litros	198€*

* Precio unitario sin I.V.A.



Papeleras
Piazza
à partir de
175€

PRO 

Papeleras Piazza

Elegante papelera selectiva personalizable y tratada contra la corrosión.

Tapa extraíble. Fabricada en acero cincado y pintado. La papelera Piazza está disponible en 3 medidas con tapas de diversos colores: amarillo (1023), rojo (3020), azul (5010), verde (6002), marrón (8011) y gris claro (7035). Indicar color en el pedido. Medidas 40 litros: 40 x 40 x 50 cm. Medidas 60 litros: 40 x 40 x 75 cm. Medidas 80 litros: 40 x 40 x 50 cm. Medidas 120 litros: 40 x 40 x 80 cm. Totalmente personalizable mediante vinilos (consultar).

+ [infos en doublet.com/1zzz](http://infos.indoublet.com/1zzz)

Ref.	Artículo	Unidad
57653	Papelera Piazza 80 litros	175€*
58134	Papelera Piazza corner 40 litros	177€*
58133	Papelera Piazza rondo 60 litros	179€*
57655	Papelera Piazza 120 litros	189€*
58136	Papelera Piazza corner 60 litros	190€*
58135	Papelera Piazza rondo 90 litros	192€*

* Precio unitario sin I.V.A.



NUEVO



PRO

Papeleras Tricolect

Versión Negro: estructura en acero epoxi negro y cabeza de Inox cepillado.

3 bandejas de colores de 35L cada uno de acero galvanizado. Versión Inox: estructura y cabeza de Inox cepillado. 3 bandejas de colores de 35L cada una. Medidas: 750 mm de alto x 440 mm de diámetro.

+ [infos en doublet.com/27sj](http://infos.indoublet.com/27sj)

Ref.	Artículo	Unidad
57353	Papelera Tricolect negro	272€*
57354	Papelera Tricolect inox	374€*

* Precio unitario sin I.V.A.

NUEVO



PRO

Papelera Kompakt

Familia de dos papeleras de distinta capacidad metálicas con tapa extraíble. Cuerpo, aros portabolsas y base en plancha metálica pintada en gris Ral 9007. Tapa en poliestireno color negro y embocadura en aluminio pintado. No requiere mantenimiento funcional. Resistencia al fuego: Metales, material no combustible. Componentes, plásticos difícilmente inflamables. El cono de la tapa se puede personalizar en el color difentificativo del residuo a desechar (consultar). Producto diseñado para su total reciclabilidad. Medidas 75 litros de capacidad: 300x300x860 mm.

Medidas 55 litros de capacidad: 300x300x650 mm.

+ [infos en doublet.com/1zyl](http://infos.indoublet.com/1zyl)

Ref.	Artículo	Unidad
57623	Papelera Kompakt 55 litros antracita	153€*
57622	Papelera Kompakt 75 litros antracita	170€*

* Precio unitario sin I.V.A.

Contenedores de preselección

NUEVO

**Contenedores Dcombin
(pack de 5 uds.)**

a partir de

70€

SIN I.V.A

PRO

Contenedores Dcombin (pack de 5 uds.)

Con tapa de plástico corrugado, prolonga la vida del contenedor y lo hace resistente a líquidos. La base de cartón corrugado (la mayor parte del contenedor) permite un bajo coste, manteniendo su resistencia y funcionalidad. Cada pack se entrega con 15 etiquetas adhesivas -3 por contenedor- («envases», «papel y cartón» y «otros residuos»), permitiendo la máxima flexibilidad. Medidas: 70 cm de alto x 28 de ancho x 40 cm de profundidad. Capacidad: 60 litros. Fabricado en Europa.

[+ infos en doublet.com/26pd](http://+infosendoublet.com/26pd)

Contenedores Dcombin (pack de 5 uds.) Ref. 57825 **70€***
* Precio unitario sin I.V.A.



EXPERT

Contenedor Ecolsla

- ▲ Capacidad 42 y 95 litros
- ▲ Tapas disponibles en 4 colores

Contenedor económico que dispone de un sistema de apertura superior mediante tapa abatible. El modelo de 95 litros incorpora una sobre tapa transparente en la tapa abatible (esta sobre tapa no está disponible en la versión de 42 litros). Fabricado en material plástico 100% reciclable (polipropileno). La tapa incorpora en la parte superior, mediante serigrafía, el tipo de residuo. Sistema de fijación de bolsa incorporado.

Medidas Ecolsla 42 litros: 390 x 320 x 570 mm.

Medidas Ecolsla 95 litros: 505 x 420 x 760 mm.

Indicar el color de la tapa en su pedido.

[+ infos en doublet.com/1x8j](http://+infosendoublet.com/1x8j)

Ref.	Artículo	Unidad
54498	Contenedor 1 x 42 L	31€*
54497	Contenedor 1 x 95 L	51€*

* Precio unitario sin I.V.A.



ESENCIAL

Contenedor Ecolo

- ▲ Capacidad 60, 80 y 120 litros
- ▲ 5 colores de tapas

Contenedores selectivos con ruedas y pedal. Tapas disponibles en color verde, azul, amarillo, rojo y negro.

Medidas Ecolo 60 litros: 490 x 380 x 700 mm.

Medidas Ecolo 80 litros: 490 x 415 x 735 mm.

Medidas Ecolo 120 litros: 510 x 425 x 875 mm.

[+ infos en doublet.com/1x89](http://+infosendoublet.com/1x89)

Artículo	verde	azul	amarillo	rojo	negro	Unidad
Contenedor Ecolo 60 l	54650	54651	54652	54653	54654	45€*
Contenedor Ecolo 80 l	54655	54656	54657	54658	54659	52€*
Contenedor Ecolo 120 l	54660	54661	54662	54663	54664	60€*

* Precio unitario sin I.V.A.



Papelera reciclable para eventos

Papelera cartón Kerme a partir de

4,90€
SIN I.V.A

ESENCIAL 

Papelera cartón Kerme

▲ Tipo de contenedor : vacío

▲ Capacidad : 100 litros

Papelera de cartón reciclable para eventos.

Papelera de cartón de alta resistencia con doble canal para residuos banales.

Tapa superior opcional para botellas de plástico y latas (envases). Para uso interior y eventos exteriores de corta duración.

Se monta con mucha facilidad. Medidas : 47 x 30 x 72 cm. Vendida en lotes de 10 (precio del lote).

+ [infos en doublet.com/2171](http://infos.doublet.com/2171)

Ref.	Artículo	Unidad
57681	Lote de 10 papeleras en cartón	49€*
57682	Lote de 10 tapas para reciclaje de envases	29€*

* Precio unitario sin I.V.A.



+ Vendida en lotes de 10



+ Con o sin tapa

Reciclaje, Papeleras y Equipamiento

ESENCIAL 

Papelera Eventos de cartón

Papelera de cartón reciclable para uso interior y exterior. Se pueden utilizar tanto en oficinas, ferias, eventos exteriores de corta duración, etc.

Se fabrican a medida y son totalmente personalizables (a partir de 50 unidades).

+ [infos en doublet.com/219t](http://infos.doublet.com/219t)

Ref. 54193 **Bajo presupuesto**



Recogida selectiva



Recolector Preselección Aro

a partir de

235€

SIN I.V.A

► PRO

Recolector Preselección Aro

Recolector cilíndrico en acero de 1,5 mm galvanizado y pintado con pintura epoxi en polvo de color gris plata, con cabezales divididos en dos o tres compartimentos

independientes para identificar los residuos a reciclar. Medidas: Ø 44 x 80 cm. Capacidad 90 litros.

[+ infos en doublet.com/1wtp3](http://+infosendoublet.com/1wtp3)

Ref.	Artículo	Unidad
54506	Recolector Preselección Aro 2 residuos	235€*
54507	Recolector Preselección Aro 3 residuos	239€*

* Precio unitario sin I.V.A.

► PRO

Recolector Round

Recolector cilíndrico en acero de 1,5 mm galvanizado y pintado con pintura epoxi de color gris plata.

Round: aros superiores pintados para identificar los residuos a reciclar.

Domo: cabezales superiores pintados en 4 colores diferentes.

Sombrero: tapas superiores con tres orificios rectangulares laterales.

[+ infos en doublet.com/1wtpd](http://+infosendoublet.com/1wtpd)

Ref.	Artículo	Unidad
54482	Recolector Round 80 l verde Ø 38 x 72 cm	
54481	Recolector Round 80 l amarillo Ø 38 x 72 cm	149€*
54483	Recolector Round 80 l azul Ø 38 x 72 cm	
54485	Recolector Round 120 l verde Ø 44 x 87 cm	
54484	Recolector Round 120 l amarillo Ø 44 x 87 cm	190€*
54486	Recolector Round 120 l azul Ø 44 x 87 cm	

* Precio unitario sin I.V.A.

Ref.	Artículo	Unidad
54501	Recolector Sombrero 80 l verde Ø 38 x 88 cm	
54488	Recolector Sombrero 80 l amarillo Ø 38 x 88 cm	185€*
54502	Recolector Sombrero 80 l azul Ø 38 x 88 cm	
54504	Recolector Sombrero 120 l verde Ø 44 x 104 cm	
54503	Recolector Sombrero 120 l amarillo Ø 44 x 104 cm	219€*
54505	Recolector Sombrero 120 l azul Ø 44 x 104 cm	

* Precio unitario sin I.V.A.

Ref.	Artículo	Unidad
54529	Recolector Domo 80 l verde Ø 38 x 77 cm	
54528	Recolector Domo 80 l amarillo Ø 38 x 77 cm	176€*
54530	Recolector Domo 80 l azul Ø 38 x 77 cm	
54531	Recolector Domo 80 l rojo Ø 38 x 77 cm	
54533	Recolector Domo 120 l verde Ø 44 x 92 cm	
54532	Recolector Domo 120 l amarillo Ø 44 x 92 cm	219€*
54534	Recolector Domo 120 l azul Ø 44 x 92 cm	
54535	Recolector Domo 120 l rojo Ø 44 x 92 cm	

* Precio unitario sin I.V.A.



Recolector ReciclaGiant

a partir de

269€

SIN I.V.A

► EXPERT

Recolector ReciclaGiant

Recolector en acero galvanizado y pintado con pintura epoxi en polvo de color gris plata, con un cabezal en acero inoxidable dividido en tres compartimentos para identificar los residuos a reciclar. Compartimentos de 80 x 49 cm. Aros interiores sujetabolsas incluido.

Medidas: Ø 49 x 80 cm.

[+ infos en doublet.com/1wtot](http://+infosendoublet.com/1wtot)

Recolector ReciclaGiant Ref. 56404 269€*

* Precio unitario sin I.V.A.

Poste Punto Verde
a partir de
85€
SIN I.V.A.



► PRO

Poste Punto Verde

Poste fabricado con tubo de Ø 60 mm x 2 mm de grosor, con rótulo de medidas 40 x 30 cm "Punto Verde". Altura total 175 cm.

[+ info en doublet.com/1wmb](http://www.doublet.com/1wmb)

Poste Punto Verde

Ref. 50260 **85€***

* Precio unitario sin I.V.A.

► PRO

Papelera selectiva cilíndrica

Papeleras cilíndricas galvanizadas y pintadas con pintura epoxi en polvo de color para identificar los residuos a reciclar. Con un cabezal con orificio central reducido que a la vez sujeta la bolsa. Burlete en base para poder desplazarla.

Modelo 80 litros: Ø 38 x 79 cm, orificio 15 cm.

Modelo 120 litros: Ø 44 x 84 cm, orificio 18 cm.

Cerradura opcional: consúltenos).

[+ info en doublet.com/1wo9](http://www.doublet.com/1wo9)



Ref.	Artículo	Unidad
50252	Papelera cilíndrica verde 80 l	176€
50253	Papelera cilíndrica azul 80 l	
50254	Papelera cilíndrica amarilla 80 l	
50255	Papelera cilíndrica roja 80 l	
50256	Papelera cilíndrica verde 120 l	219€
50257	Papelera cilíndrica azul 120 l	
50258	Papelera cilíndrica amarilla 120 l	
50259	Papelera cilíndrica roja 120 l	

* Precio unitario sin I.V.A.

► PRO

Recolector vasos y papelera

Doble funcionalidad: colector de vasos (hasta 800 vasos) y papelera de 25 litros. Para cualquier vaso de diámetro inferior a 70 mm. Asas laterales. Medidas: 700 x Ø 390 mm.

Color negro.

[+ info en doublet.com/1wm1](http://www.doublet.com/1wm1)

Recolector vasos y papelera

Ref. 52856 **199€***

* Precio unitario sin I.V.A.



► PRO

Papelera preselección con cabezal

Papelera con 3 compartimentos de preselección de Ø 44, altura 98 cm.

Papelera galvanizada y pintada con pintura epoxi en polvo. Cerradura opcional (bajo presupuesto).

[+ info en doublet.com/1wml](http://www.doublet.com/1wml)

Ref.	Artículo	Unidad
50242	Papelera a preseleccion con cabezal	356€*
50241	Papelera preselección con aro y seguro 90 l	285€*
50243	Cenicero en acero inoxidable para empotrar al cabezal	47€*

* Precio unitario sin I.V.A.



► PRO

Papelera selectiva color

Papeleras galvanizadas y pintadas con pintura epoxi en polvo de color para identificar los residuos a reciclar. Papeleras con puerta frontal y tapa, provistas de un aro para la sujeción de las bolsas. Tres pies de anclaje.

Modelo 80 litros: 37 x 30 x 94 cm. Modelo 120 litros: 41 x 34 x 94 cm.

[+ info en doublet.com/1wnp](http://www.doublet.com/1wnp)

Ref.	Artículo	Unidad
50244	Papelera selectiva verde 80 l	169€
50245	Papelera selectiva azul 80 l	
50246	Papelera selectiva amarilla 80 l	
50247	Papelera selectiva roja 80 l	
50248	Papelera selectiva verde 120 l	205€
50249	Papelera selectiva azul 120 l	
50250	Papelera selectiva amarilla 120 l	
50251	Papelera selectiva roja 120 l	

* Precio unitario sin I.V.A.

Contenedores para el reciclaje



Contenedor Punto Reciclaje 60 y 80 litros
a partir de

54€

SIN I.V.A.

PRO

Contenedor Punto Reciclaje 60 y 80 litros

Contenedor con dos ruedas de plástico de diámetro 200 mm y tapa abatible fabricado en polietileno de alta densidad (HDPE).

Medidas (ancho x fondo x alto): 450 x 505 x 700 mm. Peso: 7,6 kg. Capacidad 60 litros.

Medidas (ancho x fondo x alto): 450 x 515 x 935 mm. Peso: 8,5 kg. Capacidad 80 litros.

Modelo 60 litros disponible en blanco, gris, verde y marrón.

Modelo 80 litros disponible en gris, verde, marrón, azul, amarillo y rojo.

Indicar color en el pedido.

[+ infos en doublet.com/1wj9](http://doublet.com/1wj9)

Ref.	Artículo	Unidad
54161	Punto Reciclaje 60 litros	54€*
54162	Punto Reciclaje 80 litros	56€*
54170	Pedal metálico opcional	19€*
54171	Aro metálico de sujeción	9,90€*

* Precio unitario sin I.V.A.



Pedal metálico



Contenedor punto reciclaje 120 y 240 litros
a partir de

58€

SIN I.V.A.

PRO

Contenedor punto reciclaje 120 y 240 litros

Contenedor con dos ruedas de plástico de diámetro 200 mm y tapa abatible fabricado en polietileno de alta densidad (HDPE). Medidas (ancho x fondo x alto): 475 x 545 x 925 mm. Peso: 10,5 kg. Capacidad 120 litros.

Medidas (ancho x fondo x alto): 580 x 720 x 1.070 mm. Peso: 14,5 kg. Capacidad 240 litros.

Modelo 120 litros disponible en blanco, gris, verde, marrón, azul, amarillo y rojo.

Modelo 240 litros disponible en gris, verde, marrón, amarillo y rojo.

Indicar color en el pedido.

[+ infos en doublet.com/1wjj](http://doublet.com/1wjj)

Ref.	Artículo	Unidad
54163	Punto Reciclaje 120 litros	58€*
54164	Punto Reciclaje 240 litros	73€*
54170	Pedal metálico opcional	19€*
54172	Aro metálico de sujeción 120 l	12€*

* Precio unitario sin I.V.A.



PRO

Contenedor punto reciclaje 360 litros

Contenedor con dos ruedas de plástico de diámetro 200 mm y tapa abatible fabricado en polietileno de alta densidad (HDPE). Medidas (ancho x fondo x alto): 880 x 590 x 1.100 mm. Peso: 21,4 kg. Capacidad 360 litros.

Disponibles en color gris, verde, marrón, azul, amarillo y blanco.

Indicar color en el pedido.

[+ infos en doublet.com/1wjt](http://doublet.com/1wjt)

Contenedor punto reciclaje 360 litros Ref. 54165 133€*

* Precio unitario sin I.V.A.

Contenedores para el reciclaje

Contenedores
con ruedas
a partir de

45€

SIN I.V.A.



► ESENCIAL

Contenedores con ruedas

Ruedas insertadas para ahorrar espacio durante el almacenaje. Las prácticas ruedas permiten desplazar el contenedor fácilmente. La tapa puede retirarse completamente para vaciar el contenido. Asa ergonómica.

Aguanta hasta 75kg o 100 litros de capacidad.

Medidas 530 x 510 x 850 mm.

Colores de tapas disponibles: gris, azul, amarillo, verde, negro y rojo.

Indicar color de la tapa en el pedido.

[+ infos en doublet.com/1wi5](http://+infos.doublet.com/1wi5)

Contenedores con ruedas Ref. 1690 **45€***

* Precio unitario sin I.V.A.



Reciclaje, Papeleras
y Equipamiento



► PRO

Contenedor tapa plana

Contenedores industriales apilables con tapa plana de 100 litros.

[+ infos en doublet.com/1wif](http://+infos.doublet.com/1wif)

Contenedor tapa plana Ref. 54672 **28€***

* Precio unitario sin I.V.A.



► PRO

Contenedor industrial

Contenedores muy económicos de color negro de 50, 70 y 95 litros. Apilables y con enganches laterales.

[+ infos en doublet.com/1wip](http://+infos.doublet.com/1wip)

Ref.	Artículo	Unidad
54669	Contenedor 50 litros Ø 455 x 505 mm	18€*
54670	Contenedor 70 litros Ø 495 x 585 mm	19€*
54671	Contenedor 95 litros Ø 495 x 730 mm	21€*

* Precio unitario sin I.V.A.



► PRO

Contenedor Punto Reciclaje 660 y 770 litros

Contenedor con cuatro ruedas giratorias (2 de ellas con freno) de plástico de diámetro 200 mm y tapa abatible fabricado en polietileno de alta densidad

(HDPE). Medidas (ancho x fondo x alto): 765 x 1.360 x 1.235 mm. Peso: 40 kg. Capacidad 660 litros. Medidas (ancho x fondo x alto): 800 x 1.370 x 1.350 mm. Peso: 45 kg. Capacidad 770 litros.

Disponibles en color gris, verde, azul, amarillo y rojo. Indicar color en el pedido.

[+ infos en doublet.com/1wiz](http://+infos.doublet.com/1wiz)

Ref.	Artículo	Unidad
54166	Punto Reciclaje 660 litros	325€*
54167	Punto reciclaje 770 litros	354€*

* Precio unitario sin I.V.A.

Contenedores de gran volumen



Papelera
Fuel
a partir de
189€
SIN I.V.A



PRO

Papelera Fuel

▲ Capacidad : 90 litros

Fabricado con polietileno resistente a los golpes y reciclable

No deformable. Material resistente a los rayos UV. Resistencia a temperaturas extremas (-20°C. / + 80°C.). Numerosas posibilidades de fijación al suelo (removible / permanente). Cubeta interior de acero galvanizado. Bocas de gran apertura diseñada para que no se moje el interior (260 mm x 120 mm). Fácil manipulado y vaciado. Opcional: Posibilidad de integrar logos y pictogramas (no incluido). Mecanismo de cerradura (no incluido). Medidas: Diámetro: 470 mm. Altura: 950 mm. Capacidad total: 90 litros.

Capacidad contenedor interior: 65 litros.

Gris color estándar. Otros colores a partir de 15 unidades, consúltenos.

+ [infos en doublet.com/1yz](http://infos.doublet.com/1yz)

Papelera Fuel Ref. 57272 **189€***

* Precio unitario sin I.V.A.



ESCANEE EL PRODUCTO
Detalles de la aplicación en p.01

Papelera
Plasticolor
a partir de
149€
SIN I.V.A



EXPERT

Papelera Plasticolor

▲ Capacidad : 60 litros

Fabricada en polietileno 100% reciclable y resistente a los rayos U.V.

Ecológico: respeta el medio ambiente. No precisa de mantenimiento. No se oxida. Gran resistencia química y a los impactos. Anti grafitis. Con cierre inoxidable y cubeta extraíble de 60 litros. Disponible en gris, azul, amarillo, rojo y verde. Indicar color en el pedido.

+ [infos en doublet.com/1w0d](http://infos.doublet.com/1w0d)

Ref.	Artículo	Unidad
54319	Papelera Plasticolor gris	
57422	Papelera Plasticolor azul	
57423	Papelera Plasticolor amarillo	149€*
57424	Papelera Plasticolor rojo	
57425	Papelera Plasticolor verde	

* Precio unitario sin I.V.A.

NUEVO

Papelera Vega
a partir de

288€

SIN I.V.A



► **PRO**

Papelera Vega

▲ Capacidad : 130 litros

Fabricada en rotomoldeo. Alta resistencia a condiciones ambientales extremas y antivandálica. Tapa con sistema de fijación de bayoneta; aro metálico para sujetar las bolsas. Opcional cierre mediante llave. Polietileno texturizado con protección UV, color gris en toda su masa. Marcaje opcional (consúltenos). Tapa de color según código de reciclaje. Pieza de anclaje para suelo blando, pieza de anclaje para suelo duro o mediante bridas. Medidas: Altura: 93 cm. Ancho de la base: 40 cm. Ancho parte superior: 56 cm. Ancho de la abertura: 22 cm. Capacidad: 130 litros.

+ [infos en doublet.com/27kr](http://infos.doublet.com/27kr)

Ref.	Artículo	Unidad
57977	Papelera Vega tapa azul	
57978	Papelera Vega tapa amarilla	
57979	Papelera Vega tapa verde	288€*
57980	Papelera Vega tapa gris	
57981	Papelera Vega tapa marrón	

* Precio unitario sin I.V.A.

Papelera Domy

a partir de

398€

SIN I.V.A



► **EXPERT**

Papelera Domy

▲ Capacidad : 80 litros

Posibilidad de personalización con nombre, escudo o logotipo : consúltenos.

Fabricada en polietileno con protección UV. Cubeta interior en polietileno. Tornillería y herrajes en acero inoxidable. Incluye mecanismo de cierre con llave. Medidas : 730 x 600 x 400 mm. Colores disponibles gris antracita (Ral 7021), rojo (Ral 3020), verde (Ral 6029), azul (Ral 5005) y amarillo (Ral 1021)

+ [infos en doublet.com/1wg7](http://infos.doublet.com/1wg7)

Ref.	Artículo	Unidad
57007	Papelera Domy azul	
57008	Papelera Domy gris	
57009	Papelera Domy roja	398€*
57010	Papelera Domy verde	
57011	Papelera Domy amarilla	

* Precio unitario sin I.V.A.



Papeleras para exterior



Personalice su papeleras

Posibilidad de personalizarla con su logo (consúltenos)



Papeleras
Pegaso
a partir de

159€

SIN I.V.A

NUEVO

Colores disponibles



EXPERT

Papeleras Pegaso

Papeleras fabricadas en polietileno con moldeado rotatorio. De estilo moderno, tiene una banda decorativa. Posibilidad de personalizarla con su logo (consúltenos). Tornillos de fijación incluidos. Altura: 80 cm. Diámetro: 50 cm. Capacidad: 90 litros. Peso: 10,8 kg.

[+ infos en doublet.com/27gv](http://+infos.indoweb.com/27gv)

Ref.	Artículo	Unidad
57930	Papeleras Pegaso amarilla	
57931	Papeleras Pegaso verde	
57932	Papeleras Pegaso azul	159€*
57933	Papeleras Pegaso marrón	
57957	Papeleras Pegaso rojo	

* Precio unitario sin I.V.A.



Papeleras
Fenix
a partir de

279€

SIN I.V.A

Colores disponibles



EXPERT

Papeleras Fenix

Fabricada en polietileno, esta elegante papeleras tiene un mecanismo de fijación único que combina una gran facilidad de vaciado con la máxima seguridad. Tornillos de fijación incluidos. Posibilidad de personalización con su logo (consúltenos). Altura: 1 metro. Diámetro: 49 cm. Capacidad: 90 litros. Peso: 12,5 kg.

[+ infos en doublet.com/27g1](http://+infos.indoweb.com/27g1)

Ref.	Artículo	Unidad
57934	Papeleras Fenix amarilla	
57935	Papeleras Fenix verde	
57936	Papeleras Fenix azul	279€*
57937	Papeleras Fenix marrón	
57958	Papeleras Fenix rojo	

* Precio unitario sin I.V.A.



Papeleras
Centauro
a partir de

279€

SIN I.V.A

Colores disponibles



EXPERT

Papeleras Centauro

Papeleras que combinan un estilo tradicional con los beneficios del UV estabilizado de polietileno.

Tornillos de fijación incluidos. Se puede personalizar con su logo (consúltenos). Altura: 99 cm. Diámetro: 48,5 cm. Capacidad: 90 litros. Peso: 12,4 Kg.

[+ infos en doublet.com/27g1](http://+infos.indoweb.com/27g1)

Ref.	Artículo	Unidad
57926	Papeleras Centauro amarilla	
57927	Papeleras Centauro verde	
57928	Papeleras Centauro azul	279€*
57929	Papeleras Centauro marrón	
57956	Papeleras Centauro rojo	

* Precio unitario sin I.V.A.

NUEVO

Colores disponibles



EXPERT **Papelera Tauro**

Papelera de pared o suelo (poste opcional) con una tapa bloqueable y un estilo elegante y tradicional. Fabricada en polietileno. Posibilidad de personalización con su logo (consúltenos). Altura (sin el poste): 54 cm. Diámetro: 39 cm. Capacidad: 40 litros. Peso: 6,7 Kg.

[+ infos en doublet.com/27gb](http://www.doublet.com/27gb)

Ref.	Artículo	Unidad
57938	Papelera Tauro amarilla	
57939	Papelera Tauro verde	
57940	Papelera Tauro azul	136€*
57941	Papelera Tauro marrón	
57959	Papelera Tauro rojo	
57950	Poste y brida para papeleras Tauro y Pyxis	99€*

* Precio unitario sin I.V.A.

Papelera Tauro
a partir de

136€

SIN I.V.A



EXPERT **Papelera Pyxis**

Papelera de pared o suelo (poste opcional). Tapa con cerradura. Posibilidad de personalización con su logo (consultar). Soportes de fijación incluidos. Fabricada en polietileno. Altura: 53 cm. Diámetro: 39 cm. Capacidad: 40 litros. Peso: 6,55 Kg.

[+ infos en doublet.com/27fr](http://www.doublet.com/27fr)

Ref.	Artículo	Unidad
57942	Papelera Pyxis amarilla	
57943	Papelera Pyxis verde	
57944	Papelera Pyxis azul	136€*
57945	Papelera Pyxis marrón	
57960	Papelera Pyxis rojo	
57950	Poste y brida para papeleras Tauro y Pyxis	99€*

* Precio unitario sin I.V.A.

Colores disponibles



Papelera Pyxis
a partir de

136€

SIN I.V.A

EXPERT **Papelera Libra**

Papelera de polipropileno, de muy fácil vaciado y de diseño elegante y tradicional.

Posibilidad de personalización con su logo (consúltenos). Tornillos de fijación incluidos. Altura: 80 cm. Diámetro: 45 cm. Capacidad: 90 litros. Peso: 10,3 Kg.

[+ infos en doublet.com/27h5](http://www.doublet.com/27h5)

Ref.	Artículo	Unidad
57946	Papelera Libra amarilla	
57947	Papelera Libra verde	
57948	Papelera Libra azul	159€*
57949	Papelera Libra marrón	
57961	Papelera Libra rojo	

* Precio unitario sin I.V.A.

Colores disponibles



Papelera Libra
a partir de

159€

SIN I.V.A



Papeleras para exterior



60 litros

► PRO

Papelera Circular

▲ Capacidad : 60 litros

Papelera basculante de gran capacidad (60 litros), de simple uso y resistente a la intemperie. Cubeta de plancha perforada apoyada en estructura de tubo de hierro de Ø40 mm. Preparada para su fijación en el suelo. Acabados: zincada y pintada en color gris o acero inoxidable. Medidas: 88 x 38 cm.

[+ infos en doublet.com/1xvb](http://+infosendoublet.com/1xvb)

Ref.	Artículo	Unidad
78	Papelera circular pintada	79€*
79	Papelera circular inoxidable	209€*

* Precio unitario sin I.V.A.



30 litros

► PRO

Papelera Semicircular

▲ Capacidad : 30 litros

Su estructura le permite una perfecta colocación en contacto con la pared, ocupando el mínimo espacio posible. Capacidad: 30 litros. Acabados: zincada y pintada en color gris o acero inoxidable. Medidas: 92 x 44 x 22 cm.

[+ infos en doublet.com/1xvl](http://+infosendoublet.com/1xvl)

Ref.	Artículo	Unidad
88	Papelera semicircular pintada	89€*
1709	Papelera semicircular inoxidable	219€*

* Precio unitario sin I.V.A.



60 litros

► PRO

Papelera-cenicero Circular

▲ Capacidad : 60 litros

Papelera-cenicero de gran capacidad con las mismas características que la papelera circular. Cenicero hecho de acero inoxidable.

[+ infos en doublet.com/1wgh](http://+infosendoublet.com/1wgh)

Papelera-cenicero Circular Ref. 1710 199€*

* Precio unitario sin I.V.A.



30 litros

► PRO

Papelera Artística

▲ Capacidad : 30 litros

Papelera basculante de chapa galvanizada y pintada de color gris. El poste está preparado para su anclaje en el suelo. Existe en modelo simple (40 litros), en modelo doble (30 + 30 litros) y en modelo simple de pared, sin poste (30 litros).

[+ infos en doublet.com/1whb](http://+infosendoublet.com/1whb)

Ref.	Artículo	Unidad
244	Papelera Artística simple	89€*
897	Papelera Artística doble	199€*
1711	Papelera Artística de pared	89€*

* Precio unitario sin I.V.A.



60 litros

► PRO

Papelera Space

▲ Capacidad : 60 litros

Papelera de 60 litros para exterior color gris RAL 9007. Funcional: fácil instalación y sistema de recogida. Medidas: 82 x 36 cm.

[+ infos en doublet.com/1wgr](http://+infosendoublet.com/1wgr)

Papelera Space Ref. 53939 75€*

* Precio unitario sin I.V.A.

Papelera Space
a partir de

75€

SIN I.V.A

Papelera Class

a partir de

87€

SIN I.V.A



► PRO

Papelera Class

▲ Capacidad : 50 litros

Poliétileno de alta densidad anti UV. Fácil de vaciar por balanceo. Fijación mural o sobre poste. Fondo perforado para la evacuación de los líquidos. Capacidad: 50 litros. Color verde.

+ [infos en doublet.com/1ylp](http://infos.doublet.com/1ylp)

Ref.	Artículo	Unidad
56598	Papelera Class	87€*
56599	Poste para papelera Class	47€*

* Precio unitario sin I.V.A.

NUEVO

Papelera mural 13 litros con cenicero a partir de

135€

SIN I.V.A



► PRO

Papelera Boca

▲ Capacidad : 50 litros

Plástico polietileno de alta densidad. Vaciado fácil mediante desenganche integral de la cuba con mecanismo de cierre disimulado. Apertura reducida de 110 mm para limitar la introducción de objetos voluminosos. Placa de acero frontal que permite apagar los cigarrillos. Papelera Boca 50 litros mural: fijación a la pared en 4 puntos.

Medidas: 430 x 340 x 780 mm. Medidas del poste: Ø 50 x 1.300 mm.

+ [infos en doublet.com/1urx](http://infos.doublet.com/1urx)

Ref.	Artículo	Unidad
52832	Papelera Boca 50 litros mural verde	85€*
52833	Papelera Boca 50 litros mural gris	85€*
55153	Poste gris manganeso para papelera	39€*

* Precio unitario sin I.V.A.



Papelera mural 13 litros con cenicero

Papelera con capacidad de 13 litros más cenicero, que se vacía automáticamente en la papelera cuando se abre la puerta del soporte. Esta papelera-cenicero se fija muy fácilmente en la pared por cuatro puntos.

Dimensiones: 34 x 17 x 56 cm. Peso: 6,44 Kg.

+ [infos en doublet.com/26k3](http://infos.doublet.com/26k3)

Papelera mural 13 litros con cenicero Ref. 57836 135€*

* Precio unitario sin I.V.A.

Papeleras para exterior



Papelera Cesta
a partir de
199€
SIN I.V.A

PRO

Papelera Cesta

▲ Capacidad : 35 litros, 60 litros

Cesta metálica 60 litros redonda. Acero zincado y pintado con pintura epoxi poliéster verde de alta resistencia (para exterior). El soporte de bolsa interno facilita la colocación y la retirada de las bolsas de basura. Antivandálica: espesor del acero reforzado.

Fijación al suelo en tres puntos. Medidas: Ø 50 x 76 cm.

Capacidad: 35 y 60 litros.

+ [infos en doublet.com/1uw3](http://infos.doublet.com/1uw3)

Ref.	Artículo	Unidad
56414	Papelera Semi-Cesta 35 litros	199€*
54155	Papelera Cesta 60 litros	219€*

* Precio unitario sin I.V.A.

PRO

Papelera Madera

▲ Capacidad : 40 y 60 litros

Papelera de madera con cabezal y estructura de acero zincado y pintado con pintura epoxi poliéster para exterior.

Dispone de 2 aperturas frontales (230 x 110 mm) reducidas que limitan la introducción de objetos voluminosos o peligrosos.

Listones de madera de 20 mm de espesor.

Fijación al suelo en 4 puntos de anclaje. Incluye cerradura con llave triangular.

Medidas: Ø 350 / 400 x 780 cm. Capacidad: 40 y 60 litros.

+ [infos en doublet.com/1uw8](http://infos.doublet.com/1uw8)

Ref.	Artículo	Unidad
54156	Papelera Madera 40 litros	179€*
56147	Papelera Madera 60 litros	289€*

* Precio unitario sin I.V.A.

Papelera Madera
a partir de
179€
SIN I.V.A



Cubo interior en acero galvanizado con 2 asas



Papelera Imperio
a partir de
269€
SIN I.V.A

EXPERT

Papelera Imperio

▲ Capacidad : 30 litros

Cabezal de protección contra la lluvia. Vacío por balanceo.

Incluye sujeción para bolsa y cubo interior en acero galvanizado. Agujeros de evacuación para la lluvia. Fijación al suelo en 4 puntos.

Medidas: 55,5 x 115 cm.

+ [infos en doublet.com/1uk5](http://infos.doublet.com/1uk5)

Papelera Imperio Ref. 56584 269€*

* Precio unitario sin I.V.A.



Elegante papelera de madera con tapa



Papelera
Wood Cover
a partir de
279€
SIN I.V.A



PRO

Papelera Wood Cover

Estructura de acero zincado. Aro interior para sujetar bolsa. Resistente a agentes ambientales externos. Fabricada con madera de pino, tratada con resinas acrílicas al agua, que la protegen del sol, humedad y carcoma. Medidas 100 x 53 x 45 cm. Capacidad: 120 l.. Acabado en acero y madera.

+ [infos en doublet.com/202m](https://www.doublet.com/202m)

Papelera Wood Cover Ref. 57657 **279€**

* Precio unitario sin I.V.A.

Cenicero-papelera
Kiosco
a partir de
299€
SIN I.V.A

PRO

Cenicero-papelera Kiosco

Estructura, cenicero y puerta de acero galvanizado pintado con pintura epoxy. Cubeta interior de acero galvanizado con asa. Cenicero y papelera bloqueados por la puerta frontal. Cierre por cerradura con llave triangular. Acceso a la papelera por 2 lados. Aislamiento en el suelo por patines de plástico. Fijación en el suelo en 4 puntos (tornillería no incluida)

- Versión 25 litros : largo 33 x ancho 28 x alto 94 cm.

Cenicero 4 litros + papelera 25 litros.

- Versión 50 litros : largo 33 x ancho 48 x alto 93,5 cm.

Cenicero 8 litros + papelera 50 litros.

+ [infos en doublet.com/1v4z](https://www.doublet.com/1v4z)

Ref.	Artículo	Unidad
56580	Cenicero-papelera Kiosco 4+25 l gris	299€*
56581	Cenicero-papelera Kiosco 4+25 l verde/negro	
56583	Cenicero-papelera Kiosco 8+50 l verde/negro	369€*
56582	Cenicero-papelera Kiosco 8+50 l gris	

* Precio unitario sin I.V.A.



Ceniceros de exterior



► PRO

Cenicero de pie Cono

Diseño cónico exclusivo.

Base Ø 300, altura 900 mm. Cenicero de pie de diseño exclusivo destinado a ser utilizado como elemento decorativo en entradas a hoteles, restaurantes, cafeterías y todo tipo de terrazas. Disponible en gris plata o en verde. También disponible el cenicero con mesa redonda blanca.

+ [infos en doublet.com/21fi](https://www.doublet.com/21fi)

Ref.	Artículo	Unidad
55965	Cenicero de pie Cono 90 cm verde	119€*
55966	Cenicero de pie Cono 90 cm gris plata	
57724	Cenicero de pie Cono con mesa 90 cm verde	163€*
57723	Cenicero de pie Cono con mesa 90 cm gris plata	

* Precio unitario sin I.V.A.



► PRO



Cenicero Estilo 2 litros

Ergonómico y elegante, ideal para la limpieza de los halls de entrada de empresas

y lugares públicos. Acero galvanizado pintado con pintura epoxi calidad exterior. Cierre con llave triangular. Medidas : 282 x 230 x 60 mm.

2 colores a elegir: gris oscuro y gris perla.

+ [infos en doublet.com/1wf3](https://www.doublet.com/1wf3)

Ref.	Artículo	Unidad
52207	Cenicero Estilo 2 litros gris oscuro	100€*
55587	Cenicero Estilo 2 litros gris perla	

* Precio unitario sin I.V.A.



Cenicero Rapid Cendre

a partir de

139€

SIN I.V.A



► EXPERT



Cenicero Rapid Cendre

Diseño elegante e higiene garantizada.

Placa que permite apagar los cigarillos. Tapa en cúpula para evacuar el agua. Cerradura antirobo. Fácil de vaciar: bolsa interior ignífuga de aluminio.

Medidas: diámetro de la base 29 cm, diámetro del tubo 12,5 cm, altura total 100 cm. Peso 5,7 kg.

+ [infos en doublet.com/27hf](https://www.doublet.com/27hf)

Ref.	Artículo	Unidad
56595	Cenicero Rapid Cendre negro mural	139€*
56596	Cenicero Rapid Cendre inox. mural	180€*
56593	Cenicero Rapid Cendre negro de pie	139€*
56594	Cenicero Rapid Cendre inox. de pie	180€*
56597	Lote de 36 bolsas de aluminio	59€*
57373	Lote de 36 bolsas de aluminio para cenicero Rapid mural	

* Precio unitario sin I.V.A.



PRO

Cenicero mural Face

Dispone de dos orificios para apagar los cigarrillos. Elimina el riesgo de incendio potencial de los ceniceros descubiertos. La bisagra inferior de la puerta frontal permite un fácil vaciado. El cierre con llave impide la apertura no autorizada. Se incluyen los accesorios para el montaje.

Fabricado en acero galvanizado o en acero inoxidable altamente resistentes a la intemperie. Medidas: 32 x 25 x 8 cm.

[+ infos en doublet.com/1wej](http://+infos.doublet.com/1wej)

Ref.	Artículo	Unidad
54129	Cenicero Face galvanizado y negro	44€*
54130	Cenicero Face acero inoxidable	69€*

* Precio unitario sin I.V.A.

PRO

Cenicero Bottle

Cenicero en forma de botella fabricado en acero galvanizado y pintado con pintura epoxi poliéster. Capacidad: 15 litros. Medidas: 100 x 33 cm.

[+ infos en doublet.com/1we9](http://+infos.doublet.com/1we9)

Cenicero Bottle Ref. 54125 **215€***

* Precio unitario sin I.V.A.



PRO

Cenicero Smoker's Pole

Cenicero práctico y fácil de limpiar. Fabricado en aluminio pintado de color negro para una mayor resistencia a la intemperie. Base pesada para una mayor estabilidad y seguridad. Capacidad: 4 litros. Medidas: 104 x 10 x 32 cm (base).

[+ infos en doublet.com/1wdz](http://+infos.doublet.com/1wdz)

Cenicero Smoker's Pole

Ref. 54127 **129€***

* Precio unitario sin I.V.A.



**Cenicero
Space**
a partir de

225€

SIN I.V.A.

EXPERT

Cenicero Space

Cenicero de gran capacidad ideal para todos los lugares públicos de gran afluencia. Cubeta de acero galvanizado: los cigarrillos se apagan rápidamente y se reducen las emisiones de humos. Resistente a la intemperie y de fácil vaciado.

Capacidad: 25,5 litros. Peso: 15kg.

Medidas: 100 x 40 cm.

[+ infos en doublet.com/1wdp](http://+infos.doublet.com/1wdp)

Cenicero Space Ref. 54126 **225€***

* Precio unitario sin I.V.A.

Ceniceros de exterior



PRO

Ceniceros murales en Inox o Acero

Estructura en acero inoxidable o en acero pintado epoxi gris texturado. Compacto y basculante para facilitar el vaciado. Cabeza apagadora. Fijación mural. Capacidad de 0,5 o 2 litros.

[+ infos en doublet.com/1zpf](http://infos.doublet.com/1zpf)

Ref.	Artículo	Unidad
57365	Cenicero mural 0,5L martilleado	11€*
57367	Cenicero mural 2L martilleado	19€*
57364	Cenicero mural 0,5L Inox	22€*
57366	Cenicero mural 2L Inox	46€*

* Precio unitario sin I.V.A.

Cenicero mural
Estilo 1 litro
a partir de
85€
SIN I.V.A



PRO

Cenicero mural Estilo 1 litro

Acero electrozincado pintado con pintura epoxi calidad exterior. Vaciado fácil y rápido. Cierre con llave triangular. Serigrafía "cigarillo" (adhesivo "prohibido fumar" incluido). Antivandalismo: fijación en 4 puntos sobre chapa reforzada.

Medidas: 60 x 282 x 150 mm. Capacidad: 1 litro.

Disponible en gris manganeso.

[+ infos en doublet.com/1xiy](http://infos.doublet.com/1xiy)

Cenicero mural Estilo 1 litro Ref. 53251 **85€***

* Precio unitario sin I.V.A.

Cenicero
Pirámide
a partir de
132€
SIN I.V.A



PRO

Cenicero Pirámide

Diseño elegante ideal para las entradas de los centros comerciales y locales.

Estructura en polietileno y tubo interior de acero galvanizado que limita el flujo de oxígeno permitiendo que los cigarrillos se apaguen rápidamente mientras que minimiza la salida del humo desde el propio cenicero.

Cómodo de usar: sólo tiene que levantar el tubo receptor de la base para vaciarlo. Opcionalmente, para una mayor estabilidad, se puede añadir un peso en la base. Medidas: 31 x 31 x 100 cm.

[+ infos en doublet.com/1ut6](http://infos.doublet.com/1ut6)

Cenicero
Roma
a partir de
139€
SIN I.V.A



EXPERT

Cenicero Roma

Línea estética e innovadora que combina perfectamente con distintos estilos arquitectónicos. Estructura en polietileno y cuerpo interior de acero galvanizado para el depósito de ceniza y colillas, facilitando que éstas se apaguen rápidamente y minimizando la salida de humo. Chapa de acero inoxidable en la base. Agujeros de anclaje para una mejor fijación del cenicero al suelo.

Medidas: 35 x 35 x 107 cm.

[+ infos en doublet.com/1wcv](http://infos.doublet.com/1wcv)

Ref.	Artículo	Unidad
53242	Cenicero Pirámide beige	
53243	Cenicero Pirámide negro	132€*
53244	Peso de base	49€*

* Precio unitario sin I.V.A.

Ref.	Artículo	Unidad
53246	Cenicero Roma negro	139€*
53247	Kit de fijación	18€*

* Precio unitario sin I.V.A.

Cenicero Strainer
a partir de

155€
SIN I.V.A

EXPERT 

Cenicero Strainer

Acero pintado con cubeta interior en la que se puede colocar arena. Rejilla perforada.

Preparado para fijar al suelo (tornillería no incluida). El modelo con pancarta incluye un panel de metacrilato de 32 x 40 cm para su personalización (personalización no incluida en el precio, consúltenos). Medidas papelera: Ø 43 x altura 81 cm x ancho 39 cm. Peso : 12 kg. Colores disponibles: plata (Ral 7035), blanco, negro, burdeos texturizado (Ral 3004), azul texturizado (Ral 783), verde texturizado (Ral 646), verde (Ral 6002), oxidón texturizado (Ral 7113). Inox.: consultar.

[+ infos en doublet.com/1wcl](http://+infos.doublet.com/1wcl)

Ref.	Artículo	Unidad
56325	Cenicero Strainer	155€*
56326	Cenicero Strainer con pancarta	249€*

* Precio unitario sin I.V.A.



Ceniceros Arkea
a partir de

79€
SIN I.V.A

GARANTÍA
5
AÑOS

PRO 

Ceniceros Arkea

Acero galvanizado pintado con pintura epoxi calidad exterior. Vaciado fácil y rápido. Fijación mural con 2 agujeros (tornillos no incluidos). Serigrafía "cigarillo".

Modelo de pie con 2 agujeros en la base para su fijación al suelo (tornillos no incluidos).

Medidas cenicero Arkea mural: 50 x 550 x 120 mm.

Medidas cenicero Arkea de pie: 50 x 960 x 120 mm.

Capacidad: 3 litros. Color gris manganeso.

[+ infos en doublet.com/1xj8](http://+infos.doublet.com/1xj8)

Ref.	Artículo	Unidad
53252	Cenicero mural Arkea 3 litros	79€*
53253	Cenicero de pie Arkea 3 litros	185€*
55162	Cenicero mural Arkea 3 litros con cerradura	105€*
55163	Cenicero de pie Arkea 3 litros con cerradura	205€*

* Precio unitario sin I.V.A.



Cenicero Prop
a partir de

105€
SIN I.V.A

EXPERT 

Cenicero Prop

Cenicero Prop de línea moderna, de formas simples y de gran robustez. Cenicero con cubeta interior superior a 3 litros de capacidad, con sistema de cierre automático con llave (antivandálico) para acceder a su cubeta facilitando su vaciado y mantenimiento. Cuerpo en acero galvanizado acabado en color marrón para exterior, cubeta y parte superior apaga cigarillos en acero inoxidable.

Medidas Cenicero Prop de pie: 16 x 16 x 100 cm.

Medidas Cenicero Prop de pared: 12 x 12 x 35 cm.

[+ infos en doublet.com/1wcl](http://+infos.doublet.com/1wcl)

Ref.	Artículo	Unidad
53255	Cenicero Prop de pared	105€*
53254	Cenicero Prop de pie	219€*

* Precio unitario sin I.V.A.



Ceniceros de pie de exterior



EXPERT

Cenicero Poste Doble

Poste que incorpora dos ceniceros y un protector en su parte superior para evitar que entre agua de la lluvia. Acero inoxidable mate. Preparado para poder fijarse fácilmente

al suelo. Llave y cepillo incluidos. Medidas : 160 x 1.380 x 300 mm.

[+ infos en doublet.com/1wbh](http://+infos.doublet.com/1wbh)

Cenicero Poste Doble

Ref. 55765 **219€***

* Precio unitario sin I.V.A.

BEST SELLER



**Cenicero
Inox**
a partir de

75€

SIN I.V.A

EXPERT

Cenicero Inox

Moderno cenicero de pie en acero inoxidable brillante AISI 304 de 1 mm de grosor con base de acero negra que incorpora 3 fijaciones al suelo (pernos incluidos). Incluye una llave de vaciado. Medidas : Ø 76 x 900 mm, base Ø 180 mm.

[+ infos en doublet.com/1uh3](http://+infos.doublet.com/1uh3)

Cenicero Inox Ref. 55572 **75€***

* Precio unitario sin I.V.A.

i INFOS

+ entrega inmediata

Disponemos de una amplia gama de ceniceros en stock para entrega inmediata... consulte Doublet Fast en www.doublet.es o llámenos al 902 153 935



**Cenicero
Arena Inox**
a partir de

205€

SIN I.V.A

EXPERT

Cenicero Arena Inox

Cenicero de arena de gran estabilidad que no precisa perforar el suelo.

Acero inoxidable cepillado AISI 304. Rejilla retira colillas con asa de agarre

(se incluye un saco de arena de 1 kg).

Medidas : Ø 300 x 850 mm.

[+ infos en doublet.com/1wbr](http://+infos.doublet.com/1wbr)

Cenicero Arena Inox Ref. 55761 **205€***

* Precio unitario sin I.V.A.



PRO

Cenicero Display

Solución publicitaria exterior para zona de fumadores. El documento DIN A4 se puede cambiar con facilidad.

Fijación mural y vaciado fácil y limpio (bandeja interior para colillas).

Medidas : 245 x 460 x 70 mm.

[+ infos en doublet.com/1wc1](http://+infos.doublet.com/1wc1)

Cenicero Display Ref. 55759 **71€***

* Precio unitario sin I.V.A.

Ceniceros murales de exterior



EXPERT

Cenicero mural Koala

Cenicero con puerta de acero inoxidable mate, grosor 0,8 mm. Incorpora una rejilla apaga cigarrillos y una cubeta interior de acero galvanizado y pintado. Incluye llave y 4 pernos de fijación mural (en 4 puntos) y tornillería.

Medidas : 245 x 352 x 142 mm.

[+ infos en doublet.com/1ugy](http://+infosindoublet.com/1ugy)

Cenicero mural Koala Ref. 55569 **49€***

* Precio unitario sin I.V.A.



**Cenicero Mural
Aluminio**
a partir de
49€

SIN I.V.A

EXPERT

Cenicero Mural Aluminio

Cenicero de aluminio anodizado de alta calidad de grosor 2,5 mm. Incluye llave, cepillo y 2 pernos de fijación mural (en 2 puntos) y tornillería.

Medidas : Ø 80 x 480 mm.

[+ infos en doublet.com/1ugt](http://+infosindoublet.com/1ugt)

Cenicero Mural Aluminio Ref. 55568 **49€***

* Precio unitario sin I.V.A.



**0,5
litros**

PRO

Cenicero Disco

Ceniceros murales de 0,5 litros prácticos, elegantes y económicos. Rejilla apaga cigarrillos integrada. Fijación mural en 2 puntos.

Medidas : Ø 185 x 42 mm.

Disponibles en gris oscuro y gris claro.

[+ infos en doublet.com/1wb7](http://+infosindoublet.com/1wb7)

Ref.	Artículo	Unidad
55506	Cenicero Disco gris claro	37€*
55505	Cenicero Disco gris oscuro	

* Precio unitario sin I.V.A.



**Cenicero mural
Tubular**
a partir de

15€

SIN I.V.A

ESENCIAL

Cenicero mural Tubular

Excelente relación calidad / precio.

Cenicero de acero pintado con pintura poliéster gris oscura (en la parte exterior e interior). Adhesivo «cigarrillo» incluido. Fijación mural en 1 punto (tirante incluido).

Medidas : Ø 50 x 300 mm.

[+ infos en doublet.com/1ugo](http://+infosindoublet.com/1ugo)

Cenicero mural Tubular Ref. 55518 **15€***

* Precio unitario sin I.V.A.



**0,5
litros**



Papeleras de interior



+ Personalice con su logo

Papelera Urban
a partir de
104€
SIN I.V.A



41 litros
56 litros
167 litros



“ + sencillo & + rápido
Si necesita consejos o un presupuesto para su proyecto...
902 153 935
”

▶ EXPERT

Papelera Urban

Moderna y práctica.

Papelera metálica basculante con ganchos interiores para bolsas. Aro inferior de PVC.
Medidas 41 litros: 65 x 31,5 x 26 cm.
Medidas 56 litros: 83 x 31,5 x 26 cm.
Medidas 167 litros: 102 x 51 x 41 cm.
Colores disponibles: Plata (Ral: 7035), blanco, negro, burdeos texturizado (Ral:3004), azul texturizado (Ral: 783), verde texturizado (Ral: 646), verde (Ral: 6002) y oxidón texturizado (Ral: 7113).

Acabado Inox. consultar. Indicar color en el pedido.

+ infos en doublet.com/1wk3

Ref.	Artículo	Unidad
55463	Papelera Urban 41 litros	104€*
55464	Papelera Urban 56 litros	128€*
57479	Papelera Urban 167 litros	189€*

* Precio unitario sin I.V.A.

*. El precio indicado no incluye el transporte



45 litros

Colecnet 45 litros
a partir de
129€
SIN I.V.A

▶ PRO

Colecnet 45 litros

Cuerpo de acero pintado epoxi (blanco, negro, beige o gris) o en acero inoxidable. Tapa en acero inoxidable con cierre automático (150 x 180 mm). Cabezal unido al cuerpo mediante una correa. Bolsa fijada con anillas metálicas.
Diámetro x altura: 310 x 775 mm.
Disponible en 4 colores y en acero inoxidable.

+ infos en doublet.com/1wk4



52 litros

▶ PRO

Colecnet 52 litros

Colecnet de plástico polietileno de fácil mantenimiento: se puede utilizar en el exterior. Cabeza amovible para facilitar la colocación y retirada de la bolsa (sujeción de la bolsa con estribos). Bloqueo de la trampilla en posición abierta. Asas laterales integradas para facilitar su desplazamiento. Cenicero gran volumen en acero inoxidable.
Medidas : Ø 375 x 890 mm.

+ infos en doublet.com/1wkn

Ref.	Artículo	Unidad
52276	Colecnet 45 l blanco	
53191	Colecnet 45 l negro	129€*
53927	Colecnet 45 l gris	
52278	Colecnet 45 l acero Inox	179€*

* Precio unitario sin I.V.A.

Ref.	Artículo	Unidad
55178	Colecnet negro sin cenicero	145€*
55181	Colecnet negro con cenicero	148€*

* Precio unitario sin I.V.A.

PROFESIONAL 

LA ELECCIÓN

Contenedores
Outfull

a partir de

349€

SIN I.V.A

Alta capacidad
para zonas muy
transitadas



Reciclaje, Papeleras
y Equipamiento

EXPERT

Contenedores Outfull

Estos contenedores, combinan un estilo moderno con un diseño de fácil mantenimiento.

Alta capacidad de gestión de residuos. Especialmente diseñado para estadios, parques, centros comerciales y otras zonas muy transitadas. Tapa con bisagra fija para facilitar el vaciado. Para una mejor retención de las bolsas, los retenes metálicos las sujetan de forma segura y acaban con la necesidad de anudarlas. Base con peso opcional: puede fijarse al cubo con tornillos para reforzar la estabilidad del contenedor. Medidas del contenedor de 130 litros: 54,6x54,6x104,1 cm. Medidas contenedor 170 litros (también el de 4 aberturas): 63x63x105,4 cm. Medidas de la base con peso: 62,2x62,2x15,2 cm.

+ [infos en doublet.com/1yq0](http://infos.doublet.com/1yq0)

Ref.	Artículo	Unidad
57444	Contenedor Outfull 130 litros beige	349€*
57445	Contenedor Outfull 130 litros negro	
57446	Contenedor Outfull 170 litros beige	409€*
57447	Contenedor Outfull 170 litros negro	
57448	Contenedor Outfull 170 litros beige 4 bocas	379€*
57449	Contenedor Outfull 170 litros negro 4 bocas	
57450	Base contenedor Outfull 170 litros beige	95€*
57451	Base contenedor Outfull 170 litros negro	

* Precio unitario sin I.V.A.



Base contenedor

Papeleras de interior

Fomente el reciclaje en sus oficinas



EXPERT

Peleras Multifuncionales

Formas y tamaños adecuados para espacios reducidos. Tapas con colores codificados opcionales. Tapas de vaivén y en embudo que ocultan los desechos. Perfectos para vestíbulos de hotel, sanitarios, centros comerciales, restaurantes, cafeterías y oficinas. Modelo 87 litros: 51 x 28 x 76 cm
Modelo 60,5 litros: 59 x 28 x 63 cm

[+ infos en doublet.com/1wl7](http://infos.doublet.com/1wl7)

Ref.	Artículo	Unidad
1661	Papeleras 87 litros	61€*
1684	Papeleras 60.5 litros	41€*
1685	Tapa vaivén gris	
1686	Tapa con asas, gris o amarilla	32€*
1687	Tapa reciclaje de botellas, verde o marrón	
1688	Tapa reciclaje papel, azul	
1689	Carro gris para papeleras	79€*

* Precio unitario sin I.V.A.



PRO

Papelera Soft Touch

Cubos con capacidad de 40 litros y 60 litros con apertura con pedal. Medidas 40 litros 790x345mm y 60 litros 790x360.

[+ infos en doublet.com/1wlh](http://infos.doublet.com/1wlh)

Ref.	Artículo	Unidad
54694	Papelera Soft Touch 40 litros con tapa	56€*
54695	Papelera Soft Touch 60 litros con tapa	78€*
54696	Papelera Soft Touch 40 litros 2 cubetas	93€*

* Precio unitario sin I.V.A.

Papelera antifuego : seguridad garantizada



PRO

Papelera Decobin Doble

Dos compartimentos de 12,5 litros para un uso ecológico. El divisor puede ser opcionalmente puesto o no, teniendo de esa manera un cubo de 25 litros. Apertura con pedal.

Dimensiones: 342x291x430mm. Peso: 1155 gr.

[+ infos en doublet.com/1wlr](http://infos.doublet.com/1wlr)

Ref.	Artículo	Unidad
55563	Decobin doble plástico gris metalizado	14€*
55564	Decobin doble plástico verde metalizado	

* Precio unitario sin I.V.A.



Papelera Antifuego
a partir de

65€

SIN I.V.A.

EXPERT

Papelera Antifuego

Cuerpo de acero pintado epoxi. Cabezal autoextinción que impide la propagación de la llama. Base de caucho antideslizante. Producto homologado por el CNPP (Centro Nacional de Prevención y de Protección).

[+ infos en doublet.com/1wmv](http://infos.doublet.com/1wmv)

Ref.	Artículo	Unidad
52291	Papelera antifuego 50 litros blanco	65€*
52293	Papelera antifuego 50 litros negro	
53188	Papelera antifuego 90 litros blanco	107€*
53192	Papelera antifuego 110 litros blanco	119€*
53194	Papelera antifuego 110 litros negro	
53188	Papelera antifuego 90 litros negro	107€*

* Precio unitario sin I.V.A.

PRO 

Papelera Ruba

Papelera metálica.
Embellecedores en negro.
Existe en 2 tamaños.
Papelera disponible en color negro, grafito, azul, burdeos y plata RAL 9006.
Indicar color en el pedido.

[+ infos en doublet.com/1wn5](http://+infosendoublet.com/1wn5)



Ref.	Artículo	Unidad
1527	Papelera Ruba ø 21,5 x 32 cm	13€*
1528	Papelera Ruba ø 25 x 37 cm	24€*

* Precio unitario sin I.V.A.

PRO 

Papelera Basy

Papelera metálica con dos asas. Embellecedor base en negro.
Existe en 2 tamaños.
Papelera disponible en color negro, grafito, azul, burdeos y plata RAL 9006.

Indicar color en el pedido.

[+ infos en doublet.com/1wnf](http://+infosendoublet.com/1wnf)



Ref.	Artículo	Unidad
1525	Papelera Basy ø 21,5 x 32 cm	13€*
1526	Papelera Basy ø 25 x 37 cm	24€*

* Precio unitario sin I.V.A.

Papelera Triang
a partir de

22€
SIN I.V.A.

EXPERT 

Papelera Triang

Papelera ABS con remate superior.
Colores: negro con remate plata o plata con remate negro.
Medidas: 32 x 29 x 40 cm.

[+ infos en doublet.com/1woj](http://+infosendoublet.com/1woj)

Ref.	Artículo	Unidad
53231	Papelera Triang negro con remate plata	22€*
53232	Papelera Triang plata con remate negro	

* Precio unitario sin I.V.A.



Papelera Wind
a partir de

25€
SIN I.V.A.

PRO 

Papelera Wind

Papelera metálica perforada cilíndrica con el aro inferior de PVC.

Medidas: De 12 litros: de 31 cm de alto y 21,5 de diámetro. De 16 litros: de 31 cm de alto y 25,5 de diámetro. De 27 litros: de 39,5 cm de alto y 29,5 de diámetro. Colores disponibles: Plata (Ral: 7035), Blanco, Negro, Burdeos texturizado (Ral:3004), Azul texturizado (Ral: 783), verde texturizado (Ral: 646), Verde (Ral: 6002), Inox, Oxidón texturizado (Ral: 7113). Cómoda, moderna y sofisticada para un ambiente agradable.

[+ infos en doublet.com/2009](http://+infosendoublet.com/2009)

Ref.	Artículo	Unidad
55454	Papelera Wind 12 L	25€*
55455	Papelera Wind 16 L	
55456	Papelera Wind 27 L	34€*

* Precio unitario sin I.V.A.



Papeleras de interior



Papelerera Setoff
a partir de
136€
SIN I.V.A



Papelerera Swingy Inox
a partir de
159€
SIN I.V.A



Papelerera-cenicero Rondo
a partir de
62€
SIN I.V.A



PRO

Papelerera Setoff

Papelerera metálica con tapa basculante y ganchos interiores para bolsas. Aro interior de PVC

Medidas: De 57 litros: de 76 cm de alto y 31 de diámetro. De 86 litros: de 76 cm de alto y 38 de diámetro. Colores disponibles: Plata (Ral: 7035), Blanco, Negro, Burdeos texturizado (Ral:3004), Azul texturizado (Ral: 783), verde texturizado (Ral: 646), Verde (Ral: 6002), Inox, Oxidón texturizado (Ral: 7113). Elegante, discreta y moderna.

[+ infos en doublet.com/2013](http://+infos.enedoublet.com/2013)

Ref.	Artículo	Unidad
55461	Papelerera Setoff 57 L	136€*
55462	Papelerera Setoff 86 L	187€*

* Precio unitario sin I.V.A.

PRO

Papelerera Swingy Inox

Papeleras Swingy Inox. 50 litros fabricadas en acero inoxidable, cabeza con tapa basculante. Antivandalismo: cabeza unida al cuerpo con una correa. Cubo interior de plástico negro con asa de acero cromado.

Medidas: 710 x Ø 410 mm.

[+ infos en doublet.com/200t](http://+infos.enedoublet.com/200t)

Papelerera Swingy Inox Ref. 52900 **159€***

* Precio unitario sin I.V.A.

PRO

Papelerera-cenicero Rondo

Papelerera-cenicero con recogecolillas pintado en negro. Tapa cromada. Embellecedores cromados.

Medidas: Ø 21,5 x 66 cm.

Papelerera-cenicero Rondo Inox: en acero inoxidable.

Papelerera-cenicero Rondo Metal: disponible en color negro, grafito, azul, burdeos y plata RAL 9006. Indicar color en el pedido.

[+ infos en doublet.com/1wsz](http://+infos.enedoublet.com/1wsz)

Ref.	Artículo	Unidad
1589	Papelerera Cenicero Rondo Metal	37€*
1595	Papelerera Cenicero Rondo Inox	62€*

* Precio unitario sin I.V.A.

PRO

Papelerera-cenicero Moba

Papelerera-cenicero con recogecolillas pintado en negro. Embellecedores en abertura cromados y en base negros.

Medidas: 18 x 18 x 66 cm.

Papelerera-cenicero Moba Inox: en acero inoxidable.

Papelerera-cenicero Moba Metal: disponible en color negro, grafito, azul, burdeos y plata RAL 9006. Indicar color en el pedido.

[+ infos en doublet.com/1wt9](http://+infos.enedoublet.com/1wt9)

Ref.	Artículo	Unidad
1593	Papelerera Cenicero Moba Metal	39€*
1598	Papelerera Cenicero Moba Inox	67€*

* Precio unitario sin I.V.A.



ESCANEE EL PRODUCTO
Detalles de la aplicación en p.01

EXPERT

Papeleras Maxium

Papelera metálica perforado parte inferior. Ganchos interiores para bolsa. Aro inferior en PVC. Medidas Circular: Ø 50 x 95 cm. Capacidad 187 litros.

Medidas Semi Circular: Ø 50 x 25 x 91 cm, 94 litros.

Papeleras disponibles en color blanco, negro, rojo, burdeos texturado, beige, azul, plata y oxidón texturado. Indicar color en el pedido

[+ infos en doublet.com/1wu3](http://www.doublet.com/1wu3)

Ref.	Artículo	Unidad
55474	Papelera Circular Maxium	245€*
56406	Papelera Circular Maxium Inox	325€*
55475	Papelera Semi Maxium	159€*
56405	Papelera Semi Maxium Inox	265€*

* Precio unitario sin I.V.A.

+ Personalice con su logo



PRO

Papelera Tap

Papelera metálica con tapa abatible y con asa extraíble para su vaciado. Embellecedores en negro. Opcionalmente modelo con cenicero. Medidas: 31 x 22 x 72 cm. Papelera Tap disponible en color negro, grafito, azul, burdeos y plata RAL 9006.

Indicar color en el pedido

[+ infos en doublet.com/1wun](http://www.doublet.com/1wun)

Ref.	Artículo	Unidad
53198	Papelera Tap	81€*
1590	Papelera Tap con cenicero	103€*

* Precio unitario sin I.V.A.

+ Personalice con su logo

EXPERT

Papelera Com

Papelera metálica. Remate superior desmontable para sujeción de bolsas. Embellecedor base en negro.

Medidas: 22 x 22 x 70 cm.

Papelera Com Negra con remate plata RAL 9006.

Papelera Com Plata RAL 9006 con remate negro.

[+ infos en doublet.com/1wv7](http://www.doublet.com/1wv7)

Ref.	Artículo	Unidad
53199	Papelera Com Negra	61€*
53200	Papelera Com Plata	

* Precio unitario sin I.V.A.

EXPERT

Papelera Com-2

Papelera metálica selectiva de residuos con remate superior desmontable. Cubetas interiores extraíbles para su vaciado. Embellecedor base en negro.

Medidas: 44 x 22 x 70 cm.

Papelera Com-2 Negra con remate plata RAL 9006.

Papelera Com-2 Plata RAL 9006 con remate negro.

[+ infos en doublet.com/1ww1](http://www.doublet.com/1ww1)

Ref.	Artículo	Unidad
53201	Papelera Com-2 negra	142€*
53202	Papelera Com-2 plata	

* Precio unitario sin I.V.A.

Paragüeros



Paragüero Marko
a partir de
84€
SIN I.V.A



Paragüero Marko

Paragüero metálico. Soportes cromados. Recogeaguas ABS negro. Paragüero disponible en color negro, grafito y plata RAL 9006. Indicar color en el pedido.

[+ infos en doublet.com/1w7v](http://doublet.com/1w7v)

Paragüero Marko Ref. 1543 **84€***

* Precio unitario sin I.V.A.



Dispensadores de fundas para paraguas

Dispensador de fundas para paraguas de diseño compacto y elegante fabricado en acero inoxidable satinado.

Bolsas de plástico biodegradables. Ventajas del producto: Evita accidentes, mantiene sus instalaciones limpias y seguras. Medidas simple: 29 x 23 x 78 cm. Medidas doble: 41 x 27 x 78 cm. Medidas de la funda pequeña: 42cm largo x 14cm ancho. Medidas de la funda grande: 74.5cm largo x 14cm ancho.

[+ infos en doublet.com/200j](http://doublet.com/200j)

Ref.	Artículo	Unidad
55512	Dispensador de funda paraguas bastón	390€*
55513	Dispensador doble de fundas paraguas	598€*
55514	Caja 1000 unidades fundas paraguas bastón	39€*
55515	Caja 1000 unidades fundas paraguas de mano	34€*

* Precio unitario sin I.V.A.

+ Personalice con su logo



Paragüero Tuby

Paragüero metálico. Embellecedores en negro. Recogeaguas en el interior. Paragüero disponible en color negro, grafito, azul, burdeos y plata RAL 9006.

Indicar color en el pedido.

[+ infos en doublet.com/1wqr](http://doublet.com/1wqr)

Paragüero Tuby Ref. 1538 **22€***

* Precio unitario sin I.V.A.



Paragüero Prim

Paragüero metálico con dos asas. Embellecedor en negro. Recogeaguas en el interior. Paragüero disponible en color negro, grafito, azul, burdeos y plata RAL 9006.

Indicar color en el pedido.

[+ infos en doublet.com/1wrb](http://doublet.com/1wrb)

Paragüero Prim Ref. 1536 **22€***

* Precio unitario sin I.V.A.



Paragüero Noxia

Paragüero en acero inoxidable. Embellecedores en negro. Recogeaguas en el interior

[+ infos en doublet.com/1wr1](http://doublet.com/1wr1)

Paragüero Noxia Ref. 1542 **43€***

* Precio unitario sin I.V.A.



Paragüero Cubo Plata

Paragüero metálico de color plata con embellecedores de color negro en su parte superior e inferior.

[+ infos en doublet.com/1wrw](http://doublet.com/1wrw)

Paragüero Cubo Plata

Ref. 54699 **15€***

* Precio unitario sin I.V.A.

Percheros de pie y de pared

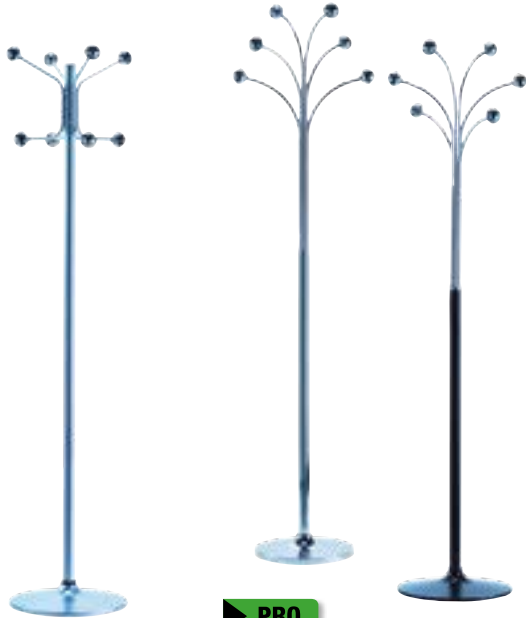

PRO

Perchero Stero

Perchero metálico de ocho colgadores con bolas cromadas. Medidas Ø 37 x 175 cm.

Colores disponibles: negro, grafito, azul, burdeos y plata RAL 9006. Indicar color en el pedido.

[+ infos en doublet.com/1w8p](#)

Perchero Stero Ref. 1610 **69€***

* Precio unitario sin I.V.A.

PRO

Perchero Alamo

Perchero metálico pintado o cromado de seis colgadores con bolas cromadas. Medidas Ø 33 x 175 cm. El modelo pintado tiene la parte superior cromada y la parte inferior pintada.

Colores disponibles: negro, grafito y plata RAL 9006. Indicar color en el pedido.

[+ infos en doublet.com/1w8z](#)

Ref.	Artículo	Unidad
1613	Perchero Alamo pintado	98€*
1614	Perchero Alamo cromado	109€*

* Precio unitario sin I.V.A.

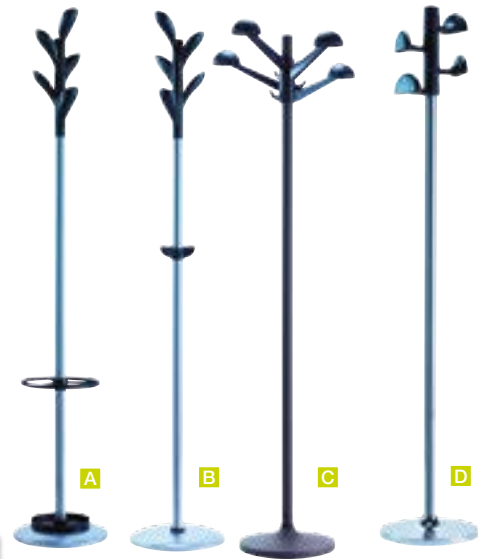

PRO

A Perchero-Paragüero tree

Perchero-paragüero metálico.

Brazos orientables en ABS negro. Medidas Ø 32 x 177 cm. Colores disponibles: negro, grafito y plata RAL 9006. Indicar color en el pedido.

[+ infos en doublet.com/1w99](#)

B Perchero Arbol

Perchero metálico. Brazos orientables en ABS negro. Medidas Ø 32 x 177 cm. Colores disponibles: negro, grafito y plata RAL 9006.

Indicar color en el pedido.

[+ infos en doublet.com/1w99](#)

C Perchero Traño

Perchero metálico pintado o cromado. Brazos orientables en ABS negro. Medidas Ø 33 x 175 cm. Colores disponibles: negro, grafito y plata RAL 9006. Indicar color en el pedido.

[+ infos en doublet.com/1w9j](#)

D Perchero Cactus

Perchero metálico pintado o cromado. Brazos orientables en ABS negro. Medidas Ø 33 x 175 cm. Colores disponibles: negro, grafito y plata RAL 9006. Indicar color en el pedido.

[+ infos en doublet.com/1w9t](#)

Ref.	Artículo	Unidad
52841	A Perchero-paragüero Tree	65€*
52840	B Perchero Arbol	65€*
1607	C Perchero Traño pintado	62€*
1608	C Perchero Traño cromado	78€*
1603	D Perchero Cactus pintado	62€*
1604	D Perchero Cactus cromado	78€*

* Precio unitario sin I.V.A.



+ sencillo & + rápido

Si necesita consejos o un presupuesto para su proyecto...

902 153 935

”



PRO

Perchero mural Levante

Percha de pared de tres, cuatro o seis colgadores cromados. Medidas 40 x 10 cm, 50 x 10 cm y 60 x 10 cm.

Colores disponibles: negro, grafito, azul, burdeos, blanco y plata RAL 9006. Indicar color en el pedido.

[+ infos en doublet.com/1w85](#)

Ref.	Artículo	Unidad
1618	Perchero Levante-3	20€*
1619	Perchero Levante-4	22€*
1620	Perchero Levante-5	26€*

* Precio unitario sin I.V.A.



PRO

Perchero mural Bodo

Percha de pared metálica de cuatro o seis colgadores con bolas cromadas. Medidas 60 x 21cm o 84 x 21 cm.

Colores disponibles: negro, grafito y plata RAL 9006. Indicar color en el pedido.

[+ infos en doublet.com/1w8f](#)

Ref.	Artículo	Unidad
1616	Perchero Bodo-4	46€*
1617	Perchero Bodo-6	54€*

* Precio unitario sin I.V.A.

Percheros móviles



NUEVO

Perchero
móvil Lobby
a partir de

239€

SIN I.V.A.



Perchero móvil Lobby

Perchero móvil profesional para salas de recepción, hoteles... De acero cromado, tiene gran estabilidad y durabilidad. Grandes ruedas con freno. Medidas: Altura: 179 cm. Longitud: 151 cm. Profundidad: 45 cm.

+ [infos en doublet.com/27hz](http://infos.doublet.com/27hz)

Perchero móvil Lobby Ref. 57955 **239€***

* Precio unitario sin I.V.A.

Perchero
Móvil
a partir de

155€

SIN I.V.A.



Perchero Móvil

Estructura en acero lacado en color negro con 4 ruedas.

Laterales de las barras superiores telescópicos.

Medidas: 150 x 55 x 165 cm (largo x ancho x alto).

+ [infos en doublet.com/1urs](http://infos.doublet.com/1urs)

Perchero Móvil Ref. 52828 **155€***

* Precio unitario sin I.V.A.



Perchero
móvil Zoe
a partir de

223€

SIN I.V.A.



Perchero móvil Zoe

Perchero de acero inoxidable satinado de sección tubular. Base en zig zag que reduce el espacio de almacenaje; con ruedas, dos de ellas con freno. Medidas: 1250 x 550 x 1700 mm.

+ [infos en doublet.com/27q6](http://infos.doublet.com/27q6)

Perchero móvil Zoe Ref. 56534 **223€***

* Precio unitario sin I.V.A.

NUEVO

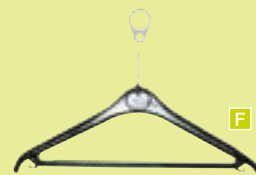

F



G

Perchas

En plástico negro. Largo: 42 cm. Vendidos en lotes de 25 unidades. 2 modelos a elegir: standard o antirrobo.

+ [infos en doublet.com/1vd1](http://infos.doublet.com/1vd1)

Ref.	Artículo	Unidad
52831	F Perchas antirrobo (lote de 25)	35€*
52830	G Perchas standard (lote de 25)	27€*

* Precio unitario sin I.V.A.

Percheros móviles

ESENCIAL

Perchero Premier

Perchero vestidor metálico con o sin repisa superior. Tubo de 30 mm. Capacidad para 25 perchas. 4 ruedas inferiores para su desplazamiento. Pintado en epoxi con 40-80 micras. Medidas: 148 cm alto x 90 cm ancho x 41 cm profundidad.

[+ infos en doublet.com/202c](http://www.doublet.com/202c)

Ref.	Artículo	Unidad
58095	Perchero móvil Premier negro	83€*
58025	Perchero móvil Premier plata	
57656	Perchero con repisa Premier negro	89€*
58093	Perchero con repisa Premier plata	

* Precio unitario sin I.V.A.



**Perchero móvil
Wait I**
a partir de
149€
SIN I.V.A

PRO

Perchero Wait IV

Vestidor portátil con 12 colgadores, tubo de acero pintado en epoxi gris. Capacidad 40 perchas. Medidas: alto 168 cm x ancho 47 cm x largo 102 cm.

[+ infos en doublet.com/1w6h](http://www.doublet.com/1w6h)

Perchero Wait IV Ref. 55740 **165€***

* Precio unitario sin I.V.A.



**Perchero con
repisa Wait II**
a partir de
215€
SIN I.V.A



**Perchero
Premier**
a partir de
83€
SIN I.V.A

PRO

Perchero móvil Wait I

Vestidor portátil, tubo de acero pintado en epoxi gris. Capacidad 40 perchas. Medidas: alto 171 cm x ancho 58 cm x largo 148 cm.

[+ infos en doublet.com/1w71](http://www.doublet.com/1w71)

Perchero móvil Wait I Ref. 55737 **149€***

* Precio unitario sin I.V.A.



**Perchero
Wait IV**
a partir de
165€
SIN I.V.A

PRO

Perchero con repisa Wait II

Vestidor portátil con repisa, tubo de acero pintado en epoxi gris. Capacidad 40 perchas.

Medidas: alto 171 cm x ancho 58 cm x largo 148 cm.

[+ infos en doublet.com/1w6r](http://www.doublet.com/1w6r)

Perchero con repisa Wait II Ref. 55738 **215€***

* Precio unitario sin I.V.A.

Bancos para vestuarios



ESENCIAL

Bancos para vestuarios Eco

Estructura en tubo de acero diámetro 30 x 1,2 mm pintada con epoxy-poliéster negro o verde RAL 6011. Asiento en DM laminado con cantos redondeados barnizados con poliuretano.

[+ infos en doublet.com/1vyf](http://doublet.com/1vyf)

Bancos para vestuarios Eco Ref. 54296 **89€***

* Precio unitario sin I.V.A.



PRO

Bancos Standard

Bastidor realizado en tubo de acero 30 x 25 x 1,5 mm y patas en 30 x 30 x 1,5 mm. Estructura pintada con epoxy-poliéster negro. Asiento en MDF laminado color crema con cantos redondeados o con listones de madera de pino barnizados con poliuretano.

Medidas: 150 x 30 cm y 200 x 30 cm. Altura: 45 cm.

[+ infos en doublet.com/1vyp](http://doublet.com/1vyp)

Ref.	Artículo	Unidad
50614	Banco Standard 150 x 30 cm	114€*
50615	Banco Standard 200 x 30 cm	135€*

* Precio unitario sin I.V.A.



PRO

Banco listones de madera

Bastidor realizado en tubo de acero 30 x 25 x 1,5 mm y patas en 30 x 30 x 1,5 mm. Estructura pintada con epoxy-poliéster negro. Asiento en MDF laminado color crema con cantos redondeados o con listones de madera de pino barnizados con poliuretano.

Medidas: 150 x 30 cm y 200 x 30 cm. Altura: 45 cm.

[+ infos en doublet.com/1vyz](http://doublet.com/1vyz)

Ref.	Artículo	Unidad
50616	Banco listones de madera 150 x 30 cm	205€*
1283	Banco listones de madera 200 x 30 cm	219€*

* Precio unitario sin I.V.A.



PRO

Banco de madera vestuario

Estructura y repisa zapatero fabricados en tubo de acero. Asiento de listones de madera "Melis", libre de nudos, y con acabado pulido. Lacado al natural. Fijación de los listones con tornillos zincados vistos de cabeza suavemente redondeada.

[+ infos en doublet.com/1w3f](http://doublet.com/1w3f)

Ref.	Artículo	Unidad
1910	Banco madera vestuario 500 mm	112€*
1911	Banco madera vestuario 1000 mm	113€*
1912	Banco madera vestuario 1500 mm	189€*
1913	Banco madera vestuario 2000 mm	219€*

* Precio unitario sin I.V.A.



PRO

Banco metálico vestuario

Banco totalmente metálico. Tapas finales de plástico en todos los tubos. Pintado epoxy-poliéster con pintura en polvo.

[+ infos en doublet.com/1w3p](http://doublet.com/1w3p)

Ref.	Artículo	Unidad
1914	Banco metálico vestuario 500 mm	89€*
1915	Banco metálico vestuario 1000 mm	115€*
1916	Banco metálico vestuario 1500 mm	149€*
1917	Banco metálico vestuario 2000 mm	167€*

* Precio unitario sin I.V.A.

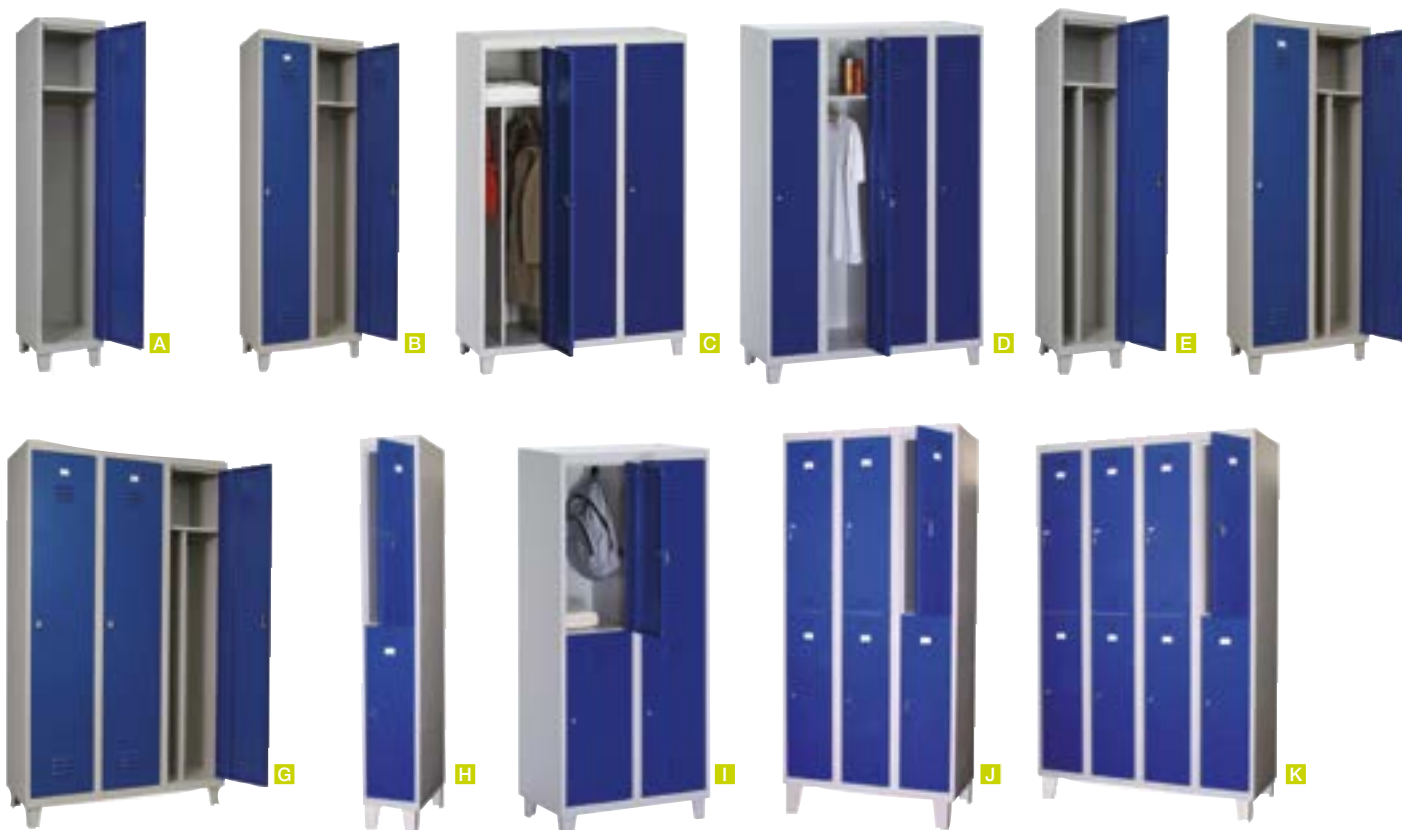

Entrega inmediata. Taquillas montadas.

PRO

Taquilla doble Blue-Grey 8 puertas

Taquillas montadas listas para su uso inmediato: económicas, funcionales y de gran durabilidad.

TAQUILLAS BLUE-GREY: taquillas electro soldadas y monoblocs (que no requieren montaje alguno). Cerradura con llave. Estructura en acero pintado con pintura epoxi-poliéster de alta resistencia. Techo plano. Existen modelos con estantería superior soldada y modelos con separador vertical. Ventilación en puerta y porta-etiquetas.

ESTRUCTURA: chapa de acero de primera calidad, laminada en frío y pulida. Disponible en 2 anchos, 300 mm y 400 mm. Altura total 1.800 mm y profundidad de 500 mm. Grosor de la chapa de acero 0,7 mm.

CUERPO: color GRIS CLARO RAL 7035.

PUERTA: color AZUL RAL 5005.

[+ infos en doublet.com/1w5x](http://www.doublet.com/1w5x)

Artículo (ancho módulo taquilla)	Ref.	Medidas mm (alto x prof. x ancho)	Unitario
A Taquilla Blue-Grey 1 puerta módulo 300 mm con estantería	53641	1.800 x 500 x 300	145€
B Taquilla Blue-Grey 2 puertas módulo 300 mm con estantería	53642	1.800 x 500 x 600	253€
C Taquilla Blue-Grey 3 puertas módulo 300 mm con estantería	53643	1.800 x 500 x 900	369€
D Taquilla Blue-Grey 4 puertas módulo 300 mm con estantería	53644	1.800 x 500 x 1.200	478€
E Taquilla Blue-Grey 1 puerta módulo 400 mm con separador vertical	53645	1.800 x 500 x 400	184€
F Taquilla Blue-Grey 2 puertas módulo 400 mm con separador vertical	53646	1.800 x 500 x 800	333€
G Taquilla Blue-Grey 3 puertas módulo 400 mm con separador vertical	53647	1.800 x 500 x 1.200	475€
A Taquilla Blue-Grey 1 puerta módulo 400 mm con estantería	53648	1.800 x 500 x 400	177€
B Taquilla Blue-Grey 2 puertas módulo 400 mm con estantería	53649	1.800 x 500 x 800	319€
C Taquilla Blue-Grey 3 puertas módulo 400 mm con estantería	53650	1.800 x 500 x 1.200	459€
H Taquilla doble Blue-Grey 2 puertas módulo 300 mm	53651	1.800 x 500 x 300	179€
I Taquilla doble Blue-Grey 4 puertas módulo 300 mm	53652	1.800 x 500 x 600	313€
J Taquilla doble Blue-Grey 6 puertas módulo 300 mm	53653	1.800 x 500 x 900	463€
K Taquilla doble Blue-Grey 8 puertas módulo 300 mm	53654	1.800 x 500 x 1.200	593€
H Taquilla doble Blue-Grey 2 puertas módulo 400 mm	53655	1.800 x 500 x 400	197€
I Taquilla doble Blue-Grey 4 puertas módulo 400 mm	53656	1.800 x 500 x 800	373€
J Taquilla doble Blue-Grey 6 puertas módulo 400 mm	53657	1.800 x 500 x 1.200	545€

Limpieza y barreras



NUEVO

Señal atención suelo mojado Platacono

a partir de

36€

SIN I.V.A

PRO

Señal atención suelo mojado Platacono

Señal antideslizante con mensajes de advertencia en inglés, alemán y español. Serigrafía de color negro y rojo en los 4 lados. Material: polipropileno de gran espesor moldeado mediante inyección de alta calidad. Apilable y con base desmontable.

Medidas: Alto: 60 cm, Ancho: 27,5 cm.

[+ infos en doublet.com/27ij](http://+infosindoublet.com/27ij)

Señal atención suelo mojado Platacono Ref. 57913 **36€***

* Precio unitario sin I.V.A.



PRO

Señales caballete Color

Excelente estabilidad: a la vez robusto y ligero.

Se pueden unir con cadenas.

Altura 600 mm, ancho 275 mm, espesor plegado 23 mm y peso 2kg.

[+ infos en doublet.com/1xji](http://+infosindoublet.com/1xji)

Ref.	Artículo	Unidad
54232	Señal caballete roja	
54233	Señal caballete azul	25€*
54234	Señal caballete amarilla	
54245	Personalización caballete 24,50 x 35 cm	Bajo presupuesto

* Precio unitario sin I.V.A.



PRO

Señal multilingüe de atención

Mensaje multilingüe. Plegable para su almacenamiento adecuado y su transporte.

[+ infos en doublet.com/1w2l](http://+infosindoublet.com/1w2l)

Ref.	Artículo	Unidad
1705	Señal multilingüe Profesional 28 x 67 cm	23€*
55207	Señal multilingüe Esencial 29 x 64 cm	12€*

* Precio unitario sin I.V.A.

EXPERT

Señal 4 lados y 4 idiomas

Señal de suelo 4 lados y 4 idiomas en polipropileno de color amarillo (precio unitario). Dimensiones: 96,5 x 30,5 x 3,8 cm. Cadena de 6 m de color amarillo. Dimensiones: 3,8 x 2,2 x 0,6 cm (anilla).

[+ infos en doublet.com/1w35](http://+infosindoublet.com/1w35)

Ref.	Artículo	Unidad
50419	Señal 4 lados y 4 idiomas	51€*
50420	Cadena de 6 m amarilla	26€*

* Precio unitario sin I.V.A.

Barrera Travolite
a partir de

109€

SIN I.V.A

PRO

Barrera Travolite

- ▲ Longitud total : 170 cm
- ▲ Altura total : 97 cm
- ▲ Peso : 4.1 kg

Barrera plegable y modular en tubos de plástico y tejido impreso.

Se compone de un módulo tríptico (en 3 partes) al que se le pueden añadir cuadros individuales que se fijan con la ayuda de dobles enganches (suministrados).

Largo total del tríptico 170 cm, altura 97 cm, peso 4,10 kg. Largo del elemento siguiente 60 cm, peso 1,10 kg. Personalización bajo presupuesto.

+ [infos en doublet.com/1vd6](http://infos.doublet.com/1vd6)

Ref.	Artículo	Unidad
55201	Barrera Travolite módulo tríptico de 170 cm	109€*
55202	Elemento adicional de 60 cm	45€*

* Precio unitario sin I.V.A.

EXPERT



Barrera extensible de polipropileno

- ▲ Longitud total : 225 cm
- ▲ Altura total : 100 cm
- ▲ Peso : 7.5 kg

Práctica barrera tanto para interior como para exterior con pies rellenables y bandas reflectantes, en vacío pesa 7,5 kg. Fácil de transportar y de plegar.

Una vez desplegada se pueden rellenar los pies de agua para asegurar una perfecta estabilidad (hasta 21 kg).

Muy manejable: con empuñaduras y clips de cierre. Très maniable, la barrière extensible est munie de deux larges poignées et de deux clips qui la maintiennent fermée.

Desplegada: largo 225 cm, profundidad 48 cm, altura 100 cm y peso 21 kg.

Plegada: ancho 20 cm, profundidad 48 cm, altura 100 cm y peso 7,5 kg.

+ [infos en doublet.com/1ufu](http://infos.doublet.com/1ufu)

Barrera extensible de polipropileno Ref. 55198 **199€***

* Precio unitario sin I.V.A.

PRO



Carro de limpieza Net

Carro de limpieza polivalente y ergonómico.

Material liso de polipropileno, fácil de limpiar y muy resistente. Concebido para un excelente uso y acceso a zonas de limpieza. Grandes ruedas para una correcta maniobrabilidad. Las 2 ruedas fijas y 2 móviles facilitan los desplazamientos, sin dejar trazadas en el suelo. Dimensiones: 98 x 50 x 113 cm. Disponible en 2 colores, azul y gris: indicar color deseado en el pedido.

+ [infos en doublet.com/1w21](http://infos.doublet.com/1w21)

Carro de limpieza Net Ref. 53419 **159€***

* Precio unitario sin I.V.A.

PRO

Mesas de aseo para niños

Cama ancha y profunda con cinturón de seguridad regulable para un uso seguro y fácil. Enteramente plegable contra la pared. Posibilidad de colgar una bolsa con utensilios para liberar las manos.

+ [infos en doublet.com/212q](http://infos.doublet.com/212q)

Mesas de aseo para niños Ref. 1708 **359€***

* Precio unitario sin I.V.A.



Pilonas



NUEVO

**Pilona
Altair Corten**
a partir de
98€
SIN I.V.A

Pilona de gran resistencia.

EXPERT

Pilona Altair Corten

Pilona de vigueta «U» fabricada en acero zincado con pletina para fijación, con gran resistencia a los golpes.

Imprimación epoxi y pintura poliéster al horno efecto acero corten. Fijación al suelo mediante 4 tornillos M10, no suministrados. Medidas: Altura: 1020 mm. Ancho: 100 mm.

[+ infos en doublet.com/27v1](https://www.doublet.com/27v1)

Pilona Altair Corten Ref. 58036 **98€***

* Precio unitario sin I.V.A.

NUEVO

**Pilona
Gamma Azul**
a partir de
139€
SIN I.V.A



Pilona de diseño elegante que también puede ser utilizada como aparcabicicletas.

EXPERT

Pilona Gamma Azul

Pilona de acero zincado en forma de U invertido con un diseño elegante y distinguido que puede ser utilizada también como aparcabicicis.

Imprimación epoxi y pintura poliéster al horno en polvo color azul RAL 5017. Fijación al suelo mediante 4 tornillos M10, no suministrados. Medidas: Alto: 890 mm. Ancho: 100 mm. Fondo: 50 mm.

[+ infos en doublet.com/27ur](https://www.doublet.com/27ur)

Pilona Gamma Azul Ref. 58037 **139€***

* Precio unitario sin I.V.A.



**Pilona
Mónaco**
a partir de
49€
SIN I.V.A

**Pilona Mónaco
Flex**
a partir de
79€
SIN I.V.A



EXPERT

Pilona Mónaco

Pilona de hierro (pintura negra antióxido) con anillo de acero inoxidable.

[+ infos en doublet.com/1w17](https://www.doublet.com/1w17)

EXPERT

Pilona Mónaco Flex

Pilona flexible de caucho resistente a los rayos UV, con una banda reflectante en la parte superior.

Se fabrica en variante fija o móvil. Caucho flexible color negro. Base zincada empotrable. Medidas: Altura total: 1045 mm. Altura de la base: 260 mm. Ancho: 100 mm.

[+ infos en doublet.com/27wa](https://www.doublet.com/27wa)

Ref.	Artículo	Unidad
49	Pilona Mónaco 1000 x 95 mm	49€*
58067	Pilona Mónaco móvil	119€*
942	Pilona Mónaco extraíble (con llave)	239€*

* Precio unitario sin I.V.A.

Ref.	Artículo	Unidad
58069	Pilona Mónaco Flex	79€*
58068	Pilona Mónaco Flex móvil	239€*

* Precio unitario sin I.V.A.

PRO 

Pilona Lisboa

Pilona de fundición con pintura negra antióxido. Instalación: base empotrable y varillas de rea con hormigón.

[+ infos en doublet.com/2121](http://www.doublet.com/2121)

Ref.	Artículo	Unidad
69	Pilona Lisboa 525 x 170 mm	46€*
955	Pilona Lisboa extraíble	159€*

* Precio unitario sin I.V.A.

Pilona Lisboa
a partir de
46€
SIN I.V.A



PRO 

Pilona Puerto

▲ Altura desde el suelo : 33 cm

▲ Amovible : Non

Pilona de fundición acabada con pintura negra antióxido. Instalación: base empotrable y varillas de rea con hormigón. Medidas 455 X 300 mm.

[+ infos en doublet.com/27u7](http://www.doublet.com/27u7)

Pilona Puerto Ref. 70 **45€***

* Precio unitario sin I.V.A.



“ + gama de productos

Disponemos de una más amplia gama de mobiliario urbano en nuestra web.

Consulte:
www.doublet.es



Pilona Puerto
a partir de
45€
SIN I.V.A

PRO 

Pilona Sphere

▲ Altura desde el suelo : 30 cm

▲ Amovible : Non

Pilona redonda fabricada en acero zincado. Imprimación epoxi y pintura poliéster al horno en polvo color negro forja. Fijación al suelo mediante 3 tornillos Dynabolt, no suministrados. Medidas: Alto total: 410 mm. Bola: Ø 300 mm. Ancho de la base: 200 mm.

[+ infos en doublet.com/27u2](http://www.doublet.com/27u2)

Pilona Sphere Ref. 58033 **47€***

* Precio unitario sin I.V.A.

Pilona Sphere
a partir de
47€
SIN I.V.A



Pilonas Sirio
Inoxidable
a partir de
89€
SIN I.V.A

EXPERT 

Pilonas Sirio Inoxidable

Pilona de acero inoxidable AISI-304 pulido y brillante.

Empotrable, dependiendo de la altura que se quiera dejar. Medidas: Alto: 1000 mm. Ø 90 mm.

[+ infos en doublet.com/27uh](http://www.doublet.com/27uh)

Ref.	Artículo	Unidad
58034	Pilona Sirio inoxidable	89€*
58035	Pilona Sirio inoxidable móvil	198€*

* Precio unitario sin I.V.A.



NUEVO

PRO 

Pilona rojo/blanca desmontable

Pilona de tubo cuadrado en acero zincado con bandas rojas y blancas para mayor visualización. Se suministra únicamente en extraíble.

Imprimación epoxi y pintura poliéster al horno en polvo color rojo con bandas reflectantes blancas. Base empotrable. Medidas: Ancho: 70 mm. Alto pilona: 990 mm. Alto base empotrable: 130 mm.

[+ infos en doublet.com/27vl](http://www.doublet.com/27vl)

Pilona rojo/blanca desmontable

Ref. 58038 **96€***

* Precio unitario sin I.V.A.



Bancos urbanos



**Banco
Clásico**

a partir de

239€

SIN I.V.A

► PRO

Banco Clásico

Banco de 18 listones en madera tropical tratada de 40 x 37 mm (acabado color caoba) con refuerzo central en acero galvanizado de 40 x 3 mm. Pies de fundición con imprimación anticorrosiva y acabado en oxirón negro forja. Agujeros en los pies para fijación al suelo.

[+ infos en doublet.com/1vdg](http://+infos.doublet.com/1vdg)

Ref.	Artículo	Unidad
133	Banco Clásico	239€*
905	Papelera Clásica 40 litros	199€*

* Precio unitario sin I.V.A.

**Banco
Puerto**

a partir de

279€

SIN I.V.A

► PRO

Banco Puerto

Simplicidad de líneas y calidad de materiales son los objetivos primordiales en el diseño y posterior fabricación del banco Puerto. Pies de fundición dúctil con una capa de imprimación y dos de oxirón. Tornillos de acero inoxidable con dos tabloneros en el asiento de 1.500 x 45 mm, y uno en el respaldo de 2.000 x 45 mm de madera tropical tratada con protector fungicida, insecticida e hidrófugo. Acabado color caoba.

[+ infos en doublet.com/1vzj](http://+infos.doublet.com/1vzj)

Banco Puerto Ref. 1952 **279€***

* Precio unitario sin I.V.A.

**Banco
Mod**

a partir de

259€

SIN I.V.A

► PRO

Banco Mod

Pie de fundición de hierro, listones de madera tropical (barniz color avellana) y tornillería de acero cincado.

Anclaje por empotramiento.

Peso del banco: 52 kg.

Medidas 1.800 x 612 x 812 mm.

[+ infos en doublet.com/1vz9](http://+infos.doublet.com/1vz9)

Banco Mod Ref. 57016 **259€***

* Precio unitario sin I.V.A.

Mesa Pique-Nique Wood
a partir de

298€

SIN I.V.A

► PRO 

Mesa Pique-Nique Wood

Mesa de picnic fabricada en madera de pino tratada en autoclave clase 4 (contra la carcoma, termitas e insectos). Fijación al suelo mediante 4 tornillos M10, no suministrados. Medidas: Ancho: 194 cm. Profundidad total: 168 cm. Profundidad de la mesa: 80 cm. Altura hasta el asiento: 44 cm. Altura total: 76,5 cm.

+ [infos en doublet.com/27os](http://infos.doublet.com/27os)

Mesa Pique-Nique Wood Ref. 57992 298€*

* Precio unitario sin I.V.A.



Banco Lyra
a partir de

224€

SIN I.V.A

► PRO

Banco Lyra

Banco de seis tabloncillos de madera de pino tratado en autoclave clase 4 contra la carcoma, termitas e insectos. Pies en acero zincado. Tornillería en acero inoxidable. Servido desmontado en Kit. Pies con una capa de imprimación epoxi y pintura poliéster en polvo color gris. Madera de pino tratado en autoclave clase 4 contra la carcoma, termitas e insectos. Fijación al suelo mediante 4 tornillos M10, no suministrados. Medidas: Ancho: 192 cm. Profundidad: 64,5 cm. Altura total: 78 cm. Altura suelo a asiento: 45 cm.

+ [infos en doublet.com/27oi](http://infos.doublet.com/27oi)

Ref.	Artículo	Unidad
57993	Banco Lyra pino natural	224€*
57994	Banco Lyra madera tropical	

* Precio unitario sin I.V.A.



ESCANEE EL PRODUCTO
Detalles de la aplicación en p.01

► EXPERT 

Banco Plástico

Banco en polietileno 100% reciclable.

Polietileno gran calidad con rayos U.V. Ecológico, respeta el medio ambiente. No precisa mantenimiento. No se oxida. Gran resistencia química. Gran resistencia a impactos. Anti grafitis. Medida: 1.800mm

+ [infos en doublet.com/1w03](http://infos.doublet.com/1w03)

Ref.	Artículo	Unidad
54314	Banco Plástico gris	355€*
57464	Banco Plástico rojo	
57465	Banco Plástico azul	
57467	Banco Plástico granate	
57468	Banco Plástico amarillo	
57466	Banco Plástico verde	

* Precio unitario sin I.V.A.





Barreras, Protección y Seguridad

Delimite con toda seguridad

Porque la seguridad es algo no negociable, todos nuestros productos responden a criterios de seguridad en vigor y a las exigencias más altas. Es indispensable señalar y proteger adecuadamente las zonas de riesgo para evitar posibles accidentes.

Barreras en acero galvanizado

¡ Optimice su presupuesto !

Barrera
Óptima 3
a partir de

48€

SIN I.V.A

+ Barrotes
enbutidos
en tubo
Ø 16 mm

+ Prevención:
distancia entre
barrotes
10,7 cm

+ 200 cm

+ Posibilidad de
remachar una
placa
personalizada

+ Estructura de alta
resistencia con
tubo Ø 35 x 1,5 mm

+ Seguridad: altura
desde el suelo
27 cm

+ Pies de gran
estabilidad

ESENCIAL

Barrera Óptima 3

▲ Longitud total : 200 cm

▲ Altura total : 109 cm

▲ Peso : 14 kg

Barrera en acero galvanizado en caliente que se compone de tubos de 16 et 35 mm de diámetro (respectivamente barrotes y marco). Pies de gran estabilidad separados de 50 cm. La barrera Optima II se sirve con dos ganchos laterales que permiten unirlos con facilidad. De fácil almacenaje y transporte. Marco inferior a 27 cm del suelo.

La barrera Optima III tiene 14 barrotes con un espacio entre ellos de 10,7 cm. Posibilidad de personalizar la placa integrada con un vinilo de 11 x 9 cm, consúltenos. Pedido mínimo 10 unidades.

+ [infos en doublet.com/1v63](http://infos.doublet.com/1v63)



Ganchos universales para barreras



Almacenaje optimizado

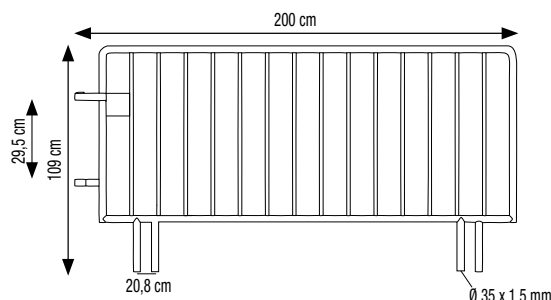

Ref.	Artículo	Unidad	Para 50	Para 100
56783	Barrera Optima III		55€*	52€*
55655	Placa de identificación		Bajo presupuesto	

* Precio unitario sin I.V.A.

La más resistente

PROFESIONAL 

LA ELECCIÓN

Barrera
Securistar®
a partir de

59€

SIN I.V.A

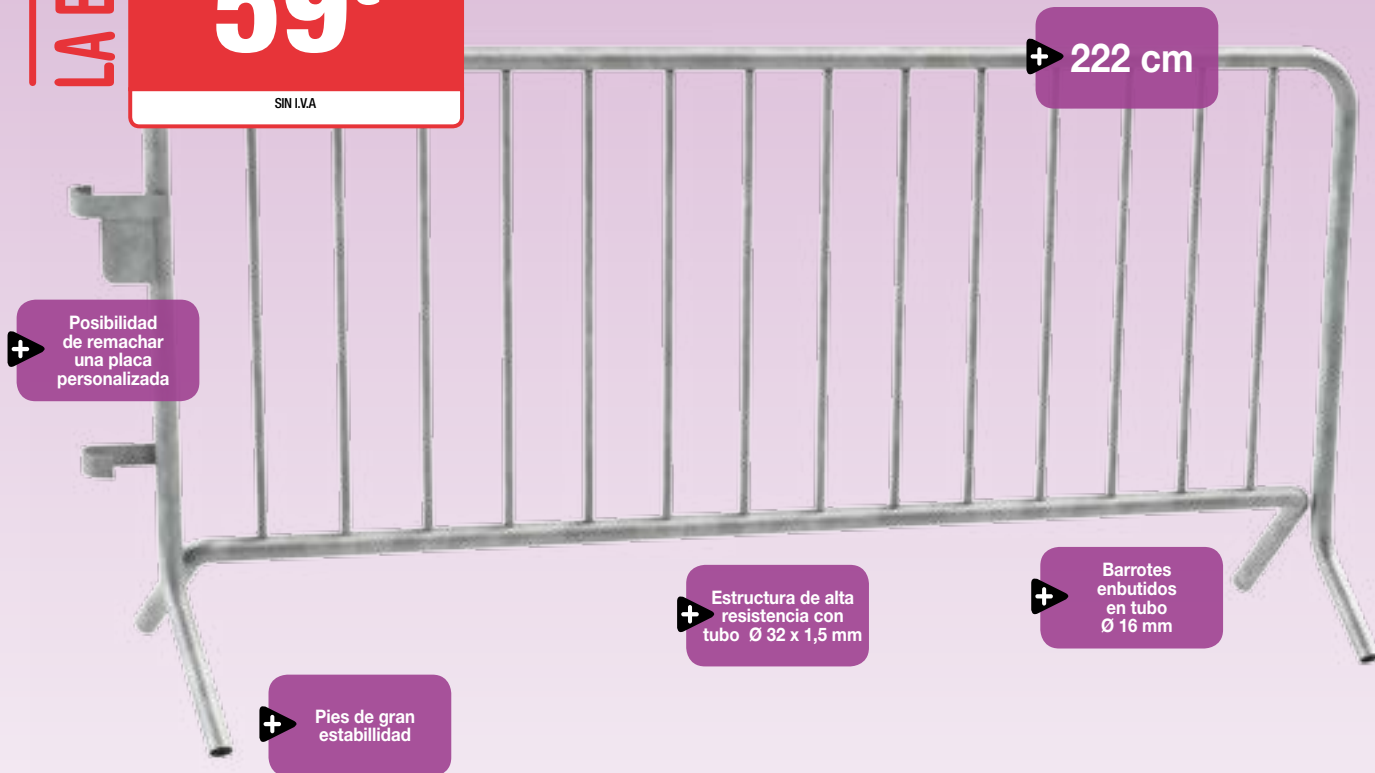

+ Posibilidad de remachar una placa personalizada

+ 222 cm

+ Estructura de alta resistencia con tubo Ø 32 x 1,5 mm

+ Barros enbutidos en tubo Ø 16 mm

+ Pies de gran estabilidad

GARANTÍA
20
AÑOS

3D
ESCANEE EL PRODUCTO
Detalles de la aplicación en p.01



Barreras de color, cantidad mínima 50 unidades

BARRERA CONFORME
✓
NORMA NFP 01.012



Almacenaje optimizado

EXPERT 

Barrera Securistar®

- ▲ Longitud total : 222 cm
- ▲ Altura total : 105 cm
- ▲ Peso : 17 kg

Barrera de alta calidad en acero galvanizado en caliente, el modelo Securistar es muy estable gracias a sus pies curvados integrados en la estructura.

Sistema de enganche lateral universal compatible con todos los modelos de barreras con una zona de identificación que se puede personalizar, consúltenos. La barrera Securistar no teme los obstáculos, las barreras se quedan enganchadas entre ellas al pasar aceras y desniveles. De fácil almacenaje ya que se encajan entre ellas formando un conjunto homogéneo que facilita también el transporte.

Opcionalmente se pueden pintar las barreras Securistar en el color RAL deseado (cantidad mínima 50 unidades) y de poner tapones en los pies para un uso interior: consúltenos. Altura tubo inferior desde el suelo 22,7 cm. Diámetro de los tubos : 16 y 38 mm (barros / marco).

+ [infos en doublet.com/1uyb](http://infos.doublet.com/1uyb)



Pies robustos



Fácil transporte



Personalización

Ref.	Artículo	Unidad Para 30
4237	Barrera Securistar galvanizada	69€* 59€*

* Precio unitario sin I.V.A.

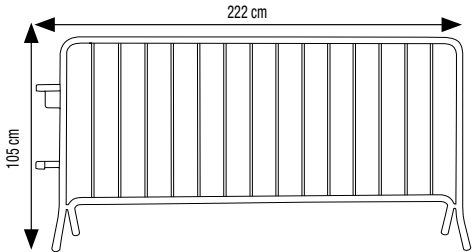

Barreras, Protección y Seguridad

Vallas y pancartas para señalar su evento!

Las vallas y pancartas son elementos indispensables para señalar o realizar campañas publicitarias en su evento. Disponemos de diferentes opciones de materiales dependiendo del uso y de la duración deseada.



**Valla Run
estandar**
a partir de

63€

SIN I.V.A.

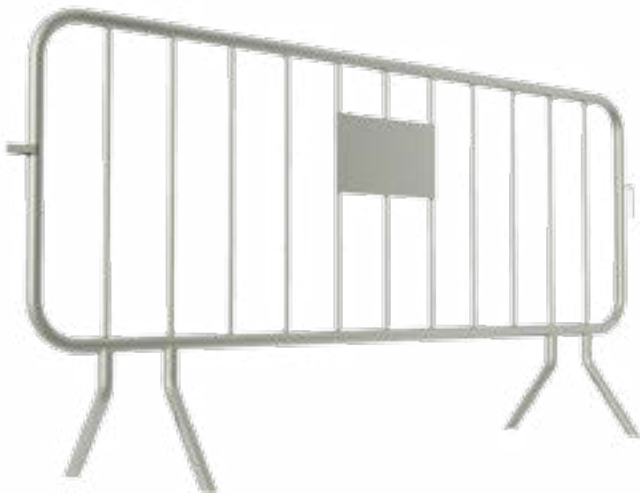

PRO

Valla Run estandar

▲ Galvanizada por inmersión

Valla galvanizada para separar sus espacios.

Marco exterior: tubo de 35 x 1,5 mm. Montantes interiores: tubo de 16 x 1 mm.
Barras laterales: perfil cuadrado 20 x 20 x 1,5 mm. Chapa publicidad: chapa 330 x 200 mm. Pedido mínimo 10 unidades (precio unitario).

[+ infos en doublet.com/271b](http://+infosendoublet.com/271b)

Ref.	Artículo	10 a 50 uds.	> 50 uds.
57988	Valla Run estandar 192 x 100 cm galvanizada	65€*	63€*

* Precio unitario sin I.V.A.

**Valla publicitaria
Run**
a partir de

111€

SIN I.V.A.



PRO

Valla publicitaria Run

▲ Galvanizada por inmersión

Valla publicitaria para comunicar en sus eventos.

Marco exterior: tubo de 35 x 1,5 mm. Montantes interiores: tubo de 16 x 1 mm.
Barras laterales: perfil cuadrado 20 x 20 x 1,5 mm. Chapa publicidad: chapa galvanizada 960 x 600 mm. Pedido mínimo 10 unidades (precio unitario).

[+ infos en doublet.com/2711](http://+infosendoublet.com/2711)

Ref.	Artículo	10 a 50 uds.	> 50 uds.
56981	Valla publicitaria Run 105 x 200 cm galvanizada	117€*	111€*

* Precio unitario sin I.V.A.

PRO 

Valla inclinada Run

- ▲ Medidas : 200 x 100 cm
- ▲ Galvanizada por inmersión
- ▲ Peso 13 kg
- ▲ Placa central incluida
- ▲ Pies traseros abatibles
- ▲ Sistema de enganche lateral

Valla inclinada con barrotes, placa central personalizable y con pies traseros ideal para delimitar eventos y obras.

Marco exterior en tubo de 35 x 1,5 mm.

Barrotes interiores 16 x 1 mm. Placa central de 330 x 200 mm.

A partir de 20 unidades se puede lacar de diferentes colores (sin galvanizar), consúltelos.

Pedido mínimo y lotes de 10 unidades.

[+ infos en doublet.com/1vxb](http://+infosendoublet.com/1vxb)

**Valla inclinada
Run**
a partir de
63€
SIN I.V.A

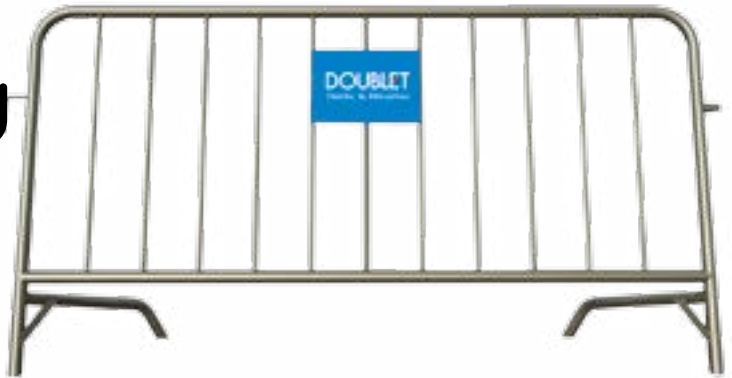

Ref.	Artículo	10 a 50 uds.	> 50 uds.
56977	Valla inclinada Run	65€*	63€*
56978	Valla inclinada Run lacada	62€*	57€*
55655	Placa de identificación personalizada	Bajo presupuesto	

* Precio unitario sin I.V.A.

PRO 

Valla inclinada Run rejilla

- ▲ Medidas : 200 x 105 cm
- ▲ Galvanizada por inmersión
- ▲ Peso 13 kg
- ▲ Pies traseros abatibles
- ▲ Sistema de enganche lateral

Valla inclinada rejilla con pies traseros ideal para delimitar sus eventos.

Marco exterior en tubo de 35 x 1,5 mm.

Malla de 75 x 50 x 4 mm.

Pedido mínimo y lotes de 10 unidades

[+ infos en doublet.com/1vx6](http://+infosendoublet.com/1vx6)

**Valla inclinada
Run rejilla**
a partir de
83€
SIN I.V.A

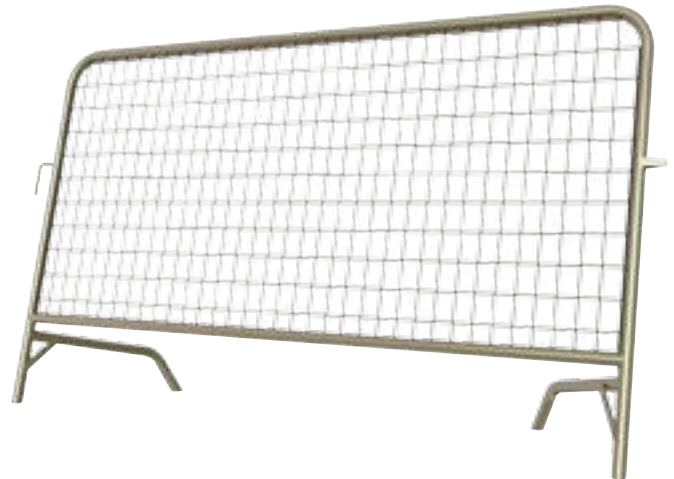

Ref.	Artículo	10 a 50 uds.	> 50 uds.
56979	Valla inclinada Run rejilla	89€*	83€*

* Precio unitario sin I.V.A.

PRO 

Valla alta inclinada Run rejilla

- ▲ Medidas : 175 x 120 cm
- ▲ Galvanizada por inmersión
- ▲ Peso 15 kg
- ▲ Pies traseros abatibles
- ▲ Sistema de enganche lateral

Valla inclinada alta con rejilla y con pies traseros ideal para delimitar sus eventos.

Marco exterior y marco intermedio en tubo de 35 x 1,5 mm.

Malla de 50 x 50 x 4 mm.

Pedido mínimo y lotes de 10 unidades

[+ infos en doublet.com/1vx1](http://+infosendoublet.com/1vx1)

**Valla alta inclinada
Run rejilla**
a partir de
88€
SIN I.V.A

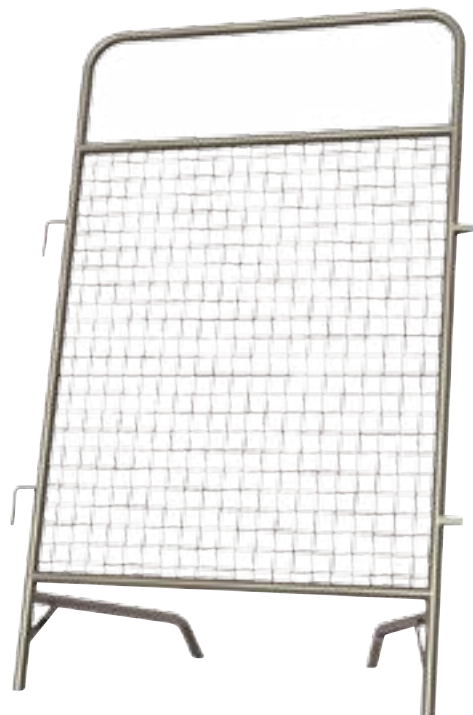

Ref.	Artículo	10 a 50 uds.	> 50 uds.
56980	Valla alta inclinada Run rejilla	96€*	88€*

* Precio unitario sin I.V.A.

Vallas de polipropileno

**Valla Standard
pies TT**
a partir de

59€

SIN I.V.A



PRO

Valla Standard pies TT

Cuerpo de la valla en polipropileno de alta calidad con estabilizantes y aditivos UV de protección contra envejecimiento rayos UV. Material inoxidable: proporciona una mejor imagen al cerramiento u obra.

Pies TT en acero pintado al horno con pintura polvo epoxi.

Pies de plástico negro con alma metálica: inoxidables, resistentes y estéticos.

Características técnicas valla pies TT

Peso cuerpo valla : 6,5 kg - Peso pie T : 1,5 kg

Peso valla con pies : 9,5 kg - Altura cuerpo valla : 0,79 m

Altura valla con pies : 1 m - Longitud cerramiento : 1,15 m

Medidas del espacio central

Longitud : 557 mm - Anchura parte central : 120 mm

Anchura extremos : 82 mm

[+ infos en doublet.com/1vxv](http://+infosendoublet.com/1vxv)

Ref.	Artículo	Unidad
50203	Valla Standard pies TT de acero pintado	59€*
53863	Valla Standard pies de plástico reforzado negro	
50204	Adhesivo rojo-blanco	1,90€*

* Precio unitario sin I.V.A.



PRO

Valla Publicitaria pies TT

Ideal para eventos deportivos, centros comerciales y parkings.

Adhesivo personalizado en la parte central bajo presupuesto (indicar medidas, logotipo y número de colores).

Mismas características técnicas que la Valla Standard pies TT.

Medidas del espacio publicitario central

Longitud : 557 mm - Anchura parte central : 430 mm

Anchura extremos : 400 mm

[+ infos en doublet.com/1vy5](http://+infosendoublet.com/1vy5)

Ref.	Artículo	Unidad
50205	Valla Publicitaria pies TT de acero pintado	69€*
53864	Valla Publicitaria pies de plástico negro	

* Precio unitario sin I.V.A.

*. Estos precios se entienden con los ficheros facilitados por el cliente listos para impresión.

PRO

Valla Ecológica

Valla de plástico reciclable fabricada en polietileno en una sola pieza.

Altura total de 1 metro y pies en forma de V integrados para una mayor estabilidad.

Placa central de 28 x 29,5 cm.

Indicar el color de la valla en el pedido, colores disponibles: blanco, amarillo, negro,

naranja, rojo, azul y verde. Personalización: consútenos.

[+ infos en doublet.com/1vxl](http://+infosendoublet.com/1vxl)

Ref.	Artículo	Unidad
55432	Valla Ecológica 2 metros (12 kg)	74€*
55431	Valla Ecológica 1,25 metros (8 kg)	59€*
55433	Extensión valla Ecológica 1,55 metros (3,5 kg)	29€*

* Precio unitario sin I.V.A.



Ideales para eventos deportivos, centros comerciales y parkings.

Valla Plasticolor a partir de **57€** SIN I.V.A



ESCANEE EL PRODUCTO
Detalles de la aplicación en p.01



PRO

Valla Plasticolor

Valla fabricada en copolímero de polipropileno estabilizado contra los rayos UV. Cuerpo y pies giratorios 100% reciclables. No se deforman ni se oxidan, Higiénicas y apilables. Recambios de patas disponibles. Personalización mediante adhesivos en vinilo o termoimpresión. Medidas panel central: 410 x 240 mm. Valla Plasticolor Grande: largo 198 cm x alto 102 cm x ancho 480 cm. Peso: 8,8 kg. Valla Plasticolor Pequeña: largo 126 cm x alto 102 cm x ancho 480 cm. Peso: 6,5 kg. Colores disponibles: amarillo, azul, verde, blanco y naranja. Indicar color en el pedido.

+ [infos en doublet.com/1vo0](http://infos.doublet.com/1vo0)

Ref.	Artículo	Unidad
53858	Valla Plasticolor Grande 126 x 102 cm	57€*
53857	Valla Plasticolor Grande 198 x 102 cm	69€*

* Precio unitario sin I.V.A.

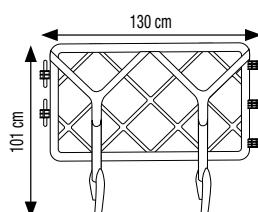
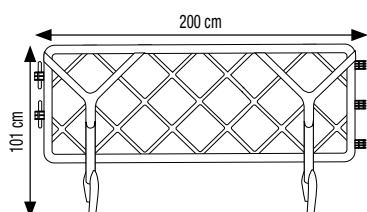

Colores disponibles



PRO

Valla Y

Vallas Y fabricadas en material plástico (polipropileno) 100% reciclable. Resistentes al viento, golpes y terrenos irregulares. No necesitan mantenimiento: no se oxidan y no requieren pintado. En caso de rotura de los pies de plástico se pueden cambiar fácilmente.

Disponibles en 2 medidas: 200 x 101 cm, peso 8 kg, y 130 x 101 cm, peso 6 kg. 4 colores a elegir (amarillo, naranja, verde claro y azul celeste).

Indicar color en el pedido.

+ [infos en doublet.com/1uup](http://infos.doublet.com/1uup)

Ref.	Artículo	Unidad
53859	Valla Y Grande de 200 x 101 cm	75€*
53860	Valla Y Pequeña de 130 x 101 cm	58€*

* Precio unitario sin I.V.A.

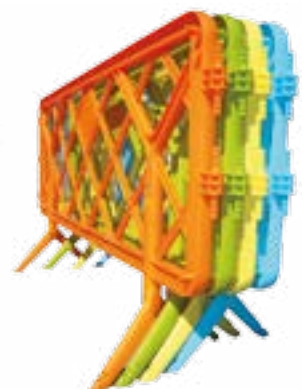

Espejos



Espejos convexos
a partir de

59€
SIN I.V.A



EXPERT

Espejos convexos

Espejos circulares irrompibles.

Espejos convexos de interior y exterior de diámetro 300, 400, 600, 800 y 1000 mm con protector anti-lluvia. Distancia de visión de 4 a 6 metros. Tornillería para fijación mural incluida.

+ [infos en doublet.com/1zsc](http://infos.doublet.com/1zsc)

Ref.	Artículo	Unidad
53397	Espejo convexo ø 300 mm	59€*
53398	Espejo convexo ø 400 mm	79€*
57639	Espejo convexo ø 600 mm	98€*
57640	Espejo convexo ø 800 mm	135€*
57641	Espejo convexo ø 1000 mm	198€*
922	Poste tubo Ø 50 mm, 3 metros	95€*

* Precio unitario sin I.V.A.



PRO

Espejos Esfera

Espejos de 1/2 esfera 360°, 1/4 de 180° o 1/8 de esfera de 80 cm de diámetro para cubrir todos los ángulos necesarios. El espejo de 360° va fijado en un plafón y tiene visibilidad en las 4 direcciones, el de 180° tiene visibilidad en 3 direcciones y el de 90° en 2. Son ideales para el control en centros comerciales, comercios, halls de recepción, etc. (fijación no incluida).

+ [infos en doublet.com/1zsm](http://infos.doublet.com/1zsm)

Ref.	Artículo	Unidad
57644	Espejo 1/8 esfera 90° de ø 80 cm	59€*
57643	Espejo 1/4 esfera 180° de ø 80 cm	99€*
57642	Espejo 1/2 esfera 360° de ø 80 cm	189€*

* Precio unitario sin I.V.A.



Espejo circular ø 20 cm con pinza
a partir de

43€
SIN I.V.A

PRO

Espejo circular ø 20 cm con pinza

Espejo circular muy versátil, con una fijación rápida para todo tipo de soporte: balcones, carretillas, fachadas, domicilios, etc.

+ [infos en doublet.com/1zs2](http://infos.doublet.com/1zs2)

Espejo circular ø 20 cm con pinza Ref. 57638 43€*

* Precio unitario sin I.V.A.

Cintas publicitarias a su medida ...



Cintas publicitarias

Cintas de balizamiento personalizadas para delimitar y al mismo tiempo comunicar. Cinta en polietileno, impresión una cara, ancho standard: 75 mm. Precio bajo presupuesto, cantidad mínima 5.000 metros.

+ [infos en doublet.com/1vdl](http://infos.doublet.com/1vdl)

Cintas publicitarias Ref. 9003 **Bajo presupuesto**

*. Estos precios se entienden con los ficheros facilitados por el cliente listos para impresión.



Cintas de balizamiento
a partir de

3,90€

SIN I.V.A



Cintas de balizamiento

Cinta de alta resistencia de plástico polietileno. Rollos de 100 m, ancho 50 mm, color rojo-blanco y amarillo-negro. Se sirven en rollos individuales de 100 m. Cantidad mínima 5 rollos de 100 m (precio por rollo).

+ [infos en doublet.com/1u7d](http://infos.doublet.com/1u7d)

Cintas de balizamiento Ref. 1089 **3,90€***

* Precio unitario SIN I.V.A.

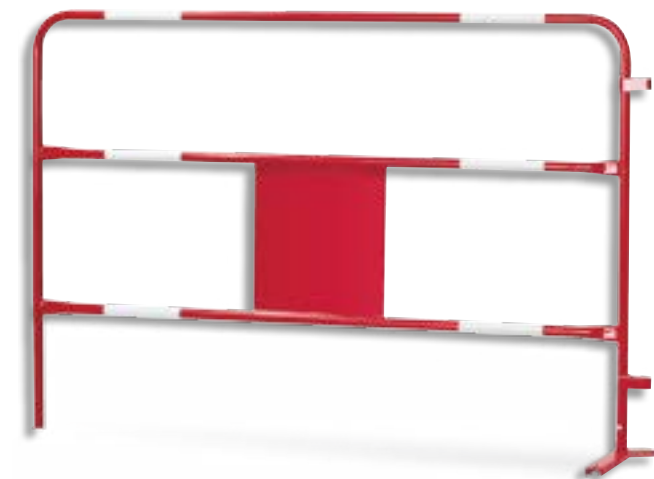

Valla de protección

▲ Longitud total : 150 cm

▲ Altura total : 100 cm

▲ Peso : 7 kg

La mejor relación calidad precio del mercado : valla de protección ideal para delimitar obras o eventos. Color standard rojo (pintura epoxy) con 6 adhesivos reflectantes blancos. Placa central roja de 300 x 350 mm para personalizar la valla con un adhesivo.

Medidas : altura 1000 mm, largo : 1500 mm

+ [infos en doublet.com/1u91](http://infos.doublet.com/1u91)

Valla de protección Ref. 50262 **39€***

* Precio unitario sin I.V.A.

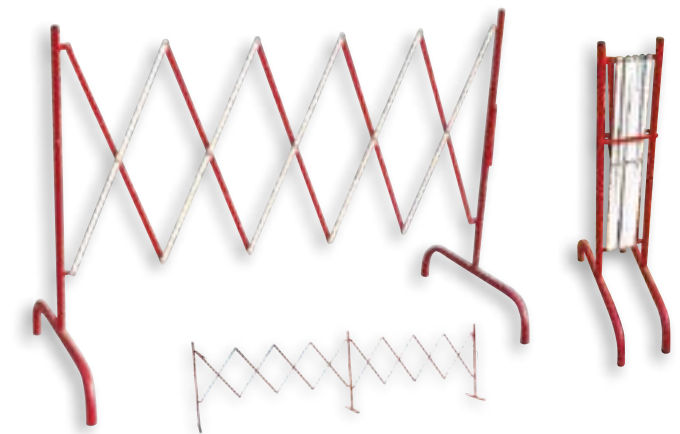

Barreras extensibles

▲ Longitud total : 230 cm, 400 cm

▲ Altura total : 100 cm

▲ Peso : 8 kg, 16 kg

Realizadas en acero rojo y blanco. Barrotes articulados unidos con remaches.

Existen 2 versiones:

• Recta: longitud desplegada 2,30 m.

Medida plegada: 20 x 60 x 100 cm. Peso: 8 kg.

• Cuadrada: barrera desplegada: 100 x 100 x 100 cm. Peso: 10 kg.

+ [infos en doublet.com/1unr](http://infos.doublet.com/1unr)

Ref.	Artículo	Unidad
1642	Barrera Extensible Recta	89€*
38163	Barrera Extensible Cuadrada	114€*

* Precio unitario sin I.V.A.

Barreras de parking



NUEVO

EXPERT



Barrera de parking Flexo

Barrera para coches muy robusta tubo de acero galvanizado de 5,5 cm de diámetro y 20/10° de espesor con pies de fundición.

La barrera está cubierta con dos bandas reflectantes en la parte superior. La barrera se puede bloquear con llave (incluida). Disponibilidad de un modelo con cerradura para bomberos (1 llave incluida). Dimensiones: longitud 97 cm, profundidad 45 cm, altura 65 cm. Peso: 16 kg. 12 tornillos y tacos incluidos.

[+ infos en doublet.com/27qb](http://+infosindoublet.com/27qb)

Ref.	Artículo	Unidad
57770	Barrera Flexo con cerradura diferente	
57771	Barrera Flexo con cerradura idéntica	209€*
57772	Barrera Flexo con cerradura para bomberos	

* Precio unitario sin I.V.A.



PRO



Barrera de parking

Barrera de parking muy robusta. Tubo zincado Ø 50 mm con placa base de acero de gran estabilidad. Se suministra con cerradura y 2 llaves. Tornillería de fijación al suelo no suministrada. Altura 44,5 cm, ancho 89 cm y profundidad 38 cm. Peso 12 kg.

[+ infos en doublet.com/1zqj](http://+infosindoublet.com/1zqj)

Barrera de parking Ref. 53415 **102€***

* Precio unitario sin I.V.A.



PRO



Barrera de parking pie central

Barrera diseñada para un uso frecuente. Tubo central galvanizado cuadrado 50 x 2 mm, aro superior Ø 35 mm. Se suministra con cerradura, 2 llaves y dos bandas reflectantes. Tornillería de fijación al suelo incluida. Altura total 60 cm, ancho 90 cm y base 6 cm.

[+ infos en doublet.com/1zr3](http://+infosindoublet.com/1zr3)

Barrera de parking pie central Ref. 53418 **119€***

* Precio unitario sin I.V.A.



NUEVO

PRO



Barrera de parking Design

Con su forma redondeada no hay riesgo de dañar los neumáticos.

Resistencia: 30 toneladas. Dos bandas rojas reflectantes.

3 fuertes bases de polipropileno.

Medidas: 94 cm ancho x 44 cm alto x 78 cm profundidad (en el suelo).

[+ infos en doublet.com/26jj](http://+infosindoublet.com/26jj)

Barrera de parking Design Ref. 57830 **99€***

* Precio unitario sin I.V.A.

**Barrera de parking
Design**
a partir de

99€

SIN I.V.A



ESENCIAL

Barrera Eco

Simple y eficaz, esta barrera se cierra con un candado (suministrado). Realizada en tubo galvanizado de Ø 35 mm y suministrada con 6 pernos para su instalación. Peso : 4 kg. Medidas : A x l x p (mm) : 400 x 755 x 360.

+ [infos en doublet.com/1u8c](http://infos.doublet.com/1u8c)

Barrera Eco Ref. 39641 **79€**

* Precio unitario sin I.V.A.

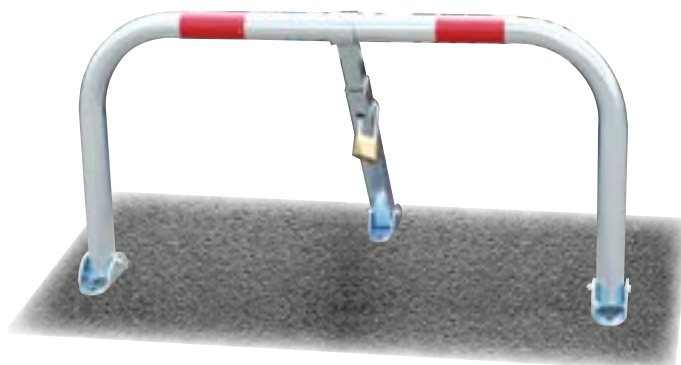

EXPERT

Barrera Standard

De gran solidez, esta barrera está fabricada en tubo galvanizado de Ø 50 x 2 mm. Cierre mediante cerradura con llave. Dos bandas reflectantes para mayor visibilidad. Totalmente equipadas para montar rápida y fácilmente. Peso : 11,5 kg. Medidas A x l x p (mm) : 450 x 980 x 400. Suministrada con dos llaves. Disponible con llave para bomberos.

+ [infos en doublet.com/1uog](http://infos.doublet.com/1uog)

Ref.	Artículo	Unidad
39637	Barrera Standard con cerradura diferente	144€*
39643	Barrera Standard con llave para bomberos	149€*
55067	Barrera Standard con cerradura idéntica	157€*

* Precio unitario sin I.V.A.



PRO

Topes de parking

Prácticos y resistentes. Topes de parking en caucho reciclado. Peso reducido para facilitar la instalación. Pintura vitrificada en poliuretano amarillo reflectante y de alta durabilidad. Resistente a los rayos UV, al moho, a las manchas de aceite y a la variación extrema de temperaturas. Medidas: 1830 x 150 x 110 mm (17 kg).

Indicar tipo de anclaje : para asfalto o para hormigón

+ [infos en doublet.com/1uap](http://infos.doublet.com/1uap)

Topes de parking Ref. 52792 **90€***

* Precio unitario sin I.V.A.



PRO

Poste parking

Poste abatible muy robusto realizado en tubo galvanizado cuadrado 52 x 2,5 mm. Cierre automático. Una banda reflectante para mayor visibilidad.

El suministro incluye piezas de fijación y dos llaves.

Altura sobre el suelo: 600 mm. Peso: 4,5 kg.

+ [infos en doublet.com/1u87](http://infos.doublet.com/1u87)

Poste parking Ref. 39640 **85€***

* Precio unitario sin I.V.A.



Aparcamientos de bicicletas



PRO

Aparca bicicletas cara a cara

Universal: para ruedas de 35 a 55 mm. Tubo de diámetro 16 mm y tubo cuadrado de 30 mm zincado. Aparca bicicletas robusto para 5 o 3 bicicletas. 5 bicicletas: 132 cm. 3 bicicletas: 72 cm.

+ [infos en doublet.com/1utv](https://www.doublet.com/1utv)

Ref.	Artículo	Unidad
53401	Aparca bicicletas cara a cara 3 plazas	58€*
53400	Aparca bicicletas cara a cara 5 plazas	84€*

* Precio unitario sin I.V.A.



PRO

Aparca bicis mural y sobre pies

Aparca bicicletas mural de 5 plazas que permite optimizar el espacio en el suelo. Existen 2 versiones: frontal e inclinado 45°. 3 fijaciones en la pared. Tubo zincado de 183 cm (50 x 25 mm) y diámetro de 16 mm. Existen opcionalmente pies (suministrado sin tornillería) para lugares donde no se puede fijar en la pared.

+ [infos en doublet.com/1ve0](https://www.doublet.com/1ve0)

Ref.	Artículo	Unidad
53411	Aparca bicicletas mural 5 plazas frontal	115€*
53412	Aparca bicicletas mural 5 plazas 45°	
53413	Pies opcionales (precio por par)	39€*

* Precio unitario sin I.V.A.

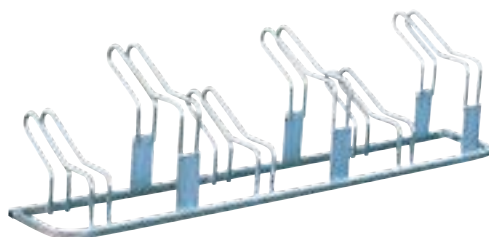

EXPERT

Aparcamiento de bicicletas standard

Capacidad de 6 bicicletas. Realizado en acero galvanizado, permitiendo mantener todo tipo de neumático. Largo 216 cm, ancho 50 cm, altura 55 cm.

+ [infos en doublet.com/1u82](https://www.doublet.com/1u82)

Aparcamiento de bicicletas standard

Ref. 36729 **177€***

* Precio unitario sin I.V.A.

Aparcamiento de bicicleta para fijar al suelo a partir de **89€** SIN I.V.A.



ESENCIAL

Aparcamiento de bicicleta para fijar al suelo

Permite colocar 5 bicicletas. Está realizado en tubo de acero galvanizado. Largo 141 cm, ancho 34 cm, altura 16 cm.

+ [infos en doublet.com/1vdv](https://www.doublet.com/1vdv)

Ref. 22856 **89€***

* Precio unitario sin I.V.A.



EXPERT

Aparca bicis lado a lado

Permite aparcar bicicletas lado a lado optimizando el espacio. Universal: para ruedas de 35 a 55 mm. Tubo de diámetro 30 mm zincado.

Aparca bicicletas de diseño peculiar para 3, 5 y 9 bicicletas. 3 bicicletas: 70 cm. 5 bicicletas: 120 cm. 9 bicicletas: 230 cm.

+ [infos en doublet.com/1vvi](https://www.doublet.com/1vvi)

Ref.	Artículo	Unidad
53404	Aparca bicicletas lado a lado 3 plazas	89€*
53403	Aparca bicicletas lado a lado 5 plazas	145€*
53402	Aparca bicicletas lado a lado 9 plazas	239€*

* Precio unitario sin I.V.A.



ESENCIAL

Aparca bicis Malmo

Aparaca bicicletas en acero para 10 bicicletas. Fijar al suelo mediante 4 pernos (no incluidos).

[+ infos en doublet.com/1ujv](http://www.doublet.com/1ujv)

Aparca bicis Malmo Ref. 56420 **239€***

* Precio unitario sin I.V.A.



Aparcabicis Unión

a partir de

49€

SIN I.V.A.



PRO

Aparcabicis Unión

Aparcabicicletas fabricado en acero galvanizado para 2 bicicletas.

Base empotrable. Medidas: Ancho: 79 cm. Alto total: 95,5 cm.

Diámetro de la base: 9 cm. Altura con la base ya empotrada: 75 cm.

[+ infos en doublet.com/27qv](http://www.doublet.com/27qv)

Aparcabicis Unión Ref. 58009 **49€***

* Precio unitario sin I.V.A.



PRO

Aparca bicicletas Breda

Aparca bicicletas compacto que le permite optimizar el espacio.

Aparca bicicletas compacto que le permite optimizar el espacio. Tubo en acero zincado, medidas: profundidad 30 cm, altura 41 cm.

Disponibile en 4 versiones: 4, 6, 8 y 10 bicicletas.

[+ infos en doublet.com/1zhx](http://www.doublet.com/1zhx)

Ref.	Artículo	Unidad
57593	Aparca bicicletas Breda 4 plazas 150 cm	89€*
57594	Aparca bicicletas Breda 6 plazas 225 cm	119€*
57595	Aparca bicicletas Breda doble 8 plazas (2x4) 150+150cm	139€*
57596	Aparca bicicletas Breda doble 10 plazas (2x5) 188+188 cm	179€*

* Precio unitario sin I.V.A.



Aparca bicicletas Breda

a partir de

89€

SIN I.V.A.

Aparcabicis Cercle

a partir de

89€

SIN I.V.A.

NUEVO

PRO

Aparcabicis Cercle

Moderno aparcabicicletas fabricado en acero zincado.

Módulos para 2 bicicletas. Imprimación epoxi y pintura poliéster al horno rojo vivo. Fijación al suelo mediante 4 tornillos M8 (no suministrados). Medidas: 80 cm de ancho x 70 cm de alto.

[+ infos en doublet.com/27ql](http://www.doublet.com/27ql)

Aparcabicis Cercle Ref. 58008 **89€***

* Precio unitario sin I.V.A.

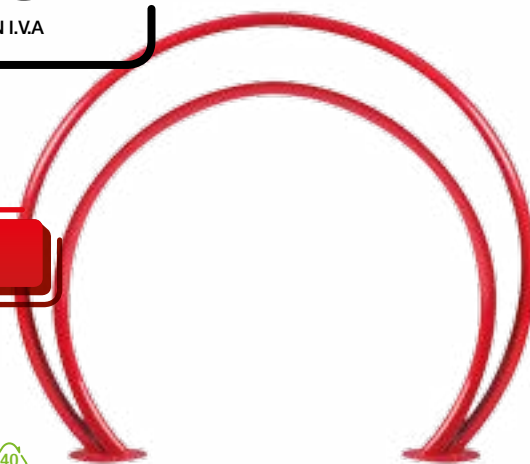

Conos y elementos de señalización

NUEVO



Hito flexible
a partir de
45€*
SIN I.V.A



Hito flexible

Alta visibilidad: se emplean reflectantes alta intensidad, flexibles y especiales para polietileno. Aspecto inalterable al paso del tiempo. Equipado con tornillería para poder fijarlo al suelo. Medidas: 20 x 75 cm. Otros colores, consútenos.

[+ infos en doublet.com/1vdq](http://+infos.doublet.com/1vdq)

Hito flexible Ref. 50161 **45€***

* Precio unitario sin I.V.A.

Conos de señalización Wide
a partir de
12€
SIN I.V.A



Conos de señalización Wide

Conos de señalización en polietileno de alta densidad que resisten a los calores fuertes, al frío, al ácido y a los choques. Están equipados con franjas reflejantes, para una buena visibilidad desde lejos. Disponibles en 3 alturas diferentes: 42, 62 o 72 cm. El de 72 cm es además luminoso. Está equipado con un LED y con botón ON/OFF. Funciona con una pila. Además dispone de 2 franjas reflejantes de alta luminosidad, con lo que el cono es visible tanto de día como de noche.

[+ infos en doublet.com/26kn](http://+infos.doublet.com/26kn)

Ref.	Artículo	Unidad
57842	Cono plegable 42 cm	12€*
57843	Cono plegable 62 cm	19€*
57844	Cono luminoso 72 cm	42€*

* Precio unitario sin I.V.A.

Conos de señalización

a partir de

8€

SIN I.V.A



75-100 cm



Conos de señalización

Conos en PVC o en polietileno (PE) con 1 o 2 bandas blancas fluorescentes. Cono PVC 30 cm, peso 550 gr. Cono PVC 50 cm, peso 1, 3 kg. Cono PE 50 cm, peso 900 gr. Cono PE 75 cm base octogonal negra, peso 5 kg. Cono PE 100 cm base octogonal negra, peso 6,5 kg.

[+ infos en doublet.com/1vvc](http://+infos.doublet.com/1vvc)

Ref.	Artículo	Unidad
1090	Cono PVC 30 cm	8€*
1092	Cono PVC 50 cm	19€*
1093	Cono PE 50 cm	13€*

* Precio unitario sin I.V.A.

Ref.	Artículo	Unidad
50867	Cono PE 75 cm	22€*
50866	Cono PE 100 cm	25€*
56993	Gancho superior blanco (unidad)	4€*

* Precio unitario sin I.V.A.

Cono Spiral

a partir de

25€

SIN I.V.A



ESCANEE EL PRODUCTO
Detalles de la aplicación en p.01



Cono Spiral

Novedoso Cono Spiral : máxima estabilidad, más vistoso y reflectante.

Cono naranja con banda reflectante de 30 cm (tela gris). Base de alta estabilidad de caucho reciclado gris.

Medidas : 750 x 562 x 562 mm. Peso 4,5 kg.

[+ infos en doublet.com/1vw2](http://+infos.doublet.com/1vw2)

Cono Spiral Ref. 56577 **25€***

* Precio unitario sin I.V.A.

Perfil de protección ángulo recto

a partir de

9€

SIN I.V.A

Protectores paragolpes de espuma con banda adhesiva



► PRO

Perfil de protección ángulo recto

Parachoques de espuma en amarillo / negro para proteger sus ángulos. Perfil de espuma de alta densidad, que se utiliza en interiores y exteriores. Se vende unitariamente (75 cm) o en rollo de 5m. Ancho. 3 x 3 cm. Fácil de cortar y con adhesivo. Cumple con las normativas Reach, RoHS y PAH.

+ [infos en doublet.com/21bc](http://infos.doublet.com/21bc)

Ref.	Artículo	Unidad
57683	Perfil protector angulo recto a/n (75 cm)	9€*
57684	Perfil protector angulo recto a/n (rollo 5 metros)	59€*

* Precio unitario sin I.V.A.



► PRO

Perfil de protección superficie plana

Parachoques de espuma en amarillo / negro para proteger ángulos. Perfil de espuma de alta densidad, que se utiliza en interiores y exteriores. Se vende unitariamente (75 cm) o en rollo de 5m. Ancho. 3 x 3 cm. Fácil de cortar y con adhesivo. Cumple con las normativas Reach, RoHS y PAH.

+ [infos en doublet.com/21bh](http://infos.doublet.com/21bh)

Ref.	Artículo	Unidad
57687	Perfil protector superficie pana a/n (tira de 75 cm)	11€*
57688	Perfil protector superficie pana a/n (tira de 5 metros)	69€*

* Precio unitario sin I.V.A.



► PRO

Perfil de protección ángulo redondeado

Parachoques de espuma en amarillo / negro para proteger ángulos. Perfil de espuma de alta densidad, que se utiliza en interiores y exteriores. Diámetro de 4 o 10 cm. Largo de 75 o 100 cm. Fácil de cortar y con adhesivo. Cumple con las normativas Reach, RoHS y PAH.

+ [infos en doublet.com/21bm](http://infos.doublet.com/21bm)

Ref.	Artículo	Unidad
57685	Perfil protector angulo redondeado a/n 4x75 cm	14€*
57686	Perfil protector ángulo redondeado a/n 10x100 cm	59€*

* Precio unitario sin I.V.A.



► PRO

Perfil de protección cantonero

Parachoques de espuma en amarillo / negro para proteger ángulos. Perfil de espuma de alta densidad, que se utiliza en interiores y exteriores. Medidas de 75 o 100 cm. Fácil de cortar y con adhesivo. Cumple con las normativas Reach, RoHS y PAH.

+ [infos en doublet.com/21br](http://infos.doublet.com/21br)

Ref.	Artículo	Unidad
57689	Perfil de protección cantonero a/n (tira de 75 cm)	15€*
57680	Perfil de protección cantonero a/n 10x100 cm	59€*

* Precio unitario sin I.V.A.





Sillas y Mesas

Equipamientos polivalentes

Para optimizar sus espacios tanto interiores como exteriores, Doublet ha creado gamas de mobiliario y equipamientos personalizables: productos robustos, plegables y fáciles de almacenar para facilitar la polivalencia de sus instalaciones.

Sillas apilables



Silla
Visa
a partir de
32€
SIN I.V.A

Colores disponibles

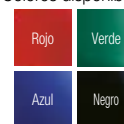

Silla Visa

Espaciosa, la silla Visa es ideal para reuniones y conferencias. Apilable. Estructura en tubo de acero sección oval (30 x 15 mm) pintada con epoxi. Tacos de protección insonoros. Acolchado espuma, 25 kg/m³, tapizado con tejido 100% acrílico sobre respaldo y asiento en ABS negro.

Medida asiento: 46 x 36 x 42 cm.

Medida total: 54 x 81 x 56 cm. Peso: 5.800 g.

Pedido mínimo y lotes de 20 unidades.

[+ infos en doublet.com/1us2](http://+infos.ondoublet.com/1us2)

Ref.	Artículo	Unidad 20	Para 100
52903	Silla Visa M4 Rojo sin enganche		
52904	Silla Visa M4 Verde sin enganche		
52905	Silla Visa M4 Azul sin enganche	39€*	32€*
52906	Silla Visa M4 Negro sin enganche		
52912	Silla Visa M1 Rojo con enganche		
52913	Silla Visa M1 Verde con enganche		
52914	Silla Visa M1 Azul con enganche	47€*	41€*
52915	Silla Visa M1 Negro con enganche		

* Precio unitario sin I.V.A.



Sillas
Venecia
a partir de
30€
SIN I.V.A

Colores disponibles

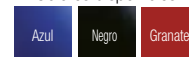

Sillas Venecia

Confortable y resistente. Apilable. Asiento y respaldo en polipropileno. Estructura en tubo de acero sección oval pintada con epoxi.

Tacos de protección insonoros. Medida asiento: 46 x 36 x 43 cm.

Medida total: 54 x 81 x 54 cm.

Peso: 4.700 g.

Pedido mínimo y lotes de 20 unidades.

[+ infos en doublet.com/1us7](http://+infos.ondoublet.com/1us7)

Ref.	Artículo	Unidad 20	Para 100
52918	Silla Venecia M4 Azul sin enganche		
52919	Silla Venecia M4 Negro sin enganche	39€*	30€*
52917	Silla Venecia M4 Granate sin enganche		
52926	Silla Venecia M2 Azul con enganche		
52927	Silla Venecia M2 Negro con enganche	45€*	36€*
52925	Silla Venecia M2 Granate con enganche		

* Precio unitario sin I.V.A.



Silla
Estadio
a partir de
22€
SIN I.V.A

Colores disponibles



Silla Estadio

Universal y práctica. Sillas apilables. Carcasa en polipropileno 1.400 g antiestática y anti UV. Estructura cromada con tacos protectores.

Medida asiento: 43 x 48 x 42 cm. Medida total: 50 x 82 x 52 cm.

Peso: 3.100 g.

Pedido mínimo y lotes de 20 unidades.

[+ infos en doublet.com/1usc](http://+infos.ondoublet.com/1usc)

Ref.	Artículo	Unidad	Para 200
52941	Silla Estadio M4 Beige		
52946	Silla Estadio M4 Negro		
52942	Silla Estadio M4 Marrón	27€*	22€*
52945	Silla Estadio M4 Verde		
52955	Silla Estadio M2 Beige con enganche		
52960	Silla Estadio M2 Negro con enganche		
52956	Silla Estadio M2 Marrón con enganche	29€*	25€*
52959	Silla Estadio M2 Verde con enganche		

* Precio unitario sin I.V.A.

Sillas apilables

EXPERT 

Silla Dama

Sillas para uso interior y exterior. Inyectado en polipropileno con protección contra rayos UV.

Silla Dama: medidas 48 x 54 x 80 cm. Peso: 4 kg. Apilable 10 unidades.

Silla con brazos Dama: medidas 57 x 54 x 80 cm.

Peso: 4,13 kg. Apilable 7 unidades.

Pedido mínimo y lotes de 4 unidades.

[+ info en doublet.com/1wzn](http://www.doublet.com/1wzn)

Colores disponibles



Silla Dama
a partir de
52€
SIN I.V.A.



Ref.	Artículo	Unidad 4	Para 40
54753	Silla Dama negro		
54755	Silla Dama naranja		
54754	Silla Dama verde oliva	57€*	52€*
54752	Silla Dama blanco		
54757	Silla Dama con brazos negro		
54759	Silla Dama con brazos naranja		
54758	Silla Dama con brazos verde oliva	72€*	63€*
54756	Silla Dama con brazos blanco		

* Precio unitario sin I.V.A.

PRO   

Silla Ergonómica

Confortable y estética. Sillas apilables. Carcasa en polietileno 1.550 gr anti UV. Estructura cromada con tacos protectores. Medida asiento: 43 x 42 x 43 cm.

Medida total: 50 x 82 x 52 cm. Peso: 3.250 g.

Pedido mínimo y lotes de 20 unidades (precio unitario sin I.V.A.).

[+ info en doublet.com/1v45](http://www.doublet.com/1v45)

Colores disponibles



Silla Ergonómica
a partir de
29€
SIN I.V.A.



Ref.	Artículo	Unidad 20	Para 200
50194	Silla Ergonómica M4 Rojo		
50195	Silla Ergonómica M4 Azul	35€*	29€*
56388	Silla Ergonómica M4 Negro		
52938	Silla Ergonómica M2 Rojo con enganche		
52939	Silla Ergonómica M2 Azul con enganche	39€*	30€*
56389	Silla Ergonómica M2 Negro con enganche		

* Precio unitario sin I.V.A.

PRO 

Sillas Qualy II

Silla de diseño tanto para interior como para exterior (sistema de evacuación de agua incluido) que combina aluminio anodizado con resina de síntesis- polipropileno. Protección contra rayos UV. Medidas: medidas 50 x 58,5 x 80,5 cm. Peso: 3,40 kg. Apilable 10 unidades. Se venden en lotes de 4 unidades. Precio unitario

[+ info en doublet.com/1upu](http://www.doublet.com/1upu)

Colores disponibles



Ref.	Artículo	Unidad 4	Para 40	Ref.	Artículo	Unidad 4	Para 40
57610	Silla Qualy II rojo			57611	Sillón Qualy II rojo		
57612	Silla Qualy II negro			57617	Sillón Qualy II Negro		
57613	Silla Qualy II naranja			57618	Sillón Qualy II Naranja		
57614	Silla Qualy II verde lima	37€*	31€*	57619	Sillón Qualy II verde lima	43€*	37€*
57615	Silla Qualy II arena			57620	Sillón Qualy II arena		
57616	Silla Qualy II blanco			57621	Sillón Qualy II Blanco		

* Precio unitario sin I.V.A.

* Precio unitario sin I.V.A.



Sillas apilables

NUEVO

Sillas
Take
a partir de
64€
SIN I.V.A



Colores disponibles



PRO

Sillas Take

Silla ergonómica para uso interior y exterior.

Inyectada en polipropileno y fibra de vidrio. Apilable. Protección contra rayos UV. Peso neto silla 3,70 kg. Medidas: 50.5 x 55.5 x 79 x 47 cm.

[+ infos en doublet.com/276q](https://www.doublet.com/276q)

Ref.	Artículo	Unidad
57024	Silla Take blanca	
57025	Silla Take roja	
57026	Silla Take verde oliva	64€
57027	Silla Take chocolate	
57029	Silla Take arena	

* Precio unitario sin I.V.A.



Sillas Take con
brazos
a partir de
76€
SIN I.V.A

Colores disponibles



PRO

Sillas Take con brazos

Silla perforada con brazos para uso interior y exterior.

Sus brazos ergonómicos permiten colgarla en el sobre de cualquier mesa para facilitar las tareas de limpieza. Inyectada en polipropileno y fibra de vidrio. Apilable. Protección contra rayos UV. Peso neto 3,70 kg. Medidas: 56 x 55.5 x 79 x 47 x 65,5 cm.

[+ infos en doublet.com/2770](https://www.doublet.com/2770)

Ref.	Artículo	Unidad
57030	Silla Take con brazos blanca	
57031	Silla Take con brazos roja	
57032	Silla Take con brazos verde oliva	76€
57033	Silla Take con brazos chocolate	
57035	Silla Take con brazos arena	

* Precio unitario sin I.V.A.

Silla
Boa
a partir de
59€
SIN I.V.A



Colores disponibles



PRO

Silla Boa

Ligera silla apilable para uso interior y exterior.

Inyectada en polipropileno con fibra de vidrio, mediante tecnología de modelo asistida por gas. Protección contra rayos UV. Peso neto 2,70 Kg. Pedido mínimo: 4 unidades.

[+ infos en doublet.com/278o](https://www.doublet.com/278o)

Ref.	Artículo	Unidad
54760	Silla Boa Blanco	
54761	Silla Boa Rojo	
54762	Silla Boa Verde oliva	59€
54763	Silla Boa Chocolate	
54764	Silla Boa Negro	

* Precio unitario sin I.V.A.



Sillón
Boa
a partir de
77€
SIN I.V.A

Colores disponibles



PRO

Sillón Boa

Silla con brazos para uso interior y exterior.

Inyectada en polipropileno con fibra de vidrio, mediante tecnología de modelo asistida por gas. Apilable. Protección contra rayos UV. Peso neto 3 Kg. Pedido mínimo: 4 unidades.

[+ infos en doublet.com/278y](https://www.doublet.com/278y)

Ref.	Artículo	Unidad
54765	Sillón Boa Blanco	
54766	Sillón Boa Rojo	
54767	Sillón Boa Verde oliva	77€
54768	Sillón Boa Chocolate	
54769	Sillón Boa Negro	

* Precio unitario sin I.V.A.

Sillas apilables

NUEVO



Sillas Way

Elegante silla para uso interior y exterior.

Inyectada en polipropileno y fibra de vidrio. Apilable. Protección contra rayos UV. Peso neto silla 3,70 kg. Medidas: 50,5 x 55,5 x 79 x 47 cm. Posibilidad de personalización para proyectos promocionales. Consúltenos.

+ [infos en doublet.com/277a](https://www.doublet.com/277a)

Ref.	Artículo	Unidad
57036	Silla Way blanca	
57037	Silla Way roja	
57038	Silla Way verde oliva	64€*
57039	Silla Way chocolate	
57041	Silla Way arena	

* Precio unitario sin I.V.A.



Silla con brazos Way

Silla con brazos apilable para uso interior y exterior.

Inyectada en polipropileno y fibra de vidrio. Protección contra rayos UV. Peso neto silla con brazos 4,20 kg. Medidas: 56 x 55,5 x 79 cm. Posibilidad de personalización para proyectos promocionales. Consúltenos.

+ [infos en doublet.com/277k](https://www.doublet.com/277k)

Ref.	Artículo	Unidad
57042	Silla Way con brazos blanca	
57043	Silla Way con brazos roja	
57044	Silla Way con brazos verde oliva	76€*
57045	Silla Way con brazos chocolate	
57047	Silla Way con brazos arena	

* Precio unitario sin I.V.A.



Sillas Lisa

Silla apilable para uso interior y exterior.

Inyectada en polipropileno. Protección contra rayos UV. Peso neto 4,32 kg. Medidas 49x53x81 cm. Pedido mínimo: 4 unidades. Precio unitario.

+ [infos en doublet.com/2798](https://www.doublet.com/2798)

Ref.	Artículo	Unidad
54730	Silla Lisa Blanco	
54731	Silla Lisa Gris Oscuro	
54733	Silla Lisa Chocolate	69€*
54735	Silla Lisa Negra	

* Precio unitario sin I.V.A.



Sillón Lisa

Cómodo sillón con apoyabrazos para uso interior y exterior.

Inyectada en polipropileno. Apilable. Protección contra rayos UV. Peso neto 5,02 kg. Medidas 81x53x58 cm. Pedido mínimo: 4 unidades.

+ [infos en doublet.com/2798](https://www.doublet.com/2798)

Ref.	Artículo	Unidad
54738	Sillón Lisa Blanco	
54739	Sillón Lisa Gris Oscuro	
54741	Sillón Lisa Chocolate	83€*
54743	Sillón Lisa Negro	

* Precio unitario sin I.V.A.



Sillas Way
a partir de

64€

SIN I.V.A

Colores disponibles



Silla con brazos Way
a partir de

76€

SIN I.V.A

Colores disponibles



Sillas Lisa
a partir de

69€

SIN I.V.A

Colores disponibles



Sillón Lisa
a partir de

83€

SIN I.V.A

Colores disponibles



Sillas y sillones de resina

Silla
Catering
a partir de

9,90€

SIN I.V.A



Sillón
Outside
a partir de

14€

SIN I.V.A

Sillón
Raya
a partir de

13€

SIN I.V.A



Silla Sagna II
a partir de

19€

SIN I.V.A



Silla Catering

Silla apilable para interior y exterior.

Altura total 90 cm, altura asiento 44 cm, ancho 45 cm, largo 54 cm. Peso 2,6 kg. Colores disponibles: blanco, verde y negro.

Modelo ecológico color negro fabricado con plástico 100% recuperado Lotes y pedido mínimo de 22 unidades.

[+ infos en doublet.com/1wxz](https://doublet.com/1wxz)

Ref.	Artículo	Unidad
57243	Silla Catering ecológica negra	9,90€*
50475	Silla Catering blanca	13€*
50478	Silla Catering verde	
54874	Silla Catering negra	15€*

* Precio unitario sin I.V.A.



Sillón Outside

Sillón apilable Outside: altura total 88 cm, altura asiento 41,5 cm, ancho 55 cm, largo 62 cm. Peso 2,6 kg. Colores disponibles: blanco (lotes de 25 unidades) y verde (lotes de 25 unidades). Otros colores consúltenos.

[+ infos en doublet.com/1wy9](https://doublet.com/1wy9)

Ref.	Artículo	Unidad
50463	Sillón Outside blanco	14€*
50465	Sillón Outside verde	15€*

* Precio unitario sin I.V.A.



Sillón Raya

Sillón apilable Raya: altura total 87,5 cm, altura asiento 42 cm, ancho 55 cm, largo 55 cm. Peso 2,5 kg. Colores disponibles: blanco y verde.

Este modelo se vende a la unidad (no es necesario pedir lotes).

[+ infos en doublet.com/1wyj](https://doublet.com/1wyj)

Ref.	Artículo	Unidad
50466	Sillón Raya blanco	13€*
50468	Sillón Raya verde	14€*

* Precio unitario sin I.V.A.



Silla Sagna II

Silla apilable para interior y exterior de polipropileno inyectado. Especialmente indicada para ser cubierta con una funda para su utilización en banquetes (fundas bajo presupuesto: consúltenos). Medidas: 43 x 47 x 88 cm. Peso: 2,85 kg. Pedido mínimo y lotes de 10 unidades (precio unitario).

[+ infos en doublet.com/1wyt](https://doublet.com/1wyt)

Ref.	Artículo	Unidad
55734	Silla Sagna II blanca	
55735	Silla Sagna II naranja	
55736	Silla Sagna II gris oscuro	
58076	Silla Sagna II violeta	19€*
58077	Silla Sagna II verde oscuro	
58078	Silla Sagna II verde lima	

* Precio unitario sin I.V.A.



NUEVO

Silla Sport

Silla para uso interior y exterior.

Inyectada en fibra de vidrio con PP mediante tecnología de moldeo asistida por gas. Apilable. Protección contra rayos UV. Peso neto 2,80 kg. Medidas: 45 x 54 x 78 x 45 cm.

[+ infos en doublet.com/278e](http://www.doublet.com/278e)

Ref.	Artículo	Unidad
57060	Silla Sport blanca	46€*
57061	Silla Sport roja	
57062	Silla Sport verde oliva	
57063	Silla Sport chocolate	
57064	Silla Sport negra	
57065	Silla Sport arena	

* Precio unitario sin I.V.A.

Silla Sport
a partir de
46€
SIN I.V.A

Colores disponibles



Silla Wave

Silla apilable para uso interior y exterior.

Estructura y asiento inyectados en polipropileno. Asiento sujeto a la estructura mediante tornillos zincados. Apilable. Protección contra rayos UV. Peso neto 3,57 kg. Medidas: ancho: 50,3 cm. Alto: 79,5 cm. Fondo: 52,1 cm. Pedido mínimo 4 unidades (precio unitario).

[+ infos en doublet.com/27wk](http://www.doublet.com/27wk)

Ref.	Artículo	Unidad
58039	Silla Wave blanca/blanca	41€*
58040	Silla Wave chocolate/chocolate	
58041	Silla Wave arena/arena	
58042	Silla Wave blanca/roja	
58043	Silla Wave arena/chocolate	

* Precio unitario sin I.V.A.

Silla Wave
a partir de
41€
SIN I.V.A



Silla con brazos Wave

Sillón para uso interior y exterior.

Estructura y asiento inyectados en polipropileno. Asiento sujeto a la estructura mediante tornillos zincados. Apilable. Protección contra rayos UV. Peso neto 3,85 kg. Medidas: ancho: 56,8 cm. Alto: 79,5 cm. Fondo: 52,1 cm. Pedido mínimo 4 unidades (precio unitario).

[+ infos en doublet.com/27z7](http://www.doublet.com/27z7)

Ref.	Artículo	Unidad
58044	Silla con brazos Wave blanca/blanca	51€*
58045	Silla con brazos Wave chocolate/chocolate	
58046	Silla con brazos Wave arena/arena	
58047	Silla con brazos Wave blanca/roja	
58048	Silla con brazos Wave arena/chocolate	

* Precio unitario sin I.V.A.

Silla con brazos Wave
a partir de
51€
SIN I.V.A



Silla Kona

Silla para uso interior y exterior.

Estructura y asiento inyectados en polipropileno. Asiento sujeto a la estructura mediante tornillos zincados. Apilable. Protección contra rayos UV. Peso neto 3,45 kg. Medidas: ancho: 48 cm. Largo: 50,60 cm. Altura: 80 cm. Pedido mínimo 4 unidades (precio unitario).

[+ infos en doublet.com/27yn](http://www.doublet.com/27yn)

Ref.	Artículo	Unidad
58049	Silla Kona blanca/roja	40€*
58050	Silla Kona blanca/arena	
58051	Silla Kona arena/arena	

* Precio unitario sin I.V.A.

Silla Kona
a partir de
40€
SIN I.V.A



Sillas plegables

Plegables, metálicas y económicas

Silla plegable metal
Esencial
a partir de

17€

SIN I.V.A.

Silla Plegable
Java
a partir de

25€

SIN I.V.A.



ESENCIAL   

Silla plegable metal Esencial

Almacenaje optimizado una vez plegada. Estructura en acero lacado negro. Barras estabilizadoras y pies de diámetro 2,2 cm.

Medidas plegada: ancho 48,5 cm, largo 98 cm y alto 10,5 cm.

Medidas abierta: ancho 45 cm, profundidad 48 cm, altura asiento 40 cm, altura total 80 cm, peso 4,1 kg.

Pedido mínimo y lotes de 4 unidades.

[+ infos en doublet.com/1ug9](https://doublet.com/1ug9)

Ref.	Artículo	Unidad	Para 100	Para 152
55254	Silla plegable metal Esencial M0		23€*	19€*
				17€*

* Precio unitario sin I.V.A.

ESENCIAL  

Silla Plegable Java

Estructura de acero cromado con barra de refuerzo. Asiento y respaldo acolchados y recubiertos con vinilo M4, color negro.

Medidas asiento: 40 x 40 x 40 cm. Grosor: 4 cm.

Medidas silla Java: 45 x 79 x 49 cm. Peso: 5,2 kg.

Pedido mínimo y lotes de 4 unidades (precio unitario).

[+ infos en doublet.com/1u96](https://doublet.com/1u96)

Ref.	Artículo	Unidad
50288	Silla Plegable Java M4	25€*

* Precio unitario sin I.V.A.



para actos y reuniones

Silla plegable
Praga
a partir de

26€

SIN I.V.A

Silla Duralight
Standard
a partir de

29€

SIN I.V.A



ESCANEE EL PRODUCTO
Detalles de la aplicación en p.01



ESCANEE EL PRODUCTO
Detalles de la aplicación en p.01



Silla plegable Praga

- ▲ Uso interior / exterior
- ▲ Ancho de asiento 45 cm

Asiento en polipropileno con clasificación ante el fuego M3 y estructura en acero lacado gris.

Patas de 2,5 cm de diámetro.

Silla plegada: ancho 49 cm, largo 107 cm y grosor 8 cm.

Silla abierta: ancho 49 cm, profundidad 55 cm y altura 86cm.

Lote y pedido mínimo de 6 unidades (precio unitario)

[+ info en doublet.com/1vbx](http://www.doublet.com/1vbx)



Silla Duralight Standard

- ▲ Uso interior / exterior
- ▲ Ancho de asiento 47 cm

Confortable y resistente.

Silla en polietileno. Puño en la parte trasera para facilitar su desplazamiento. Estructura de acero 28 x 1,1 mm lacada en color gris texturado. Pies con tacos anti-ruido. Medidas Silla Duralight Standard (L x a x A): 47 x 54 x 84 cm. Peso 5,15 kg. Lotes y pedido mínimo: 4 unidades (precio unitario).

[+ info en doublet.com/1uaf](http://www.doublet.com/1uaf)



Ref.	Artículo	Para 6	Para 42	Para 300
55893	Silla plegable Praga M3	32€*	28€*	26€*

* Precio unitario sin I.V.A.

Ref.	Artículo	Para 4	Para 49	Para 100
52545	Silla Duralight Standard M4	35€*	33€*	29€*

* Precio unitario sin I.V.A.

Sillas plegables



Silla plegable
Iron

a partir de

19€

SIN I.V.A.

ESENCIAL

Silla plegable Iron

La silla Iron es ideal para cualquier tipo de evento por su polivalencia.

Metálica y plegable su estructura es de acero pintada de color aluminio. Asiento y respaldo en chapa metálica color aluminio. Medidas: Altura total: 79,50cm. Altura asiento: 43cm. Profundidad: 40cm. Anchura asiento: 42cm. Anchura plegada: 6cm. Ancho plegada: 6cm. Pedido mínimo y lotes de 6 unidades.

+ [infos en doublet.com/1zu0](http://infos.doublet.com/1zu0)

Silla plegable Iron Ref. 57647 **19€***

* Precio unitario sin I.V.A.



+ soluciones a su medida

Disponemos de una multitud de soluciones para personalizar sus sillas: marcaje, vinilos, serigrafía, lycra, cojines, etc.

¡ Consulte nuestros especialistas ! ”

ESENCIAL

Silla plegable Handle

Silla con asa elegante y económica.

Estructura de acero pintado color aluminio. Asiento y respaldo tapizado en skay color negro. Medidas: Altura total: 79,50cm. Altura asiento: 43cm. Profundidad: 40cm. Anchura asiento: 42cm. Altura plegada: 94cm. Ancho plegada: 5cm. Pedido mínimo y lotes de 6 unidades.

+ [infos en doublet.com/1ztl](http://infos.doublet.com/1ztl)

Silla plegable Handle Ref. 57646 **15€***

* Precio unitario sin I.V.A.



PRO

Mesa plegable de madera

Fabricadas en madera de 1ª calidad con un baño de aceite de linaza.

Medidas tapa mesa plegable: 80 x 50 cm, altura: 74 m, peso: 7,5 kg.

Las mesas en lotes de 2 unidades

+ [infos en doublet.com/1wzd](http://infos.doublet.com/1wzd)

Mesa plegable de madera Ref. 50201 **46€***

* Precio unitario sin I.V.A.

PRO

Silla plegable de madera

Fabricadas en madera de 1ª calidad con un baño de aceite de linaza.

Medidassilla plegable: 42 x 41 x 78 cm, peso: 3,5 kg.

Las sillas se sirven en lotes de 4 unidades.

+ [infos en doublet.com/1wz3](http://infos.doublet.com/1wz3)

Silla plegable de madera Ref. 50200 **23€***

* Precio unitario sin I.V.A.



Sillas plegables



Silla Polivalente III

Confortable, ligera y sólida. No necesita ningún mantenimiento. Fácil de manipular y de guardar.

Silla plegable con estructura de acero pintado, con respaldo y asiento de poli-propileno de alta densidad. Tanto para interior como para exterior. Estructura en acero tubular de diámetro 19 mm. Pintura epoxy gris. Peso: 2,8 kg.

Medidas abierta: 79 x 44 x 49 cm.

Pedido mínimo y lotes de 8 unidades (precio unitario sin I.V.A).

[+ infos en doublet.com/1uyg](http://+infos.doublet.com/1uyg)



Silla Polivalente III a partir de **13€** SIN I.V.A

Colores disponibles



+ Fijación con remaches



+ Asiento y respaldo en polipropileno



+ Barra estabilizadora

+ Taco protector anti-ruido



Artículo	Colores disponibles							Unidad	
	Azul	Granate	Antracita	Marrón	Gris claro	Negro	Blanco	De 8 a 48	+ 48 UDS
Versión M4	55112	55113	55114	55115	53587	53588	54450	15€*	13€*
Versión M3 acoplable	55116	55117	55118	55119	55733			23€*	21€*



Personalización, consúltenos.



Silla Serie 2700 a partir de **22€*** SIN I.V.A

Coloris disponibles



Silla Serie 2700

Robusta y manejable, ideal para un uso intensivo.

Asiento y respaldo ergonómico para una mayor comodidad.

Estructura, asiento y respaldo en acero pintado con epoxy-poliéster color gris.

Características:

- Peso 4,3 kg.
- Medidas asiento: 39 x 38 x 40 cm.
- Medidas silla : 46 x 79 x 46 cm.

Pedido mínimo y lotes de 4 unidades.

[+ infos en doublet.com/1urd](http://+infos.doublet.com/1urd)

Ref.	Artículo	Unidad	Para 100	Para 300
52731	Silla Serie 2700 gris M0		29€*	25€*
53923	Silla Serie 2700 negro M0		22€*	

* Precio unitario sin I.V.A.



Fiestas & eventos

Mesas y bancos ideales para todo tipo de eventos y recepciones tanto en interior como en exterior. Materiales robustos, cómodos, plegables y fáciles de almacenar.

Mesas y bancos de
madera plegables
Premium II

74€

SIN I.V.A

Mesas y bancos plegables



Mesas y bancos de madera plegables Premium II

- ▲ Capacidad 8 a 10 personas
- ▲ Largos de 200 y 220 cm

La solución durable y resistente

Estructura de alta resistencia en acero pintado con pintura epoxy calidad exterior de color verde. Madera de pino natural de alta calidad de 25 mm de espesor tratada con barniz. Sistema de fijación de las patas en posición abierta y cerrada.

+ [infos en doublet.com/1vc7](http://infos.doublet.com/1vc7)



GARANTÍA
10
AÑOS

Mesas y bancos plegables Premium II 200 cm

Ref.	Artículo	Unidad	Para 12	Para 24	Para 48	Para 96
53579	Mesa 70 x 200 cm	139€*	99€*	89€*	79€*	74€*
53580	Mesa 80 x 200 cm	154€*	109€*	99€*	89€*	84€*
53581	Banco 25 x 200 cm	59€*	42€*	38€*	34€*	29€*

* Precio unitario sin I.V.A.

Sets 200 cm

53916	Set mesa 70 cm + 2 bancos	179€*	164€*	149€*	129€*
53917	Set mesa 80 cm + 2 bancos	189€*	174€*	159€*	139€*

Mesas y bancos plegables Premium II 220 cm

Ref.	Artículo	Unidad	Para 12	Para 24	Para 48	Para 96
50733	Mesa 70 x 220 cm	149€*	104€*	94€*	84€*	79€*
50734	Mesa 80 x 220 cm	164€*	115€*	109€*	99€*	94€*
50735	Banco 25 x 220 cm	69€*	49€*	42€*	39€*	34€*

* Precio unitario sin I.V.A.

Sets 220 cm

1240	Set mesa 70 cm + 2 bancos	184€*	174€*	159€*	149€*
1241	Set mesa 80 cm + 2 bancos	199€*	184€*	169€*	154€*



Manteles personalizados

Personalizados a su medida Optimice su espacio visual.

Los manteles personalizados en tejido poliéster impresos sin COV se pueden lavar con facilidad en una lavadora y son totalmente reciclables.

Le ofrecemos varias opciones, acabado clásico o en funda. Otras ideas de acabados: consúltenos.

Indicar en el pedido la medida de la mesa. Para mesa redonda: diámetro x alto. Para mesa rectangular: ancho x largo x alto.

+ [infos en doublet.com/1ybf](http://infos.doublet.com/1ybf)

Manteles personalizados

Ref. 53921 **Bajo presupuesto**



Fundas para mesas y bancos

Funda en poliamina 220 gr/m² (90% poliéster - 10% elastano). 2 colores y 3 dimensiones. Consúltenos.

+ [infos en doublet.com/1uly](http://infos.doublet.com/1uly)

Fundas para mesas y bancos

Ref. 57001 **Bajo presupuesto**



Manteles de color para mesas y bancos

Mantel 100% poliéster. Disponible en 3 colores y 3 medidas. Consúltenos.

+ [infos en doublet.com/1um3](http://infos.doublet.com/1um3)

Manteles de color para mesas y bancos

Ref. 57002 **Bajo presupuesto**



Set mesa + 2 bancos Duralight II

- ▲ Capacidad 8 personas
- ▲ Largo 183 cm

Práctico set para sus eventos

El set se compone de dos bancos Duralight II y de una mesa Duralight II.

+ [infos en doublet.com/1vcc](http://infos.doublet.com/1vcc)

Ref.	Artículo	Unidad	Para 12	Para 24	Para 48
53622	Set mesa + 2 bancos Duralight II	199€*	169€*	151€*	146€*

* Precio unitario sin I.V.A.



Urnas y material electoral

Mesa Duralight de altura variable
a partir de

29€

SIN I.V.A



Mesa Duralight
152 cm
a partir de

56€

SIN I.V.A

EXPERT

Mesa Duralight de altura variable

- ▲ Largo del tablero : 50 cm
- ▲ Número de plazas : 3

Mesa de polietileno PEHD. Estructura en acero pintado en gris. Ideal para un uso intensivo

Altura mínima 34 cm, altura máxima 711 cm.

Medidas: largo 76 cm x ancho 50 cm.

+ [infos en doublet.com/1uci](https://www.doublet.com/1uci)

Ref.	Artículo	Unidad	Para 10	Para 20	Para 50
53467	Mesa Duralight de altura variable	49€*	39€*	35€*	29€*

* Precio unitario sin I.V.A.

EXPERT

Mesa Duralight 122 cm

- ▲ Largo del tablero : 61 cm
- ▲ Número de plazas : 4

Estructura en acero termolacado color gris texturado. Sobre gris en polietileno PEHD (grosor 4,5 cm). Medidas : L. 122 x a. 61 x A. 74 cm. Peso 9 kg.

+ [infos en doublet.com/1ua0](https://www.doublet.com/1ua0)

Ref.	Artículo	Unidad	Para 10	Para 20	Para 50
52437	Mesa Duralight 122 cm	79€*	54€*	49€*	45€*

* Precio unitario sin I.V.A.

EXPERT

Mesa Duralight 152 cm

- ▲ Largo del tablero : 76 cm
- ▲ Número de plazas : 6

Estructura en acero termolacado color gris texturado. Sobre gris en polietileno PEHD (grosor 4,5 cm).

Medidas : L. 152 x a. 76 x A. 74 cm. Peso 12 kg.

+ [infos en doublet.com/1udm](https://www.doublet.com/1udm)

Ref.	Artículo	Unidad	Para 10	Para 20	Para 50
54435	Mesa Duralight 152 cm	99€*	70€*	60€*	56€*

* Precio unitario sin I.V.A.

ESENCIAL

Mesa Duralight Esencial

Básica y económica

Estructura plegable y apilable. Tablero en PEHD garantizado conforme a la norme RoHS (ausencia de plomo, mercurio y otros materiales pesados). Peso: 12,5 kg. Medidas (L x l x A): 183 x 75 x 74 cm. Grosor sobre: 40 mm. Capacidad: 8 personas. Las mesas Esencial se venden en lotes de 10 unidades paletizadas y no a la unidad (precio unitario sin I.V.A.).

+ [infos en doublet.com/1ue6](https://www.doublet.com/1ue6)

Ref.	Artículo	Unidad	Para 10	Para 50
54538	Mesa Duralight Esencial	67€*	57€*	

* Precio unitario sin I.V.A.

GARANTÍA

8
AÑOS

MESA
RESISTENTE PRO

EN
581-3 2007

Mesa Duralight
244 cm
a partir de

89€

SIN I.V.A



EXPERT

Mesa Duralight 244 cm

- ▲ Largo del tablero : 76 cm
- ▲ Número de plazas : 10

Estructura en acero termolacado color gris texturado. Sobre gris en polietileno PEHD (grosor 4,5 cm). Medidas : L. 244 x a. 76 x A. 74 cm. Peso 19 kg.

+ [infos en doublet.com/1ubo](https://www.doublet.com/1ubo)

Ref.	Artículo	Unidad	Para 10	Para 20	Para 50
53265	Mesa Duralight 244 cm	145€*	115€*	105€*	89€*

* Precio unitario sin I.V.A.

La mesa plegable más resistente

SUPERFICIE ULTRA RESISTENTE
700 ALVEOLOS AL M².

LA ELECCIÓN 

PROFESIONAL

Mesa Duralight
183 cm
a partir de
65€

SIN I.V.A



MESA RESISTENTE PRO

EN 581-3 2007

GARANTÍA
10
AÑOS

MESA CONFORMES

DIRECTIVA UE RoHS



ESCANEE EL PRODUCTO
Detalles de la aplicación en p.01

EXPERT 

Mesa Duralight 183 cm

- ▲ Capacidad 8 personas
- ▲ Largo 183 cm

Calidad y resistencia

Ideal para todo tipo de recepciones. Ligera y robusta. Mesa plegable con estructura de acero pintado y sobre en polietileno de alta densidad y de alta resistencia. Sobre estanco color gris texturado de una sola pieza sin uniones. Barras de refuerzo para una mayor estabilidad y travesaños ergonómicos. Patas plegables para un almacenaje optimizado. Lotes de 12 mesas (en 1 caja reforzada). Medidas: 183 x 76 x 74 cm. Peso: 14,5 kg.

+ [infos en doublet.com/1ubt](http://infos.doublet.com/1ubt)

Ref.	Artículo	Unidad	Para 12	Para 24	Para 96	
53266	Mesa Duralight 183 cm		89€*	79€*	69€*	65€*

* Precio unitario sin I.V.A.

“Personalice sus mesas con serigrafía o marcaje ... ¡Consulte nuestros especialistas !”



serigrafía



marcaje



PRO

Manteles personalizados

- ▲ Personalizados a su medida

Optimice su espacio visual.

Fabricados en tejido poliéster impreso sin COV, se pueden lavar con facilidad. Disponibles en diferentes formas y medidas.

Ref. 53921 **Bajo presupuesto**



PRO

Fundas para mesas

- ▲ Reacción ante el fuego : M4 y M1
- ▲ A su medida

Funda en poliamina 220 gr/m² (90% poliéster - 10% elastano). Disponible en 3 colores. Consúltenos.

Ref. 57001 **Bajo presupuesto**



PRO

Manteles de color para mesas

- ▲ Reacción ante el fuego : M4 y M1
- ▲ A su medida

Mantel 100% poliéster. Disponible en 3 colores. Consúltenos.

Ref. 57002 **Bajo presupuesto**

Mesas plegables Duralight



“Personalice sus mesas Duralight

NUEVO

Vinilo para mesa

Adhesivo de alta resistencia.

Posibilidad de personalizar de forma temporal sus mesas Duralight para sus eventos y presentaciones. Precio bajo presupuesto, consúltenos.

[+ infos en doublet.com/271l](http://+infos.doublet.com/271l)

Vinilo para mesa Ref. 57991 **Bajo presupuesto**

Mesa Duralight Premium redonda

a partir de

145€

SIN I.V.A.



► EXPERT

Mesa Duralight Premium redonda

Sobre en polietileno de alta densidad muy resistente.

Mesa plegable con estructura de acero pintado por pulverización.

Diámetro 122 cm x 76 cm de altura, peso 15 kg.

Diámetro 152 cm x 76 cm de altura, peso 21 kg.

Diámetro 183 cm x 76 cm de altura, peso 30 kg.

[+ infos en doublet.com/270r](http://+infos.doublet.com/270r)

Ref.	Artículo	Unidad
57760	Mesa Duralight Premium Ø 122 cm	145€*
57761	Mesa Duralight Premium Ø 152 cm	216€*
57762	Mesa Duralight Premium Ø 183 cm	301€*

* Precio unitario sin I.V.A.

Mesa Duralight Premium 122 cm Moon

a partir de

275€

SIN I.V.A.

► EXPERT

Mesa Duralight Premium 122 cm Moon

Mesa con sistema de unión angular o circular.

Multiplifica la variedad de composiciones posibles con mesas rectangulares y circulares. Sobre en polietileno de alta densidad y estructura de acero plegable en acero pintado.

Peso 19 kg, medidas 236 x 102 x 76 cm.

[+ infos en doublet.com/26ml](http://+infos.doublet.com/26ml)

Ref. 57758 **275€***

* Precio unitario sin I.V.A.



La mesa plegable más Premium

NUEVO

4 a 10 personas

GARANTÍA
10
AÑOS

ERGONOMÍA
PLENO CONFORT
TAMBIÉN, PARA LOS
USUARIOS UBICADOS
EN LAS CABECERAS DE
LA MESA

FIRMEZA Y DURABILIDAD
BLOQUEADORES
MANUALES QUE
MINIMIZAN LAS
HOLGURAS,
PROPORCIONANDO
FIRMEZA Y SOLIDEZ A
LA MESA. REMACHES
ESPECIALES DE LARGA
DURACIÓN.

**Mesa Duralight
Premium**
a partir de

90€

SIN I.V.A.

SINGULARIDADES DE LAS PATAS
CLIPS DE LAS PATAS. CLIPS
ESPECIALES PARA ALBERGAR PATAS
CUADRADAS. REGULADORES. TACOS
DISEÑADOS PARA ALBERGAR LOS
REGULADORES DE ALTURA (ACCESORIO
DISPONIBLE).

ESTRUCTURA REFORZADA
ALTA DENSIDAD DE BÓVEDAS EN
EL PLANO INFERIOR DEL SOBRE.
RESISTENTE E INDEFORMABLE.

EXPERT

Mesa Duralight Premium

Ligera, resistente a los impactos y estable.

Especialmente cómoda para los usuarios y con una apariencia estética muy cuidada. Duradera y de bajo mantenimiento. Fácil de montar, desmontar, transportar y ser almacenada economizando espacio. Fácil de limpiar. Resistente a la humedad y rayos UV. Apta para uso interior y exterior. Bloqueadores manuales que minimizan las holguras, proporcionando firmeza y solidez a la mesa. Remaches especiales de larga duración.

+ [infos en doublet.com/26n5](http://infos.doublet.com/26n5)

Ref.	Artículo	Unidad
57755	Mesa Duralight Premium 122 x 76 cm	90€*
57756	Mesa Duralight Premium 182 x 76 cm	119€*
57757	Mesa Duralight Premium 244 x 76 cm	179€*

* Precio unitario sin I.V.A.



**Silla Duralight
Premium**
a partir de

42€

SIN I.V.A.

EXPERT

Silla Duralight Premium

Indicada para un uso público muy intenso.

Silla plegable de polietileno de alta densidad y acero pintado por pluvierización. Peso neto 5 kg, peso máximo recomendado 18i kg, medidas: 48 x 53 x 83 cm.

+ [infos en doublet.com/26oj](http://infos.doublet.com/26oj)

Ref. 57765 **42€***

* Precio unitario sin I.V.A.



Mesas plegables Duralight



GARANTÍA
10
AÑOS



EXPERT  

Mesa Duralight redonda 122 cm

▲ Diámetro total : 122 cm

▲ Número de plazas : 6

Estructura de acero de alta resistencia termolacada en color gris texturado. Sobre gris en polietileno PEHD (grosor 4,5 cm) tratado anti-UV. Altura 74 cm, peso 12 kg.

[+ infos en doublet.com/1ua5](http://+infos.doublet.com/1ua5)

Ref.	Artículo	Unidad	Para 10	Para 20	Para 50	
52439	Mesa Duralight redonda 122 cm		129€*	105€*	95€*	85€*

* Precio unitario sin I.V.A.

EXPERT  

Mesa Duralight redonda 152 cm

▲ Diámetro total: 152 cm

▲ Número de plazas : 8

Estructura de acero de alta resistencia termolacada en color gris texturado. Sobre gris en polietileno PEHD (grosor 5,2 cm) tratado anti-UV. Altura 74 cm, peso 18 kg.

[+ infos en doublet.com/1uaa](http://+infos.doublet.com/1uaa)

Ref.	Artículo	Unidad	Para 10	Para 20	Para 50	
52440	Mesa Duralight redonda 152 cm		175€*	149€*	129€*	119€*

* Precio unitario sin I.V.A.



EXPERT  

Mesa Duralight redonda 180 cm

▲ Diámetro total: 180 cm

▲ Número de plazas : 10

Estructura de acero de alta resistencia termolacada en color gris texturado. Sobre gris en polietileno PEHD (grosor 5,2 cm) tratado anti-UV. Altura 74 cm, peso 32 kg.

[+ infos en doublet.com/1ucn](http://+infos.doublet.com/1ucn)

Ref.	Artículo	Unidad	Para 10	Para 20	Para 50	
53468	Mesa Duralight redonda 180 cm		235€*	195€*	179€*	159€*

* Precio unitario sin I.V.A.



PRO 

Mesa plegable Optimo

Mesas plegables con estructura de acero pintado y sobre de polietileno de alta densidad de color blanco y resistente a la intemperie.

Tablero articulado para un óptimo almacenaje con asa para un fácil transporte. Travesaños ergonómicos.

Mesa: peso 14,50 kg, sobre 45 mm de grosor y medidas (alto x largo x ancho) 74 x 183 x 75 cm.

[+ infos en doublet.com/1wxf](http://+infos.doublet.com/1wxf)

Mesa plegable Optimo Ref. 53624 **82€***

* Precio unitario sin I.V.A.



EXPERT

Banco Duralight II

▲ Capacidad 3 a 4 personas

▲ Largo 175 cm

Banco que combina ligereza y resistencia

Medidas: 175 x 23 x 46 cm. Espesor: 45 mm. Estructura de acero 29 x 1,4 mm. Peso 10 kg. Lacado gris texturado. Lotes de 12 bancos.

Pedido mínimo 4 bancos.

[+ infos en doublet.com/1ucx](http://+infos.doublet.com/1ucx)

Ref.	Artículo	Unidad	Para 12	Para 24	
53623	Banco Duralight II		55€*	49€*	42€*

* Precio unitario sin I.V.A.

PRO

Banco plegable Optimo

Banco en polietileno. Peso 8,40 kg, sobre de 48 mm de grosor y medidas (alto x largo x ancho) 44 x 184 x 30 cm.

[+ infos en doublet.com/1wxp](http://+infos.doublet.com/1wxp)

Banco plegable Optimo Ref. 53625 **49€***

* Precio unitario sin I.V.A.

PROFESIONAL



LA ELECCIÓN

Banco German
a partir de
78€

SIN I.V.A.



EXPERT

Mesa German

Sobre en polietileno de alta densidad robusto y anti-arañazos.

Mesa plegable con estructura de acero pintado por pulverización de color verde y sobre en polietileno marrón. Medidas de la mesa: 220 x 67 x 77 cm, Tubo de la pata: 2,5 x 60 mm, Media transversal del tubo: Ø 18 x 1,4 mm, Tubo hasta la cruz: Ø 22,2 x 1,2 mm, Tubo conductor: Ø 21 x 1 mm, Tubo de refuerzo: 20 x 40 x 1,1 mm, Tablero: 50 mm. Peso: 18 kg.

Peso máximo recomendado: 350 kg.

+ [infos en doublet.com/21eo](http://infos.doublet.com/21eo)

Mesa German Ref. 55971 **117€**

* Precio unitario sin I.V.A.

EXPERT

Banco German

Sobre en polietileno y estructura en acero pintado por pulverización con patas especiales para suelos blandos.

Banco con patas plegables. Estructura verde y sobre marrón. Medidas del Banco: 220 x 30 x 48 cm. Centro de la cruz del tubo: 22 x 22 x 1,2 mm, Tubo de la pierna: 2,5 x 60 mm, Tubo hasta la cruz: Ø 22,2 x 1,2 mm, Tubo conductor: 22 x 22 x 1,2 x 1 mm, Tubo de refuerzo: 13 x 38 x 1,4 mm; pierna placa estructura de acero plegado: 4 x 30 mm, pierna placa estructura de acero recta: 2 x 20 mm. Peso 14 kg. Peso máximo recomendado: 400 kg.

+ [infos en doublet.com/21ey](http://infos.doublet.com/21ey)

Banco German Ref. 55972 **78€**

* Precio unitario sin I.V.A.

Mesas plegables Duralight

Descansar & sentarse

Con nuestra completa gama de asientos y mesas plegables le será fácil habilitar zonas de descanso y de catering.



EXPERT 

Mesa Duralight Cocktail

▲ Capacidad 2 personas

▲ Ancho 81 cm

Mesa alta ligera y fácil de plegar y guardar. Base amplia que proporciona una gran estabilidad. Estructura de acero pintado en color gris de alta resistencia. Tapa de 4,5 cm de espesor en polietileno PEHD resistente a la intemperie y tratado anti-UV. Medidas: 110 x Ø 81 cm. Peso: 8,2 kg.

+ [infos en doublet.com/1udr](https://www.doublet.com/1udr)

Mesa Duralight Cocktail Ref. 54446 **69€***

* Precio unitario sin I.V.A.

ESCANEE EL PRODUCTO
Detalles de la aplicación en p.01

EXPERT  

Taburete Duralight Stool

▲ Altura asiento 74 cm

▲ Altura total 95 cm

Taburete plegable con respaldo y asiento de polietileno PEHD. Estructura en acero pintado en gris. Ideal para un uso intensivo. Plegable, se almacena guardada con facilidad gracias a su empuñadura.

Medidas: 94 x 49 x 48 cm. Peso 5,7 kg.

+ [infos en doublet.com/1ufk](https://www.doublet.com/1ufk)

Taburete Duralight Stool Ref. 54910 **66€***

* Precio unitario sin I.V.A.



Taburetes y mesas altas



NUEVO



PRO

Taburete alto Square

▲ Uso : interior

▲ Altura total : 79 cm

Cómodo taburete alto de diseño.

Estructura en acero lacado de color blanco. Asiento en cuero artificial blanco. Medidas : 35 x 35 x 79 cm. Desmontable (se suministra desmontado). El taburete incluye un cojín color blanco. También se pueden pedir opcionalmente cojines de recambio.

+ [infos en doublet.com/20tf](http://infos.doublet.com/20tf)

Ref.	Artículo	Unidad
57737	Taburete alto Square	69€*
57738	Cojín de recambio para taburete alto Square	19€*

* Precio unitario sin I.V.A.

PRO

Mesa alta Square

▲ Número de plazas : 2-4

▲ Largo de mesa : 70 cm, 120 cm

▲ Ancho de mesa : 70 cm

Elegantes mesas altas blancas.

Mesas altas apilables en acero lacado en blanco. Sobre en melamina. Medidas modelo simple 70 x 70 x 110 cm y modelo doble 120 x 70 x 110 cm. Desmontable (se suministra desmontado).

+ [infos en doublet.com/21fx](http://infos.doublet.com/21fx)

Ref.	Artículo	Unidad
57740	Mesa alta Square doble	177€*
57739	Mesa alta Square simple	138€*

* Precio unitario sin I.V.A.

“ Fundas especiales

Realizamos fundas a su medida...
Si necesita consejos
o un presupuesto
para su proyecto, llámenos

902 153 935”



ESENCIAL



Funda para mesa Cocktail

▲ Clasificación al fuego : M4

▲ Medida del sobre : diam.85 cm

Dé color a sus comidas y eventos!

Funda para mesa de colores. Clasificación al fuego: M4.

Funda en poliamina (90% poliéster / 10% elastano),

220 gr/m². Disponible en 8 colores.

+ [infos en doublet.com/21fn](http://infos.doublet.com/21fn)

Ref.	Artículo	Unidad
57729	Funda para mesa verde	35€*
57730	Funda para mesa violeta	
57731	Funda para mesa marrón	
57732	Funda para mesa fucsia	
57733	Funda para mesa azul oscuro	
57734	Funda para mesa naranja	
57935	Funda para mesa turquesa	
57736	Funda para mesa amarilla	

* Precio unitario sin I.V.A.



ESCANEE EL PRODUCTO
Detalles de la aplicación en p.01

Mesas basculantes



Mesa abatible Abat
a partir de

340€

SIN I.V.A

EXPERT  

Mesa abatible Abat

Nueva mesa abatible (no plegable) Abat para oficinas, hostelería, formación, eventos, catering, etc. Se adapta perfectamente a los actuales requerimientos de flexibilidad y movilidad laboral. Una mesa práctica, atractiva y estable, que optimiza el espacio para su almacenamiento y confiere una imagen elegante a cualquier espacio.

Sobres de mesa y faldones en melamina de 19mm. Medidas: 160x80x72cm o 120x80x72cm (otras medidas consultar). Colores: blanco, aluminio, negro, arce y wengué (otros colores consultar). Faldones: indicar para qué medida (160 o 120). Patas de mesas y vigas: aluminio texturado o blanco (otros colores consultar). Ruedas: Blanco o negro.

[+ infos en doublet.com/1wwwb](http://+infos.enedoublet.com/1wwwb)

Ref.	Artículo	Unidad
56558	Mesa Abat 120 x 80 cm canto recto	340€*
56559	Mesa Abat 120 x 80 cm canto radio	345€*
56555	Mesa Abat 160 x 80 cm canto recto	361€*
56556	Mesa Abat 160 x 80 cm canto radio	370€*
56560	Mesa Abat 120 x 80 cm canto antichoque	389€*
56557	Mesa Abat 160 x 80 cm canto antichoque	414€*
56561	Faldón abatible	79€*
56562	Faldón con radio abatible	89€*
56563	Kit de 4 ruedas blancas bloqueo total	66€*
56564	Kit de unión para 2 mesas	20€*
56565	Kit de unión para 5 mesas	75€*

* Precio unitario SIN I.V.A.

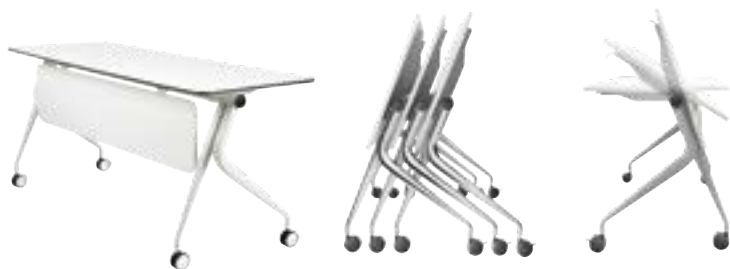

Mesa basculante
Swingo
a partir de

185€

SIN I.V.A

PRO  

Mesa basculante Swingo

Piégue y guarde la mesa con facilidad

Una vez plegada, la mesa basculante con ruedas y frenos ocupa poco espacio, lo que facilita el almacenamiento. Mesas móviles con ruedas que se desplazan con extrema facilidad. Equipadas con un sistema de frenos que permite bloquear las mesas. Sobre en melamina gris claro, mesa basculante muy resistente. Patas de color gris plateado.

Disponibles en 2 medidas: 120 x 80 cm y 160 x 80 cm.

Lotes de 2 unidades (precio unitario sin I.V.A.).

[+ infos en doublet.com/1v13](http://+infos.enedoublet.com/1v13)



Ref.	Artículo	Unidad	Para
55932	Mesa Swingo 120 x 80 cm	219€*	185€*
55933	Mesa Swingo 160 x 80 cm	295€*	229€*

* Precio unitario SIN I.V.A.

PROFESIONAL 

LA ELECCIÓN

Mesa Duraligth Abat
a partir de
173€

SIN I.V.A

Práctico puesto de trabajo plegable



EXPERT 

Mesa Duraligth Abat

Sobre abatible con mecanismo especial para un descenso suave sin impacto. Con el sobre bloqueado en posición vertical, las mesas se acoplan economizando espacio. El diseño del sobre confiere ligereza visual. Dos orificios con embellecedor para el paso de los cables. Panel frontal de intimidad con bandeja sujeta-cables.

Peso neto: 22.4 kg.

Peso máximo recomendado: 315 kg

[+ infos en doublet.com/1yal](http://www.doublet.com/1yal)

Mesa Duraligth Abat Ref. 57382 173€*

* Precio unitario sin I.V.A.

¡ Gane espacio y tiempo !

Elija el carro de transporte que más le encaje para cubrir sus necesidades...

Ahorrrará tiempo y dinero en sus montajes y desmontajes..



PRO 

Carro de transporte sillas polivalentes

Carro para el transporte y almacenamiento de las sillas Polivalentes. Fabricado en acero pintado por pulverización. Asa especialmente diseñada para proteger las manos y ocupar el mínimo espacio. Postes verticales para inmovilizar las sillas apiladas. 4 ruedas de poliuretano con freno incorporado.

Medidas: 197 x 95 x 47 cm.

Peso 19,4 kg.

Capacidad: 60 sillas.

[+ infos en doublet.com/1udw](http://+infos.doublet.com/1udw)

Carro de transporte sillas polivalentes Ref. 54451 **179€***

* Precio unitario sin I.V.A.



carga
170
kilos

PRO 

Carro de transporte sillas Duralight

Carro para el transporte y almacenamiento de las sillas Duralight. Fabricado en acero pintado por pulverización. Fácil bloqueo y desbloqueo de los postes verticales. Cómodo acceso para cargar o descargar. Postes verticales para inmovilizar las sillas apiladas. 4 ruedas de poliuretano con freno incorporado.

Medidas: 190 x 110 x 48 cm.

Peso 19,7 kg. Capacidad 30 sillas.

[+ infos en doublet.com/1wsp](http://+infos.doublet.com/1wsp)

Carro de transporte sillas Duralight Ref. 54449 **179€***

* Precio unitario sin I.V.A.



carga
170
kilos

Carro plegable Trolley II para sillas

a partir de

269€

SIN I.V.A.

PRO 

Carro plegable Trolley II para sillas

Carro fabricado en acero pintado por pulverización en color gris plata. Frenos incorporados en 2 desus 4 ruedas. Anti-scratch. Protector para evitar rayar las paredes. Capacidad para una amplia variedad de sillas.

Medidas: 176.5 x 88.3 x 15.2 cm.

[+ infos en doublet.com/1yaq](http://+infos.doublet.com/1yaq)

Carro plegable Trolley II para sillas Ref. 57383 **269€***

* Precio unitario sin I.V.A.



Carro de transporte mesas

a partir de

206€

SIN I.V.A.

EXPERT 

Carro de transporte mesas

Carro para el transporte y almacenamiento de mesas. Fabricado en acero pintado por pulverización. 4 ruedas de poliuretano con freno incorporado.

Medidas carro 120cm: 115 x 132 x 62 cm. Peso 21,3 kg. Capacidad 20 mesas.

Medidas carro regulable XL: 115 x (193+61) x 77 cm. Peso 28,8 kg. Capacidad 20 mesas (para mesas de 150, 180 y 240 cm de largo).

Medidas carro regulable XXL: 115 x (202+46) x 92 cm. Peso 30,8 kg. Capacidad 20 mesas (para mesas de 90, 180, 200 y 240 cm de largo)

[+ infos en doublet.com/1vcr](http://+infos.doublet.com/1vcr)

[+ infos en doublet.com/1vcr](http://+infos.doublet.com/1vcr)

Ref.	Artículo	Unidad
54434	Carro de transporte mesas L120 cm	206€*
54436	Carro de transporte XL	274 €*

* Precio unitario sin I.V.A.



Carros de transporte



carga
375
kilos

Carro mesas Planet
a partir de
272€
SIN I.V.A.



EXPERT

Carro mesas Planet

Carro con asas extensible de tres posiciones. Fabricado en acero pintado por pulverización. En el carro se pueden poner hasta 15 mesas. Peso: 34 kg. Medidas: 83 x 132 x 102 cm.

+ [infos en doublet.com/1zt6](http://infos.doublet.com/1zt6)

Carro mesas Planet Ref. 54445 **272€**

* Precio unitario sin I.V.A.



carga
1000
kilos

PRO

Carro de transporte antihurto

▲ Carga máxima de peso : 1000 kg

Carro para uso interior y exterior para todo tipo de sillas y mesas. Estructura azul fabricada en malla de acero (cierres con candado, no suministrado). Incluye 2 ruedas con freno. Otros colores: bajo presupuesto. Capacidad aproximada 120 sillas polivalentes y 60 sillas plegable serie 2700. Medidas (L x a x A) 120 x 100 x 190 cm.

+ [infos en doublet.com/1uc3](http://infos.doublet.com/1uc3)

Ref. 53353 **515€***

* Precio unitario sin I.V.A.

Carro stock para mesas
a partir de
395€
SIN I.V.A.



carga
400
kilos



carga
350
kilos

PRO

Carro de transporte para mesas

▲ Carga máxima de peso : 400 kg

Estructura metálica (perfil: 50 x 20 mm – acabado: epoxi negro) con panel aglomerado. Ruedas de caucho (diámetro 16 cm): 2 fijas y 2 giratorias. Medidas (L x a): 2.000 x 800 mm. Capacidad: 10 mesas.

+ [infos en doublet.com/1uaz](http://infos.doublet.com/1uaz)

Carro de transporte para mesas Ref. 52825 **459€***

* Precio unitario sin I.V.A.

PRO

Carro stock para mesas

Ideal para transportar y almacenar cualquier tipo de mesa plegable. Fabricado en tubo de acero de 50 x 50 mm, grosor 2,5 mm, acabado con pintura poliéster de color negro.

Ruedas giratorias en poliuretano (con sistema de bloqueo).

Capacidad: hasta 12 mesas. Medidas (L x a x A): 1.870 x 840 x 1.250 mm.

+ [infos en doublet.com/1wqh](http://infos.doublet.com/1wqh)

Carro stock para mesas Ref. 50298 **395€***

* Precio unitario sin I.V.A.

PRO

Carro Roulpratic plegable

Carro de acero prensado reforzado con un tapiz antideslizante y un parachoques de seguridad. Ancho de la plataforma: 72 cm. Peso de carga máxima: 300 Kg. Equipado con 4 ruedas (2 fijas y 2 giratorias) de 12,5 cm de diámetro. Medidas: 91 x 60 x 87 cm de alto. Peso: 14 Kg.

+ [infos en doublet.com/1ztb](http://infos.doublet.com/1ztb)

Carro Roulpratic plegable Ref. 56771 **89€***

* Precio unitario sin I.V.A.



EXPERT

Carro de transporte para sillas apilables

Carga máxima de peso: 30 kg. Se utiliza para almacenar o transportar hasta 8 sillas apilables. Este carro es compatible con todos los tipos de sillas apilables. Estructura de acero. Dimensiones del carro: 62 x 70 x 110 cm. Peso: 7,8 kg.

+ [infos en doublet.com/1ym4](http://infos.doublet.com/1ym4)

Ref. 57426 **129€***

* Precio unitario sin I.V.A.



PRO

Carro de transporte para sillas universal

▲ Carga máxima de peso : 120 kg

Para todo tipo de silla. Estructura en acero lacado en color negro. Mango amovible y abrazadera de seguridad. Capacidad: de 20 a 50 sillas plegables según modelo o 2 pilas de sillas no plegables. (L x a) 200 x 55 cm

+ [infos en doublet.com/1uau](http://infos.doublet.com/1uau)

Ref. 52822 **295€***

* Precio unitario sin I.V.A.



Amplia gama de carros en www.doublet.es

Práctica gama de carros montados, desmontados y a su medida en www.doublet.es



Mobiliario personalizado



NUEVO

► **PRO**

Poufs Rock

Poufs personalizados muy cómodos ya que se adaptan a la forma del cuerpo.

Fabricados en poliéster de 220g/m² o en polipiel.

Eco-impresión con certificado OEKO.

+ [infos en doublet.com/28he](http://infos.in doublet.com/28he)

Ref.	Artículo	Unidad
58144	Pouf Rock 85 x 85 x 111 cm	Bajo presupuesto
58145	Pouf Rock 110 x 110 x 111 cm	
58146	Pouf sillón Rock 60 x 85 x 105 cm	



► **PRO**

Taburete bajo impreso Alu

Uso interior. Taburete diseñado para la impresión total a su imagen. Ideal para salas de espera, escaparates, probadores...Fabricada en aluminio imprimible y concebida para facilitar el apilamiento. Impresión íntegra y laminación en la parte superior para evitar el rayado. Dimensiones: 45cm alto x 35cm ancho x 35cm profundidad. Peso: 3.3 kg. Pedido mínimo 4 unidades (precio las 4 unidades).

+ [infos en doublet.com/1zx7](http://infos.in doublet.com/1zx7)

Ref.	Artículo	Unidad	Para 8	Para 12
57650	Taburete bajo impreso Alu	109€*	99€*	89€*

* Precio unitario sin I.V.A.

*. Estos precios se entienden con los ficheros facilitados por el cliente listos para impresión.



► **PRO**

Taburete alto impreso Alu

Uso interior. Taburete diseñado para la impresión total a su imagen. Ideal para salas de espera, escaparates, probadores...Fabricada en aluminio imprimible y concebida para facilitar el apilamiento. Impresión íntegra y laminación en la parte superior para evitar el rayado. Dimensiones: 70cm alto x 30cm ancho x 30cm profundidad. Peso: 4.5 kg Pedido mínimo 3 unidades (precio las 3 unidades).

+ [infos en doublet.com/1zxc](http://infos.in doublet.com/1zxc)

Ref.	Artículo	Unidad	Para 6	Para 9
57651	Taburete alto impreso Alu	129€*	109€*	99€*

* Precio unitario sin I.V.A.

*. Estos precios se entienden con los ficheros facilitados por el cliente listos para impresión.

PRO

Kit Puzzle

Imprescindible, este Kit de 10 poufs personalizados en todas las caras del cubo, forma un puzzle! El bajo peso del pouf permite moverlo con rapidez y fácilmente. Fabricados en poliéster de alta calidad (250 gr/m2). Peso 30x30 cm: 0,54 kilos. Peso 40x40: 1,30 kilos. Peso 50x50: 2,50 kilos.

+ [infos en doublet.com/1zv4](http://infos.in doublet.com/1zv4)

Ref.	Artículo	Unidad
57635	Kit Puzzle 30x30 cm (10 cubos)	420€*
57636	Kit Puzzle 40x40 cm (10 cubos)	466€*
57637	Kit Puzzle 50x50 cm (10 cubos)	849€*

* Precio unitario sin I.V.A.

*. Estos precios se entienden con los ficheros facilitados por el cliente listos para impresión.



Poufs personalizados para sentarse y comunicar a la vez.



ESCANEE EL PRODUCTO
Detalles de la aplicación en p.01

PRO

Poufs personalizados

Gamifique su imagen con nuestros poufs divertidos, personalizados y de gran impacto visual. Impresos en poliéster de gran calidad impermeables y uno de ellos Ignifugo B1 (resistente al fuego). Medidas: 40x40 cm o 50x50 cm. Peso del pouf ignifugo 40x40: 2,50 kilos (el normal 2,20 kilos). Peso del pouf ignifugo 50x50: 4,88 kilos (el normal 4,25 kilos)

+ [infos en doublet.com/1zuu](http://infos.in doublet.com/1zuu)

Ref.	Artículo	Unidad
57631	Pouf personalizado 40x40 cm	99€*
57632	Pouf personalizado 50x50 cm	119€*
57633	Pouf personalizado 40x40 cm ignifugo B1	142€*
57634	Pouf personalizado 50x50 cm ignifugo B1	169€*

* Precio unitario sin I.V.A.

*. Estos precios se entienden con los ficheros facilitados por el cliente listos para impresión.



Mobiliario personalizado

Atrévase con el mobiliario 100% personalizable.

Atrévase a mostrar una imagen impactante e innovadora con nuestra nueva gama de mobiliario totalmente personalizado. Disponible en dos versiones: oval o recto. Estructura de madera conglomerada y polieuretano (espuma) de densidad 20 kg/m³. Poliester de 220 g/m² con tratamiento ignífugo (M1) o polipiel («eco leather» apariencia cuero de alta resistencia), indicar en el pedido opción de acabado deseado.



► EXPERT

Mesa Square Image

Mesas bajas 100% personalizadas.

Mesa Square: 40 x 40 x 40 cm. Peso: 2,5 Kg.

+ [infos en doublet.com/1zzf](http://infos.doublet.com/1zzf)

Mesa Square Image Ref. 57628 **103€**

* Precio unitario sin I.V.A.

*. Estos precios se entienden con los ficheros facilitados por el cliente listos para impresión.

Mesa Square
Image

a partir de

103€

SIN I.V.A



ESCANEE EL PRODUCTO
Detalles de la aplicación en p.01



Personalice su mobiliario

Nuestros especialistas están a su
disposición para aconsejarle...

902 153 935

”

► EXPERT

Mesa rectangular Image

Mesas bajas 100% personalizadas.

Mesa rectangular: 78 x 140 x 65 cm. Peso: 4 Kg.

+ [infos en doublet.com/27e8](http://infos.doublet.com/27e8)

Mesa rectangular Image Ref. 57629 **169€**

* Precio unitario sin I.V.A.

*. Estos precios se entienden con los ficheros
facilitados por el cliente listos para impresión.



**Sofá
Image**
a partir de

655€

SIN I.V.A

EXPERT

Sofá Image

Novedosos sofás a toda imagen!

Sofá Round: 78 x 140 x 65 cm. Peso: 40 Kg.

Sofá Square: 78 x 140 x 65 cm. Peso: 40 Kg.

[+ infos en doublet.com/1zz5](http://+infos.ondoublet.com/1zz5)

Ref.	Artículo	Unidad
57626	Sofá Round Image	655€*
57627	Sofá Square Image	

* Precio unitario sin I.V.A.

*. Estos precios se entienden con los ficheros facilitados por el cliente listos para impresión.



ESCANEE EL PRODUCTO
Detalles de la aplicación en p.01

**Sillón
Image**
a partir de

349€

SIN I.V.A

EXPERT

Sillón Image

Elegantes y divertidos sillones con su imagen.

Sillón Round: 78 x 75 x 65 cm. Peso: 26 Kg.

Sillón Square: 78 x 75 x 65 cm. Peso: 26 Kg.

[+ infos en doublet.com/1zuk](http://+infos.ondoublet.com/1zuk)

Ref.	Artículo	Unidad
57624	Sillón Round Image	349€*
57625	Sillón Square Image	

* Precio unitario sin I.V.A.

*. Estos precios se entienden con los ficheros facilitados por el cliente listos para impresión.



Tumbonas

Tumbona personalizada
a partir de

25€

SIN I.V.A



ESCANEE EL PRODUCTO
Detalles de la aplicación en p.01



NUEVO

► PRO

Tumbona personalizada

Hamaca personalizada realizada en madera de haya (32/20mm). La lona (50% algodón / 50% poliéster) se imprime a una cara. La hamaca está dotada de un sistema de seguridad para mantenerla en diferentes posiciones. Reclinada, las medidas son: 131 cm de largo, 55,7 cm de ancho y 5,7 cm de espesor. Peso 4,5 kg. Soporta una carga máxima de 90/100 kg.

[+ infos en doublet.com/1zj1](http://+infosindoublet.com/1zj1)

Ref.	Artículo	10 a 50 uds	51 a 100 uds	> 101 uds
56349	Tumbona personalizada	48€*	32€*	25€*

* Precio unitario sin I.V.A.

*. Estos precios se entienden con los ficheros facilitados por el cliente listos para impresión.

► PRO

Tumbona personalizada con brazos

Hamaca personalizada realizada en madera de haya maciza (32/20mm). La lona (50% algodón / 50% poliéster) se imprime a una cara. La hamaca está dotada de un sistema de seguridad. Medidas son: 142 cm de largo, 73 cm de ancho y 3,3 cm de espesor. Peso 5,5 kg. Soporta una carga máxima de 90/100 kg. Medida del tejido: 115 x 43 cm. Pedido mínimo 10 unidades (precio unitario).

[+ infos en doublet.com/281p](http://+infosindoublet.com/281p)

Ref.	Artículo	10 a 50 uds	51 a 100 uds	> 101 uds
58079	Tumbona personalizada con brazos	54€*	36€*	29€*

* Precio unitario sin I.V.A.

► PRO

Tumbona XL personalizada

Hamaca personalizada doble realizada en madera de haya maciza (32/20mm). La lona (50% algodón / 50% poliéster) se imprime a una cara. La hamaca está dotada de un sistema de seguridad. Medidas son: 145 cm de largo, 121 cm de ancho y 4 cm de espesor. Peso 5,5 kg. Medidas del tejido: 155 x 101 cm.

[+ infos en doublet.com/281f](http://+infosindoublet.com/281f)

Tumbona XL personalizada Ref. 58080 Bajo presupuesto



i **INFOS**

Información

Gama personalizable a 100 %.
Solicite información o consulte : www.doublet.com

Uso de corta duración

Uso de larga duración



ESCANEE EL PRODUCTO
Detalles de la aplicación en p.01

ESENCIAL

Parasoles circulares inclinables

Ideal para comunicar su imagen los días soleados. Combinan originalidad, sencillez y modernidad. El parasol se puede personalizar al 100% y se adapta a sus necesidades de espacio, estilo, de sombra...Elija la opción más adecuada a usted. Para eventos de exterior que duran pocos días. Parasoles circulares inclinables, con un pie central lacado de color blanco de 25 mm de diámetro, en dos partes. Superficie en tela de poliéster de 115 g/m². Disponible en 4 diámetros, la tela se puede confeccionar en 2, 4 u 8 paneles impresos en función del visual.

Pedido mínimo 10 unidades
[+ infos en doublet.com/1zj6](http://www.doublet.com/1zj6)

Ref.	Artículo	Unidad
56340	Parasol redondo 180 cm	Bajo presupuesto
56341	Parasol redondo 200 cm	
56342	Parasol redondo 250 cm	
56343	Parasol redondo 300 cm	

PRO

Parasoles circulares o cuadrados

Para proteger las terrazas del sol, les proponemos una gama específica de parasoles. Robustos, anchos y duraderos. Parasoles circulares o cuadrados, sistema de apertura y cierre con cuerda y polea. Pie central en aluminio lacado blanco de 50 mm de diámetro. Superficie en tela poliéster 225 g/m² con tratamiento anti-suciedad. Disponible en 5 medidas, con o sin lambrequines.

Pedido mínimo 10 unidades
[+ infos en doublet.com/1zjb](http://www.doublet.com/1zjb)

Ref.	Artículo	Unidad
56347	Parasol cuadrado 300 cm	Bajo presupuesto
56344	Parasol redondo 300 cm	
56348	Parasol cuadrado 350 cm	
56345	Parasol redondo 350 cm	
56346	Parasol redondo 400 cm	

Espacios cálidos y acogedores
para eventos.

Mesas y Taburetes
Diábolo
a partir de

75€

SIN IVA



► PRO 

Mesas y Taburetes Diábolo

Mesas altas Diábolo Grecia: Elegantes y cálidos, ideales para cualquier case de evento o equipamiento con luz blanca (Lum) o de colores (Design, sin luz). Medidas Ø60x110. Colores disponibles para la versión Design: blanco, negro, topo, naranja, denim o turquesa. Indicar color en el pedido (ver fotografía). Bombilla para Lum incluida, longitud del cable 4 metros.

Mesita baja Diábolo: Elegantes y cálidos, ideales para cualquier case de evento o equipamiento con luz blanca (Lum) o de colores (Design, sin luz). Medidas Ø40x74. Colores disponibles para la versión Design: blanco, negro, topo, naranja, denim o turquesa. Indicar color en el pedido (ver fotografía). Bombilla para Lum incluida, longitud del cable 4 metros.

Taburete Diábolo: Elegantes y cálidos, ideales para cualquier case de evento o equipamiento con luz blanca (Lum) o de colores (Design, sin luz). Medidas Ø40x74. Colores disponibles para la versión Design: blanco, negro, topo, naranja, denim o turquesa. Indicar color en el pedido (ver fotografía). Bombilla para Lum incluida, longitud del cable 4 metros.

Para las opciones Wireless (batería -carga por inducción, carga 6 horas, duración 12 horas, mando a distancia-) y bombilla Led (varios colores de luz) con mando a distancia Consultar.

+ [infos en doublet.com/1zxr](http://infos.in.doublet.com/1zxr)

Ref.	Artículo	Unidad
56816	Mesita Diábolo 40 Design	75€*
56815	Mesita Diábolo 40 Lum	129€*
56814	Mesa alta Diábolo 110 Design	169€*
56813	Mesa alta Diábolo 110 Lum	189€*
56812	Taburete Diábolo 74 Design	85€*
56811	Taburete Diábolo 74 Lum	159€*

* Precio unitario sin I.V.A.



Lámpara de pie iluminada
Candy
a partir de

115€

SIN I.V.A

► PRO 

Lámpara de pie iluminada Candy

Ligera, color inalterable, irrompible, ecológica, resistente al hielo, tecnología: moldeo rotacional. Polietileno. Longitud del cable: 4 metros. Material: polietileno. Tipo de bombilla: luz fría (blanca) de bajo consumo de 15w. Medidas: Candy 110: Ø25x110. Medidas Candy 166: Ø 45 cm H 165 cm

+ [infos en doublet.com/2011](http://infos.in.doublet.com/2011)

Ref.	Artículo	Unidad
56718	Candy 110 Lum	115€*
56717	Candy 166 Lum	219€*

* Precio unitario sin I.V.A.



Mobiliario Chill Out



EXPERT 

Mobiliario Buck

Mobiliario decorativo cúbico.

Modelo Lum retroiluminado para una máxima visibilidad en la oscuridad. Personalizable mediante vinilos o con fundas de tejido lycra intercambiables. Para más información sobre las formas y la personalización consúltenos. Medidas Cubo Buck : 32 x 32 x 32 cm o 43 x 43 x 43 cm.

[+ infos en doublet.com/1xhk](http://+infos.ondoublet.com/1xhk)

Ref.	Artículo	Unidad
56709	Cubo Buck 32 cm Lum	79€
56710	Cubo Buck 43 cm Lum	111€
56723	Cubo cuadrado Buck sin luz 43 x 43 cm	55€
56728	Personalización mobiliario	Bajo presupuesto

* Precio unitario sin I.V.A.

*. Estos precios se entienden con los ficheros facilitados por el cliente listos para impresión.

Elementos de diseño para una excelente decoración

Barra iluminada
a partir de

549€

SIN I.V.A

“ Mobiliario en polietileno

Disponemos de una amplia gama de mobiliario decorativo para sus eventos y fiestas...

Consúltenos !”

EXPERT 

Barra iluminada

Amplia gama de mobiliario decorativo irrompible, resistente al hielo, ligero, ecológico y de color inalterable.

Disponemos de varios colores en la gama de muebles sin luz (consúltenos), para los muebles con luz el color es blanco pero se puede cambiar el color de la bombilla.

Toda la gama está disponible en la web. No dude en consultar a nuestros especialistas.

[+ infos en doublet.com/1wtt](http://+infos.doublet.com/1wtt)

Ref.	Artículo	Unidad
56726	Barra recta iluminada Straight 120 x 110 x 60 cm	549€*
56727	Barra iluminada Curve 120 x 110 x 59 cm	439€*
56724	Taburete redondo Tubu sin luz Ø 35 x 38 cm	29€*

* Precio unitario sin I.V.A.

EXPERT 

Macetero alto iluminado Lum

Macetero de polietileno blanco retroiluminado.

[+ infos en doublet.com/1wvr](http://+infos.doublet.com/1wvr)

Macetero alto iluminado Lum Ref. 56821 **149€***

* Precio unitario sin I.V.A.



EXPERT 

Deco Tubu luminoso

Tubo decorativo retroiluminado de diámetro 35 cm y altura 70 cm.

[+ infos en doublet.com/1wvh](http://+infos.doublet.com/1wvh)

Deco Tubu luminoso Ref. 56712 **99€***

* Precio unitario sin I.V.A.



Apuesta por una integración amable y duradera en cualquier entorno.



NUEVO

Mesa reposapies Pub
a partir de

158€

SIN I.V.A.

EXPERT

Mesa reposapies Pub

Mesa para uso interior y exterior, de polietileno rotomoldeado. Sistema de evacuación de agua. Protección contra rayos UV. Opcional: Cojín de algodón y poliéster de 5 cm de grosor en color beige para exterior. Medidas: 650 cm de ancho x 560 cm de alto x 340 cm de profundidad.

[+ infos en doublet.com/27zh](https://www.doublet.com/27zh)

Ref.	Artículo	Unidad
58063	Mesa reposapies Pub blanca	
58064	Mesa reposapies Pub arena	
58065	Mesa reposapies Pub chocolate	158€
58066	Mesa reposapies Pub verde	

* Precio unitario sin I.V.A.

EXPERT

Sofá Pub

Sofá para uso interior y exterior, de polietileno rotomoldeado. Sistema de evacuación de agua. Protección contra rayos UV. Opcional: Cojín de algodón y poliéster de 5 cm de grosor en color beige para exterior. Medidas: 1800 cm de ancho x 800 cm de alto x 660 cm de profundidad.

[+ infos en doublet.com/2801](https://www.doublet.com/2801)

Ref.	Artículo	Unidad
58059	Sofá Pub blanco	
58060	Sofá Pub arena	
58061	Sofá Pub Chocolate	709€
58062	Sofá Pub Verde	

* Precio unitario sin I.V.A.

EXPERT

Sillón Pub

Sillón para uso interior y exterior, de polietileno rotomoldeado. Sistema de evacuación de agua. Protección contra rayos UV. Opcional: Cojín de algodón y poliéster de 5 cm de grosor en color beige para exterior. Medidas: 900 cm de ancho x 800 cm de alto x 660 cm de profundidad.

[+ infos en doublet.com/27zr](https://www.doublet.com/27zr)

Ref.	Artículo	Unidad
58055	Sillón Pub Blanco	
58056	Sillón Pub Arena	
58058	Sillón Pub Verde	315€
58057	Sillón Pub Chocolate	

* Precio unitario sin I.V.A.

Mesa Set
a partir de
50€

SIN I.V.A.

► PRO 

Mesa Set

Mesa auxiliar apilable de polipropileno, para uso interior y exterior. Protección UV. Medidas: 70 x 43 x 50 cm. Peso: 4 Kg. Personalizable: consúltenos!

+ [infos en doublet.com/1yqz](https://www.doublet.com/1yqz)

Ref.	Artículo	Unidad
57077	Mesa Set negra	
57078	Mesa Set blanca	50€*
57471	Mesa Set gris	
57472	Personalización mobiliario Set	Bajo presupuesto

* Precio unitario sin I.V.A.



► PRO 

Sillón Set

Sillón apilable de polipropileno. Resistente y estable. Para uso interior y exterior. Protección UV. Medidas: 65 x 58 x 80 cm. Peso: 7 Kg. Personalizable: consúltenos!

+ [infos en doublet.com/1yqf](https://www.doublet.com/1yqf)

Ref.	Artículo	Unidad
57073	Sillón Set negro	
57074	Sillón Set blanco	82€*
57469	Sillón Set gris	
57472	Personalización mobiliario Set	Bajo presupuesto

* Precio unitario sin I.V.A.



ESCANEE EL PRODUCTO
Detalles de la aplicación en p.01

► PRO 

Sofá Set

Sillón apilable de polipropileno. Resistente y estable. Para uso interior y exterior. Protección U.V. Medidas: 138 x 80 x 62 cm. Peso: 14 kg. Personalizable: consúltenos!

+ [infos en doublet.com/1yqp](https://www.doublet.com/1yqp)

Ref.	Artículo	Unidad
57075	Sofá Set negro	
57076	Sofá Set blanche	163€*
57470	Sofá Set gris	
57472	Personalización mobiliario Set	Bajo presupuesto

* Precio unitario sin I.V.A.







Gradas y escenarios

Disfrute del espectáculo

Vivir y compartir emociones inolvidables con el público en las mejores condiciones. Que sea del lado de la grada o del escenario, disfrute del espectáculo y de los eventos de forma cómoda y con la máxima garantía de seguridad.



Elija bien su escenario

Escenarios desmontables

La altura del escenario influye directamente sobre la visibilidad del público y por tanto sobre su comodidad y satisfacción durante el espectáculo.

Para disfrutar del espectáculo en las mejores condiciones debe elegir la altura adecuada del escenario teniendo en cuenta los siguientes criterios :



Inclinación del suelo

Según si el suelo es inclinado o plano, el confort de visibilidad es distinto. Para un mismo número de espectadores, una superficie plana necesita una altura de escenario superior a la de un suelo inclinado. El ángulo de inclinación influye sobre la altura de la línea de visión.

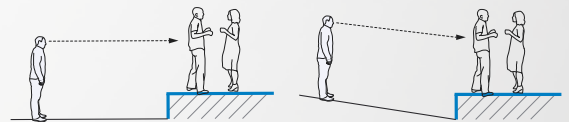

La posición del espectador

Sentado o de pie, una persona no tiene el mismo campo de visión. Se considera que de promedio, la línea de visión de una persona adulta en posición de pie es de 1,60 m de altura, mientras que para una persona adulta sentada es de 1,20 m.

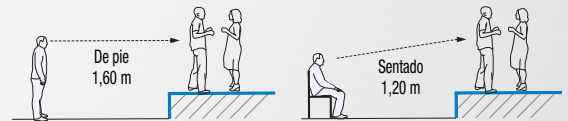

La distancia escenario / público

Para un concierto, una exposición o un espectáculo, la distancia entre el público y la escena cambia. Cuanto más ancha es la escena más debe estar alejado el público a fin de poder apreciar la globalidad de la acción.

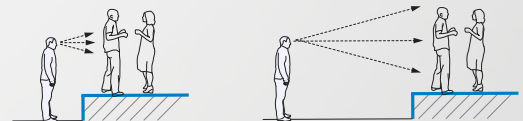

El número de filas

Que los espectadores estén en gradas o en suelo plano, el número de filas se tiene que tener en cuenta para optimizar la línea de visión de las personas más alejadas. Se tiene que evitar que las personas situadas en las primeras filas impidan a los demás ver el espectáculo.

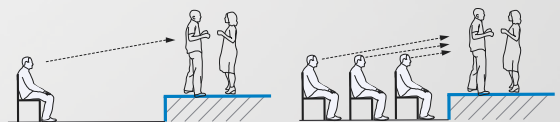

La altura del techo

Si se instala el escenario en el interior, la altura del techo de la sala se debe tener en cuenta. Se ha de pensar en conservar un espacio para la fijación de los elementos escénicos y de iluminación, ofreciendo un volumen suficiente a los actores para poder expresarse.

INFOS

Privilegiar la amplitud

Para la escena, privilegiar la amplitud a la profundidad. En otras palabras, es preferible una escena ancha que profunda, ya que la visibilidad es mejor delante que a lo lejos.

Parqué desmontable

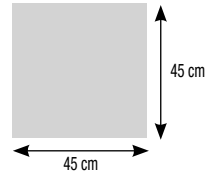

PRO

Suelo Clipso

▲ Uso : interior / exterior

Las placas se unen con facilidad para montar en un momento una pista de baile tanto interior como exterior.

Suelo en polipropileno revestidas con vinilo (aspecto madera de arce). Medidas : 45,5 x 45,5 x 1,47 cm. Peso : 6 kg/m². Marco perfil y ángulos opcionales. Se suministran en lotes de 4 placas (91 x 91 cm), precio unitario por placa de 45,5 x 45,5 cm . Medidas marco perfil 30,50 x 8 x 1,47 cm y medidas ángulo marco perfil 8 x 8 x 1,47 cm. Carro de transporte para 50 m² de suelo.

+ [infos en doublet.com/217b](http://infos.indoweb.com/217b)

Ref.	Artículo	Unidad
57692	Suelo Clipso	35€*
57694	Marco perfil macho Clipso	4€*
57695	Marco perfil hembra Clipso	
57693	Marco perfil ángulo para suelo Clipso	3€*
57696	Carro de transporte para suelo Clipso	519€*

* Precio unitario sin I.V.A.



Carro para suelo Clipso



Fácil unión del suelo Clipso

Todos a la pista de baile !

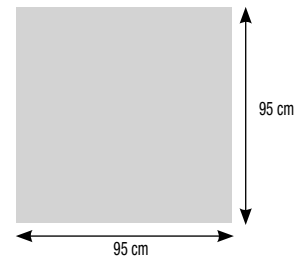
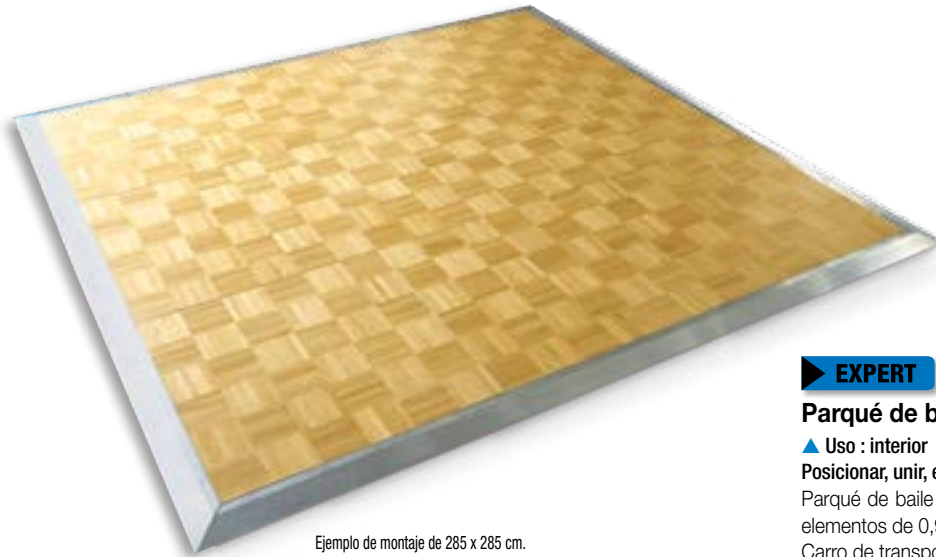

EXPERT ✱

Parqué de baile roble

▲ Uso : interior

Posicionar, unir, ensamblar y utilizar: a bailar!

Parqué de baile desmontable en roble para interior compuesto por elementos de 0,95 x 0,95 cm (espesor 26 mm). Marco en aluminio. Carro de transporte opcional para almacenar hasta 45m² de suelo.

+ [infos en doublet.com/217g](http://infos.indoweb.com/217g)

Ref.	Artículo	Unidad
53827	Parqué de baile roble	Bajo presupuesto
57691	Carro para parqué de baile	

Ejemplo de montaje de 285 x 285 cm.



Escenarios desmontables



Escenario de 50 cm de altura

► PRO ✱

Escenario desmontable de 50 cm de altura

- ▲ Uso : interior / exterior
- ▲ Carga permitida : 750 kg/m²
- ▲ Altura de la plataforma : 50 cm

Escenarios ideales para sobre elevar objetos durante exposiciones.

Estructura en acero galvanizado en caliente con suelo contrachapado de 25 mm. Módulos de 200 x 200 cm que se van uniendo entre ellos. Travesaños y suelo compatibles con todos los escenarios desmontables Doublet. Pies de rosca ajustables (7 cm) para suelos irregulares. Se suministra con escalera. Cobertura, barandillas laterales y rejilla de protección inferior opcionales.

+ [infos en doublet.com/216c](http://infos.indoublet.com/216c)



 **Coberturas de escenarios**
p.323

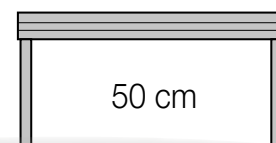

INFOS

Suelos compatibles

con todos los escenarios desmontables Doublet.

Existen dos tipos de suelos: superficie contrachapada lisa en madera bruta o superficie antideslizante, escoja el que más le convenga.

Escenario 50 cm

Dimensiones más usuales	Armazón con escalera Ref.	Suelo 25 mm Ref.
4 x 4	1564	2977 x 8
4 x 6	2554	2977 x 12
4 x 8	2300	2977 x 16
6 x 6	1563	2977 x 18
6 x 8	1562	2977 x 24
6 x 10	1561	2977 x 30
8 x 8	1560	2977 x 32
8 x 10	1559	2977 x 40

Elementos del escenario 50 cm

Ref.	Artículo	Peso
1549	Poste de rosca escenario 0,50 m	4 kg
1550	Marco 2 x 0,50 m	9 kg
1547	Travesaño	6 kg
2977	Suelo contrachapado 25 mm	25 kg
1664	Escalera de 2 m de ancho escenario 0,50 m	8 kg
56827	Escalera de 1 m de ancho escenario 0,50 m	5 kg
5441	Poste para barandilla escenario 0,50 m	5 kg
1546	Barandilla lateral 2 m estándar (no NFP 01.012)	9 kg

Barandilla estándar

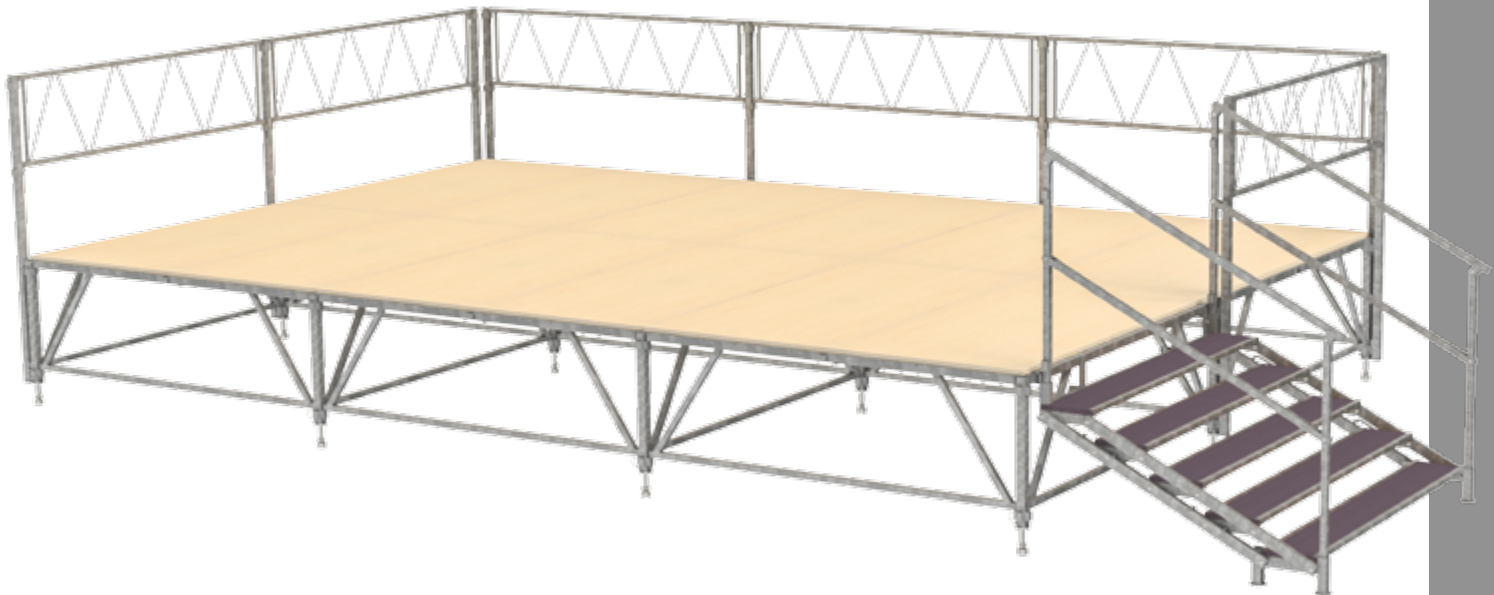

Escenario de 80 cm de altura

► PRO ✱

Escenario desmontable de 80 cm de altura

- ▲ Uso : interior / exterior
- ▲ Carga permitida : 750 kg/m²
- ▲ Altura de la plataforma : 80 cm

Escenario ideal para espectáculos en las escuelas.

Estructura en acero galvanizado en caliente con suelo contrachapado de 25 mm. Módulos de 200 x 200 cm que se van uniendo entre ellos. Travesaños y suelo compatibles con todos los escenarios desmontables Doublet. Pies de rosca ajustables (7 cm) para suelos irregulares. Se suministra con escalera. Cobertura, barandillas laterales y rejilla de protección inferior opcionales.

+ [infos en doublet.com/2167](http://infos.doublet.com/2167)

Escenario 80 cm

Dimensiones más usuales	Armazón con escalera Ref.	Suelo 25 mm Ref.	Barandilla estándar 3 lados Ref.
4 x 4	53798	2977 x 8	53807
4 x 6	53799	2977 x 12	53808
4 x 8	53800	2977 x 16	53809
6 x 6	53801	2977 x 18	53810
6 x 8	53802	2977 x 24	53811
6 x 10	53803	2977 x 30	53812
8 x 8	53804	2977 x 32	53813
8 x 10	53805	2977 x 40	53814
8 x 12	53806	2977 x 48	53815

Elementos del escenario 80 cm

Ref.	Artículo	Peso
53794	Poste de rosca escenario 0,80 m	6 kg
53795	Marco 2 x 0,80 m	9 kg
1547	Travesaño	6 kg
2977	Suelo contrachapado 25 mm	25 kg
53796	Escalera de 2 m de ancho escenario 0,80 m	75 kg
57771	Escalera de 1 m de ancho escenario 0,80 m	45 kg
53797	Poste para barandilla escenario 0,80 m	5 kg
1546	Barandilla lateral 2 m estándar (no NFP 01.012)	9 kg

 **Faldón para escenario en tejido**
p.322

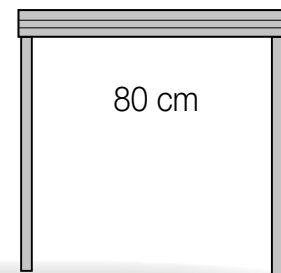

“ más seguridad

Para una mayor seguridad recomendamos siempre poner barandillas laterales.

902 153 935
para más información
consúltenos !”



Escenarios desmontables

BARANDILLAS
CONFORME

NORMA
NFP 01.012

Barandilla NFP 01.1012 opcional

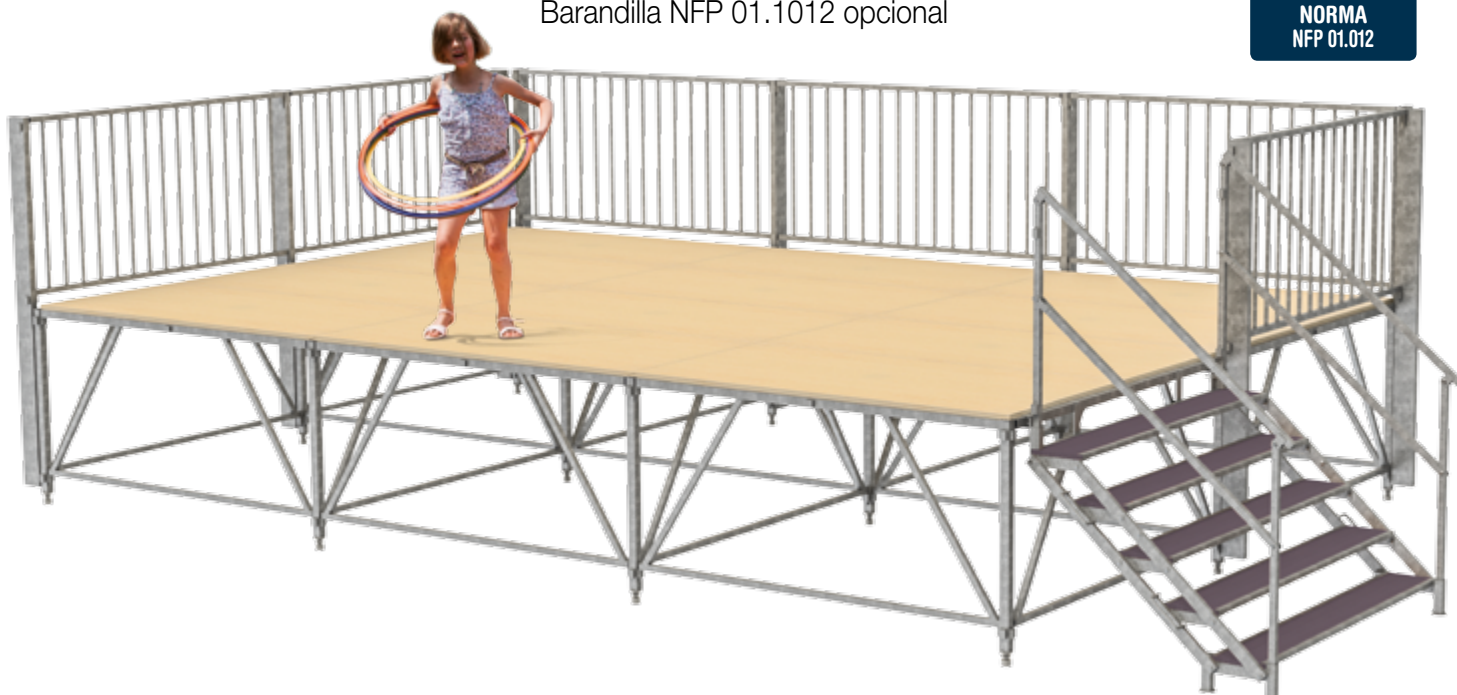

Escenario de 110 cm de altura

► PRO ✂

Escenario desmontable de 1,10 m de altura

- ▲ Uso : interior / exterior
- ▲ Carga permitida : 750 kg/m²
- ▲ Altura de la plataforma : 110 cm

Escenario desmontable ideal para las fiestas mayores.

Estructura en acero galvanizado en caliente con suelo contrachapado de 25 mm. Módulos de 200 x 200 cm que se van uniendo entre ellos. Travesaños y suelo compatibles con todos los escenarios desmontables Doublet. Pies de rosca ajustables (7 cm) para suelos irregulares. Se suministra con escalera. Cobertura, barandillas laterales y rejilla de protección inferior opcionales.

+ [infos en doublet.com/2162](http://infos.doublet.com/2162)

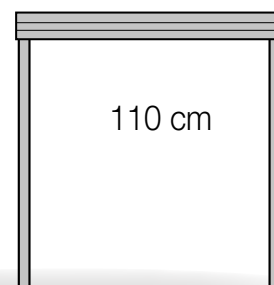

p.323

Coberturas de
escenarios

📘 INFOS

Montaje fácil y rápido

Transporte fácil dadas las dimensiones reducidas de las piezas y su peso ligero. Montaje sin necesidad de herramientas, pudiendo instalar grandes superficies en un mínimo de tiempo.

Almacenaje en un espacio mínimo.

Escenario 110 cm

Dimensiones más usuales	Armazón con escalera Ref.	Suelo 25 mm Ref.	Barandilla estándar 3 lados Ref.
4 x 6	1583	2977 x 12	1571
4 x 8	1582	2977 x 16	1570
6 x 6	1581	2977 x 18	1569
6 x 8	2547	2977 x 24	1568
6 x 10	1580	2977 x 30	2299
8 x 8	1579	2977 x 32	1567
8 x 10	1578	2977 x 40	2805
8 x 12	1577	2977 x 48	2298
10 x 10	1576	2977 x 50	1566
10 x 12	1575	2977 x 60	1565

Elementos escenario 110 cm

Ref.	Artículo	Peso
1548	Poste de rosca escenario 1,10 m	5 kg
1551	Marco 2 x 1,10 m	11 kg
1547	Travesaño	6 kg
2977	Suelo contrachapado 25 mm	25 kg
1664	Escalera de 2 m de ancho escenario 1,10 m	76 kg
53784	Escalera de 1 m de ancho escenario 1,10 m	45 kg
1545	Poste para barandilla escenario 1,10 m	5 kg
1546	Barandilla lateral 2 m estándar (no NFP 01.012)	9 kg



Barandilla NFP 01.1012 opcional



Escenario de 150 cm de altura

► PRO

Escenario desmontable de 1,50 m de altura

- ▲ Uso : interior / exterior
- ▲ Carga permitida : 750 kg/m²
- ▲ Altura de la plataforma : 150 cm

Escenario alto para espectáculos con gran afluencia de público.

Estructura en acero galvanizado en caliente con suelo contrachapado de 25 mm. Módulos de 200 x 200 cm que se van uniendo entre ellos. Travesaños y suelo compatibles con todos los escenarios desmontables Doublet. Pies de rosca ajustables (7 cm) para suelos irregulares. Se suministra con escalera. Cobertura, barandillas laterales y rejilla de protección inferior opcionales.

+ [infos en doublet.com/215x](http://infos.doublet.com/215x)

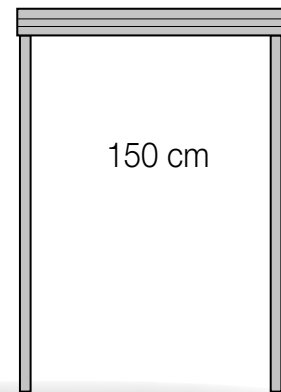

“ Escenarios a su medida

Nuestros técnicos están a su disposición para asesorarle en sus proyectos

902 153 935 ”



Rampa de acceso

Escenario 150 cm

Dimensiones más usuales	Armazón con escalera Ref.	Suelo 25 mm Ref.	Barandilla estándar 3 lados Ref.
6 x 8	22616	2977 x 24	22625
8 x 8	22617	2977 x 32	22626
8 x 10	22618	2977 x 40	22627
8 x 12	22619	2977 x 48	22628
10 x 10	22620	2977 x 50	22629
10 x 12	22621	2977 x 60	22630
12 x 12	22622	2977 x 72	22631

Elementos escenario 150 cm

Ref.	Artículo	Peso
15026	Poste de rosca escenario 1,50 m	6 kg
15027	Marco 2 x 1,50 m	13 kg
1547	Travesaño	6 kg
2977	Suelo contrachapado 25 mm	25 kg
53787	Escalera de 2 m de ancho escenario 1,50 m	80 kg
18161	Escalera de 1 m de ancho escenario 1,50 m	47 kg
10255	Poste para barandilla escenario 1,50 m	6 kg
1546	Barandilla lateral 2 m estándar (no NFP 01.012)	9 kg

Un escenario a la altura de sus talentos...

Los escenarios Doublet son la solución segura e ideal para cualquier evento tanto para interior como para exterior,





Barandilla NFP 01.1012 opcional



Regulables en altura de 75 a 120 cm y de 100 a 150 cm

INFOS

Pies regulables en altura

Gracias a los pies ajustables en altura podrá obtener una superficie plana del suelo del escenario sin estar condicionado por los desniveles del terreno.



PRO *

Escenario desmontable telescópico de 0,75 a 1,20 m

- ▲ Uso : interior / exterior
- ▲ Carga permitida : 750 kg/m²
- ▲ Altura de la plataforma : 75 a 120 cm

Escenario regulable en altura de 75 a 120 cm para una flexibilidad máxima

!Estructura en acero galvanizado en caliente con suelo contrachapado de 25 mm. Módulos de 200 x 200 cm que se van juntando entre ellos. Travesaños y suelo compatibles con todos los escenarios desmontables Doublet.

Telescópico, se regula a 75, 80, 90, 100, 110 y 120 cm. Se suministra con escalera. Barandillas laterales y rejilla de protección inferior opcionales.

[+ infos en doublet.com/215s](http://www.doublet.com/215s)

Elementos escenario telescópico 0,75 a 1,20 m

Ref.	Artículo	Peso
16320	Poste de rosca escenario telescópico 0,75-1,20 m	6 kg
6940	Marco 2 x 0,75 m	10 kg
1547	Travesaño	6 kg
2977	Suelo contrachapado 25 mm	25 kg
33391	Escalera de 2 m escenario telescópico 0,75-1,20 m	80 kg
53784	Escalera de 1 m escenario telescópico 0,75-1,20 m	42 kg
6942	Poste barandilla escenario telescópico 0,75-1,20 m	5 kg
1546	Barandilla lateral 2 m estándar (no NFP 01.012)	9 kg

PRO *

Escenario desmontable telescópico de 1,10 a 1,50 m

- ▲ Uso : interior / exterior
- ▲ Carga permitida : 750 kg/m²
- ▲ Altura de la plataforma : 110 a 150 cm

Escenario regulable en altura de 110 a 150 cm para una flexibilidad máxima

Estructura en acero galvanizado en caliente con suelo contrachapado de 25 mm. Módulos de 200 x 200 cm que se van juntando entre ellos. Travesaños y suelo compatibles con todos los escenarios desmontables Doublet.

Telescópico, regulable de 110 a 150 cm. Se suministra con escalera. Barandillas laterales y rejilla de protección inferior opcionales.

[+ infos en doublet.com/215s](http://www.doublet.com/215s)

Elementos escenario telescópico 1,10 a 1,50 m

Ref.	Artículo	Peso
50279	Poste de rosca escenario telescópico 1,10-1,50 m	7 kg
1551	Marco 2 x 1,10 m	11 kg
1547	Travesaño	6 kg
2977	Suelo contrachapado 25 mm	25 kg
53785	Escalera de 2 m escenario telescópico 1,10-1,50 m	85 kg
53786	Escalera de 1 m escenario telescópico 1,10-1,50 m	47 kg
1545	Poste barandilla escenario telescópico 1,10-1,50 m	6 kg
1546	Barandilla lateral 2 m estándar (no NFP 01.012)	9 kg

Accesorios de escenarios



PRO

Faldón personalizado

Tape la estructura del escenario con un faldón personalizado con su imagen.

Faldón de escenario a su medida en lona de PVC o en tejido impreso con su logotipo o imagen.

[+ infos en doublet.com/214y](http://doublet.com/214y)

Faldón personalizado Ref. 57715 **Bajo presupuesto**



PRO



Faldón de escenario en lona PVC M2

Faldón para escenarios tanto interiores como exteriores.

Faldón en lona PVC, 650 g/m², resistencia al fuego M2..

[+ infos en doublet.com/215i](http://doublet.com/215i)

Ref.	Artículo	Unidad
53823	Faldón de escenario en PVC 0,50 m	Bajo presupuesto
53824	Faldón de escenario en PVC 0,80 m	
53825	Faldón de escenario en PVC 1,10 m	
53826	Faldón de escenario en PVC 1,50 m	



PRO

Faldón para escenario en tejido

Faldón en tejido recomendado para escenarios de interior.

[+ infos en doublet.com/215n](http://doublet.com/215n)

Ref.	Artículo	Unidad
53819	Faldón de escenario en tejido 0,50 m	Bajo presupuesto
53820	Faldón de escenario en tejido 0,80 m	
53821	Faldón de escenario en tejido 1,10 m	
53822	Faldón de escenario en tejido 1,50 m	

Rampa de acceso a su medida...

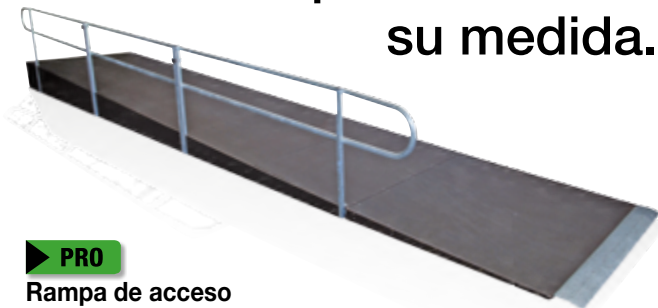

PRO

Rampa de acceso

Rampa a su medida para facilitar el acceso a las personas con movilidad reducida y a los materiales pesados.

Rampa de acceso fabricada a medida para facilitar el acceso a los escenarios, gradas, etc. Fabricadas con tablero contrachapado antideslizante de 21 mm de grosor.

[+ infos en doublet.com/2153](http://doublet.com/2153)

Rampa de acceso Ref. 57714 **Bajo presupuesto**



PRO



Rejilla protectora

Rejilla de seguridad que impide el paso debajo del escenario.

Paneles rejilla fabricados con varillas de hierro formando una malla y soldadas a la estructura galvanizada en caliente. Medidas: 200 x 100 cm.

[+ infos en doublet.com/215d](http://doublet.com/215d)

Rejilla para escalera

Ref. 57718 **Bajo presupuesto**

Rejilla estándar

Ref. 57716 **Bajo presupuesto**



PRO



Pletina para pie de rosca

Pletina para uso exterior en terrenos blandos, o interior, suelos frágiles y delicados.

Pletina en acero galvanizado de 15 x 15 cm. La pletina está provista de una ranura que mantiene el pie de rosca sobre la pletina.

[+ infos en doublet.com/2158](http://doublet.com/2158)

Pletina para pie de rosca

Ref. 1663 **Bajo presupuesto**



PRO

Pestillo de bloqueo

Bloquee el suelo a la estructura con facilidad

Sistema de bloqueo opcional para fijar el suelo a la estructura. Existen 2 versiones: bloqueo superior o inferior.

[+ infos en doublet.com/214o](http://doublet.com/214o)

Pestillo de bloqueo

Ref. 57719 **Bajo presupuesto**

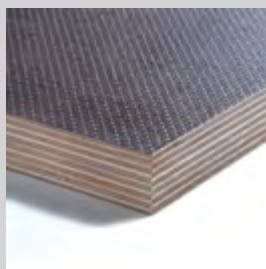

PRO

Suelo antideslizante

Plataformas antideslizantes tanto para escenarios de exterior o de interior.

Madera de 200 x 100 cm contrachapada de 21 mm de grosor acabada con capa antideslizante de alta resistencia.

[+ infos en doublet.com/214t](http://doublet.com/214t)

Suelo antideslizante

Ref. 54257 **Bajo presupuesto**

Rapidez y sencillez de montaje ...



PRO

Coberturas de escenarios

La cubierta para escenarios elevable por tornos ofrece ventajas de rapidez, sencillez de montaje y de desmontaje. Todos los elementos de cobertura se ensamblan a nivel del suelo del escenario. No son necesarios ni escaleras ni elementos de elevación para izar el techo, lo que permite ganar tiempo y evita riesgos de accidentes. El conjunto de la techumbre se eleva mediante tornos manuales a la altura deseada.

+ [infos en doublet.com/218a](http://infos.doublet.com/218a)



Estructura cobertura + techo un color

Ref.	Artículo	Unidad
11414	Cobertura con estructura y lona techo 6 x 6 m	Bajo presupuesto
11415	Cobertura con estructura y lona techo 6 x 8 m	
11416	Cobertura con estructura y lona techo 6 x 10 m	
11417	Cobertura con estructura y lona techo 8 x 8 m	
11418	Cobertura con estructura y lona techo 8 x 10 m	
11419	Cobertura con estructura y lona techo 8 x 12 m	
11420	Cobertura con estructura y lona techo 10 x 12 m	



Estructura cobertura + techo + fondo + laterales un color

Ref.	Artículo	Unidad
5905	Cobertura completa: techo + lona trasera y laterales 6 x 6 m	Bajo presupuesto
5906	Cobertura completa: techo + lona trasera y laterales 6 x 8 m	
5907	Cobertura completa: techo + lona trasera y laterales 6 x 10 m	
5908	Cobertura completa: techo + lona trasera y laterales 8 x 8 m	
5909	Cobertura completa: techo + lona trasera y laterales 8 x 10 m	
11405	Cobertura completa: techo + lona trasera y laterales 8 x 12 m	
11406	Cobertura completa: techo + lona trasera y laterales 10 x 12 m	

Plataformas de escenario

ESENCIAL

Plataforma Practical

- ▲ Uso : interior / exterior
- ▲ Carga permitida : 750 kg/m²
- ▲ Altura de la plataforma : Variable

Escenario de interior de altura variable con pies intercambiables.

Plataformas de 2 x 1 m de diferentes alturas. Suelo en madera contrachapada CTBX con marco de aluminio extrusionado y ángulos reforzados. La altura del escenario se puede ajustar mediante la colocación de 4 pies de diferentes medidas:

0,20 - 0,40 - 0,60 - 0,80 - 1,00 m.

+ [infos en doublet.com/2180](http://infos.doublet.com/2180)

Ref.	Artículo	Unidad
11210	Plataforma de Podio 2 x 1 m	
5897	Juego de 4 pies. Altura 0,20 m	
5899	Juego de 4 pies. Altura 0,40 m	
5902	Juego de 4 pies. Altura 0,60 m	
5903	Juego de 4 pies. Altura 0,80 m	Bajo presupuesto
5904	Juego de 4 pies. Altura 1,00 m	Bajo presupuesto
7367	Barandilla de 1 m	
3417	Barandilla de 2 m	
3418	Escalera	
3419	Carretilla de transporte	

* Precio unitario sin I.V.A.

PRO

Plataforma Practical Telescópica

- ▲ Uso : interior / exterior
- ▲ Carga permitida : 750 kg/m²
- ▲ Altura de la plataforma : Variable

Plataforma regulable en altura 60, 70, 80, 90 y 100 cm.

Suelo en madera contrachapada tratada CTBX y periferia en aluminio extrusionado con ángulos reforzados. Pies telescópicos en tubo de aluminio que permiten regular la altura: ajustables cada 10 cm.

+ [infos en doublet.com/2185](http://infos.doublet.com/2185)

Ref.	Artículo	Unidad
11210	Plataforma de Podio 2 x 1 m	
7367	Barandilla de 1 m	
3417	Barandilla de 2 m	
50286	Juego de 4 pies telescópicos	Bajo presupuesto
3418	Escalera	
3419	Carretilla de transporte	

* Precio unitario sin I.V.A.

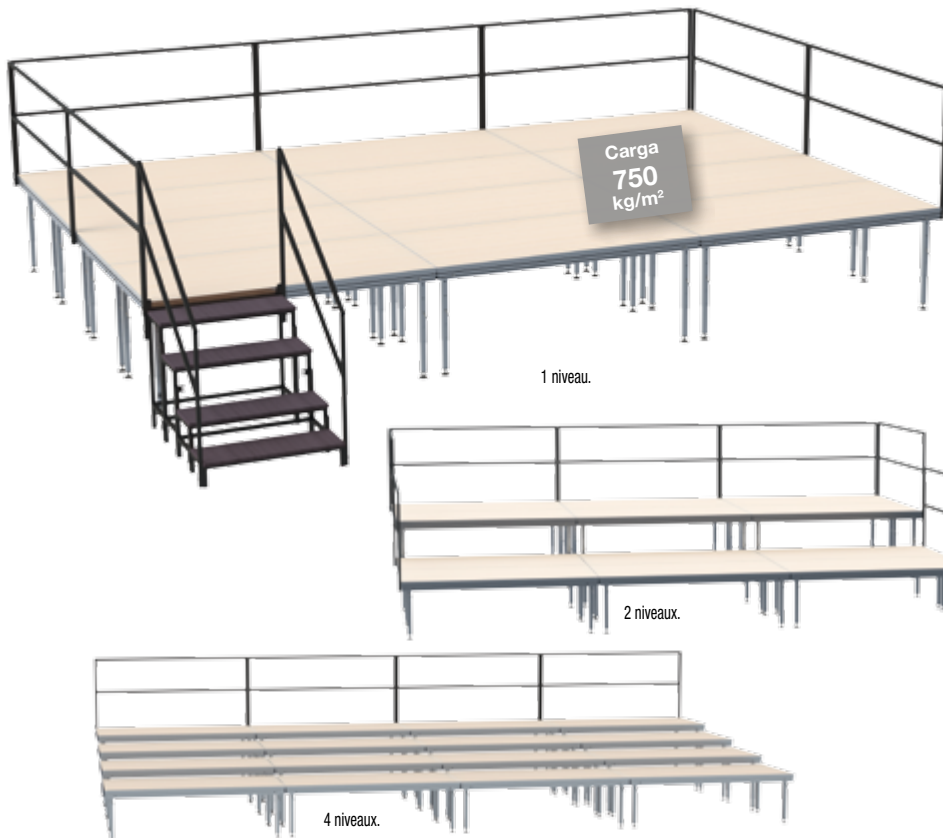
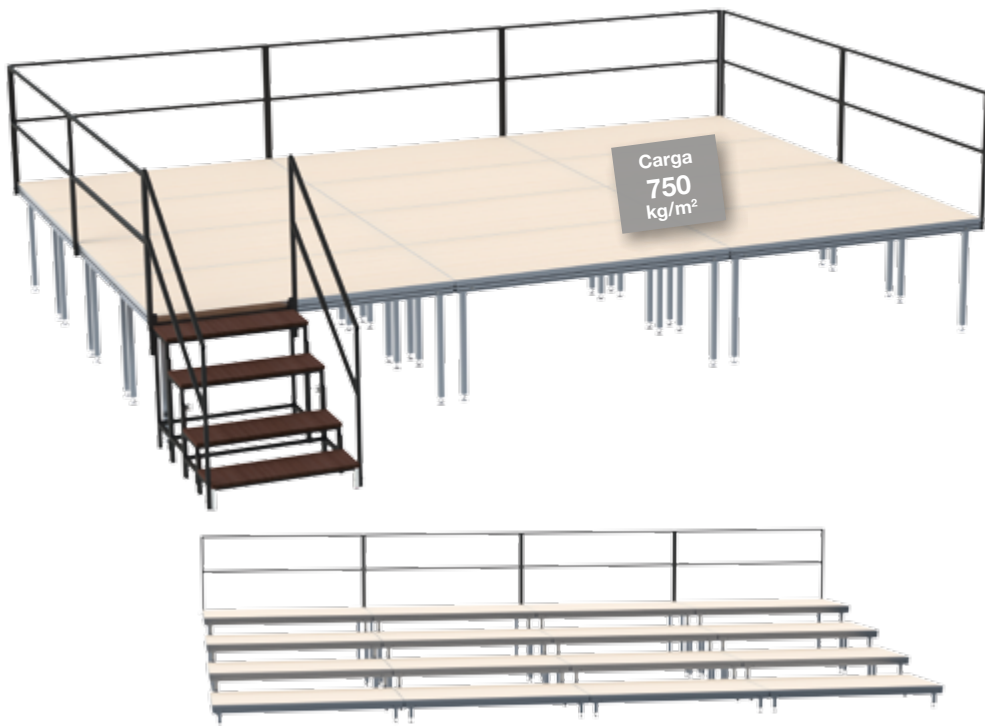

Escalera para escenario Practical

Compatible con las plataformas Practical.

Escalera con o sin barandilla lateral que se adapta a la altura del escenario.

+ [infos en doublet.com/21b7](http://infos.doublet.com/21b7)

Escalera para escenario Practical
Ref. 3418 **Bajo presupuesto**



Bridas de unión

Bridas para plataformas Practical.

Bridas para unir las patas de los escenarios y asegurar una mayor estabilidad.

+ [infos en doublet.com/21b2](http://infos.doublet.com/21b2)

Brida de unión simple (2 patas)

Ref. 54053 **Bajo presupuesto**

Brida de unión doble (4 patas)

Ref. 54054 **Bajo presupuesto**



Ideal para sus espectáculos y desfiles



EXPERT ✖ ✎ ↩

Plataforma Variance

- ▲ Uso : interior / exterior
- ▲ Carga permitida : 750 kg/m²
- ▲ Altura de la plataforma : Variable

Plataformas de altura variable de gran estabilidad.

Escenario de interior y exterior de altura variable compuesto de plataformas de 2 x 1 regulables en altura. Suelo en madera contrachapada CTBX con marco de aluminio extrusionado y ángulos reforzados. Alturas posibles: 0,20 - 0,40 - 0,60 - 0,80 - 1,00 m. Posibilidad de inclinación aproximada 8%. Carga admitida: 1 500 kg por elemento de 2 x 1 m.

+ [infos en doublet.com/217v](http://infos.doublet.com/217v)

Ref.	Artículo	Unidad
28930	Plataforma Variance 2 x 1 m	
7367	Barandilla de 1 m	
3417	Barandilla de 2 m	
3418	Escalera	Bajo presupuesto
3419	Carretilla de transporte	
52657	Pieza de unión sin tope	
52654	Pieza de unión con tope	

* Precio unitario sin I.V.A.



Plataformas Variance reguladas a diferentes alturas.

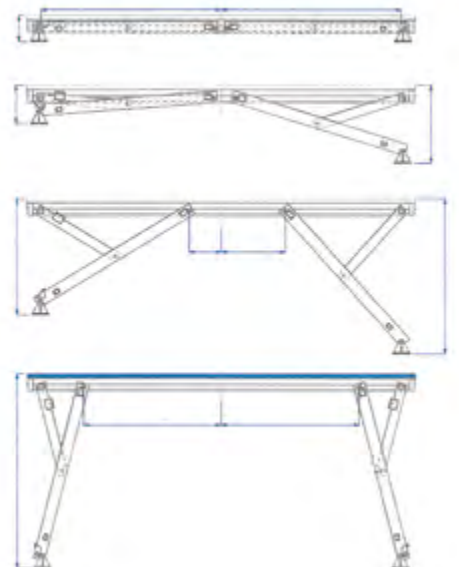

Plataformas de 65 kg con sistema de altura regulable. El escenario Variance es muy estable.



Escalera compuesta de 2, 3 o 4 escalones en función de la altura. Se puede suministrar con barandillas laterales.



Rápida colocación

La elección de la altura de escena se efectúa rápidamente mediante la manecilla de regulación situada bajo la plataforma.

Fácil transporte

El transporte de la plataforma Variance puede ser facilitado mediante carretillas de transporte. Las carretillas están provistas de ruedas para su desplazamiento, y pueden llegar a transportar hasta 10 plataformas apiladas.



Práctico kit podium para la entrega de premios



Kit Podium entrega de premios a partir de

899€

SIN I.V.A



Kit Podium entrega de premios

- ▲ Uso : interior / exterior
- ▲ Material estructura : Aluminio
- ▲ Carga admitida : 750 kg/m²

El Kit podium entrega de premios, ofrece una relación peso / resistencia excepcional . Se compone de tres estructuras de aluminio plegables de madera contrachapada antideslizante de 18 mm de espesor. Las placas se fijan a la estructura sin herramientas gracias a un ingenioso sistema de encajes. Un conjunto de ganchos, une las bandejas y garantiza homogeneidad y seguridad óptimas. Los faldones es están numerados del 1 al 3 (personalizable bajo petición), y se fijan con velcro . Robustos, ligeros y fáciles de llevar, los podios se despliegan en menos de un minuto! Incluye un carro de almacenaje.

Dimensiones: 3 podios de 100 x 100 cm.

Peso de un podio: 12 Kg.

Altura de las diferentes plataformas: 20 cm, 40 cm y 60 cm.

[+ infos en doublet.com/21as](http://infos.doublet.com/21as)

Ref.	Artículo	Unidad
56866	Kit podium entrega de premios	899€*
55938	Escalera Pop Up (1 peldaño 20 cm)	129€*
56870	Pieza unión plataforma (lot de 4)	25€*
56869	Pies de rosca para nivelación (lote de 4)	6€*

* Precio unitario sin I.V.A.



PROFESIONAL



LA ELECCIÓN

Podio de clasificación Dibond a partir de

356€

SIN I.V.A

Podio personalizable y encajable



ESCANEE EL PRODUCTO
Detalles de la aplicación en p.01



ESENCIAL

Podio de clasificación Dibond

- ▲ Uso : interior
- ▲ Material estructura : Aluminio
- ▲ Carga admitida : 200 kg/m²

Podio de clasificación realizado en Dibond con superficie laminada antideslizante y asa de transporte incluida. Personalizable mediante vinilos adhesivos (no incluidos) Cada cajón resiste hasta 240 kgs de carga Medidas: Cajón Nº 1 = 45x45x45 cm Cajón Nº 2 y 3 = 45x45x22 cm Peso: 9,15 kgs

+ [infos en doublet.com/21an](http://infos.doublet.com/21an)

Podio de clasificación Dibond Ref. 57240 356€*

* Precio unitario sin I.V.A.

*. Estos precios se entienden con los ficheros facilitados por el cliente listos para impresión.



Escenarios para conferencias



PRO

Escenario Pop Up

- ▲ Uso interior y exterior
- ▲ Altura 20, 40 o 60 cm
- ▲ Módulos de 100 x 100 cm

Robustos, ligeros, fáciles de transportar y de instalar.

Estructura plegable de aluminio. Resistencia a la carga de 750 kg/m². Plataformas en madera contrachapada de 18 mm antideslizante (con refuerzos interiores), estructura de aluminio de 12 mm de diámetro. Peso total: 15 kg.

+ [infos en doublet.com/1v4k](http://infos.doublet.com/1v4k)

Ref.	Artículo	Unidad	Para 10	Para 20	Para 50	
56479	Escenario Pop Up 1m ² - 20 cm		275€*	265€*	245€*	215€*
55936	Escenario Pop Up 1m ² - 40 cm		285€*	275€*	255€*	225€*
56480	Escenario Pop Up 1m ² - 60 cm		295€*	285€*	265€*	235€*
55938	Escalera Pop Up (1 peldaño 20 cm)		129€*			
56867	Escalera Pop Up (1 peldaño 20 cm + 1 peldaño 40 cm)		239€*			
56578	Carro para 4 plataformas		295€*			
56870	Pieza unión plataforma (lot de 4)		25€*			
56869	Pies de rosca para nivelación (lote de 4)		6€*			
56868	Pieza de fijación faldón (lote de 8)		21€*			

* Precio unitario sin I.V.A.

PRO

Escenario para conferencias

- ▲ Uso interior y exterior
- ▲ Carga admitida : 500 kg/m²
- ▲ Medidas : 100 x 100 x 30 cm

Robustos, ligeros, fáciles de transportar y de instalar. Estructura en acero lacado negro y suelo en madera contrachapada con su parte superior y bordes pintados en negro. Posibilidad de unir los módulos mediante clips de aluminio (suministrados con el kit escenario 9 m²).

+ [infos en doublet.com/1ux2](http://infos.doublet.com/1ux2)

Ref.	Artículo	Unidad
54255	Escenario plegable 1m ²	229€*
55930	Pieza de unión escenario (unidad)	1€*
55643	Carro de transporte para escenario	298€*
54256	Kit escenario 9 m ² + 1 carro	2035€*

* Precio unitario sin I.V.A.

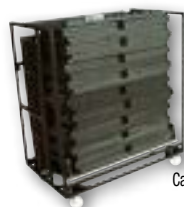

Carro para 9 m²



Estructura en acero



Estructura plegada



Equipe bien su escenario

Equipamiento escénico



Truss

El armazón en trusses está destinado a soportar el conjunto del equipamiento escénico (telón de boca, bambalinas...) y equipos de sonorización e iluminación. Está fabricado en vigas de aluminio trianguladas o cuadradas.

Bambalinas

Las bambalinas tapan la estructura y forman el espacio escénico.

Piernas

Las piernas visten los lados de la escena. Son pivotantes de 360° para crear accesos entre los bastidores y la escena.

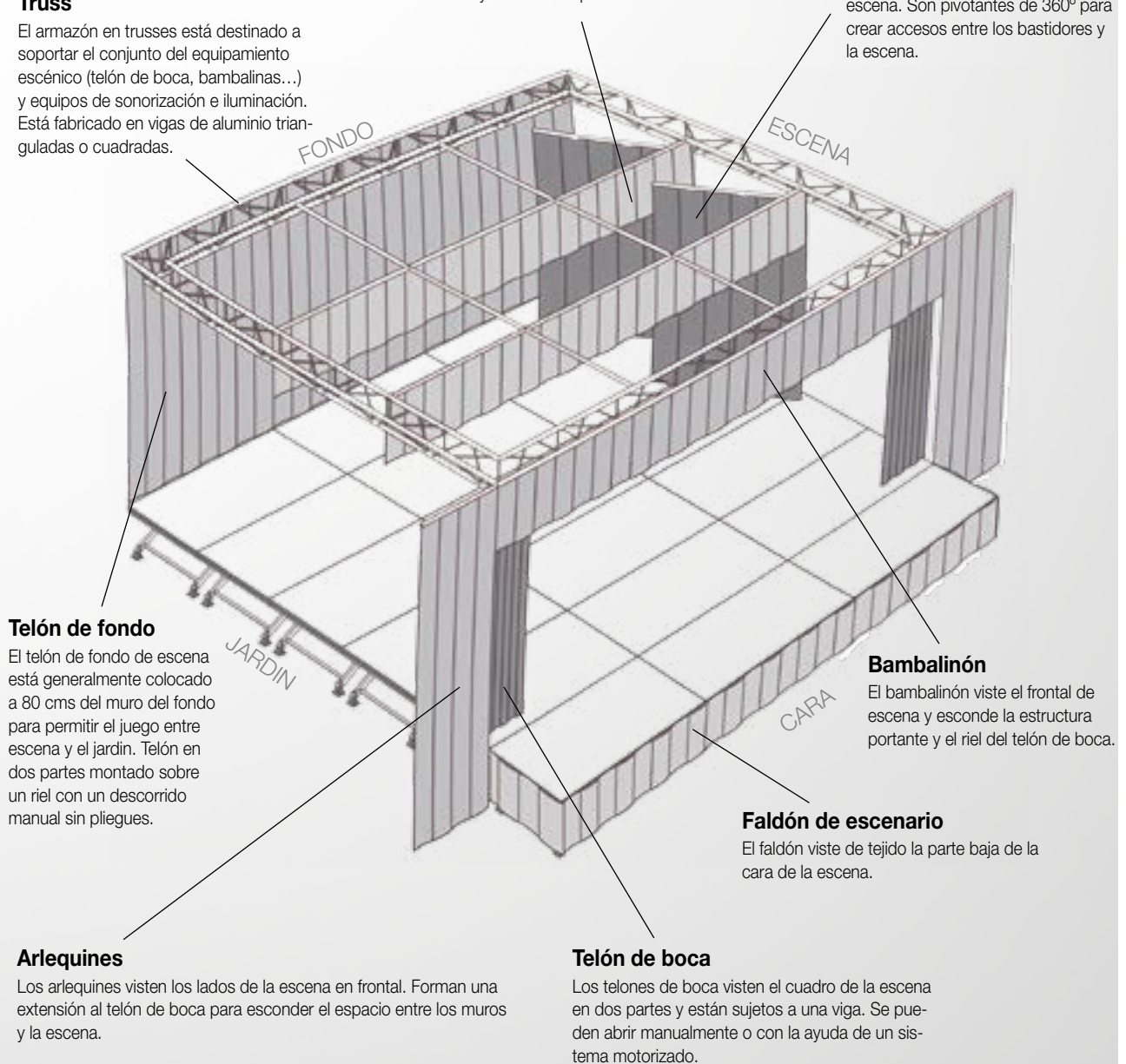

Telón de fondo

El telón de fondo de escena está generalmente colocado a 80 cms del muro del fondo para permitir el juego entre escena y el jardín. Telón en dos partes montado sobre un riel con un descorrido manual sin pliegues.

Bambalín

El bambalín viste el frontal de escena y esconde la estructura portante y el riel del telón de boca.

Faldón de escenario

El faldón viste de tejido la parte baja de la cara de la escena.

Arlequines

Los arlequines visten los lados de la escena en frontal. Forman una extensión al telón de boca para esconder el espacio entre los muros y la escena.

Telón de boca

Los telones de boca visten el cuadro de la escena en dos partes y están sujetos a una viga. Se pueden abrir manualmente o con la ayuda de un sistema motorizado.

Equipamiento escénico

El placer de entrar en escena

El objetivo de Doublet es ofrecer al público la garantía de vivir sus emociones en las mejores condiciones respetando las normativas de seguridad.





Integración en una sala polivalente existente de un equipamiento escénico. Una estructura que reposa sobre dos columnas fijadas al muro ha sido instalada para soportar una bambalina, un arlequin y un telón de boca. Este último ha sido motorizado y se guía con la ayuda de un mando. Un escenario de 30 m2 provisto de escalera, de barandillas y de un faldón, completan el equipamiento.

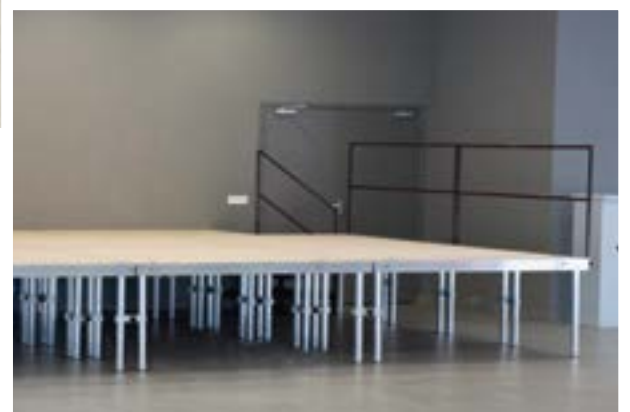

“ Desde el estudio hasta la instalación

Le asesoramos en sus proyectos de escenografía, desde el diseño inicial hasta la instalación teniendo en cuenta todas las normativas de seguridad.

902 153 935
para más información
contacte con nosotros ! ”

Equipamiento escénico



Las piernas

Entre bastidores, el placer de entrar en escena. Las piernas visten los lados de la escena. Son pivotantes de 360° para crear accesos entre los bastidores y la escena.

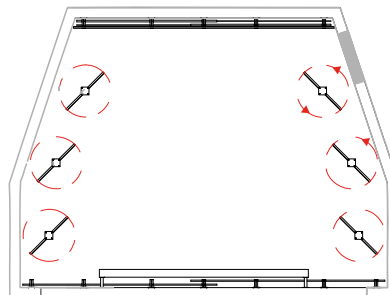
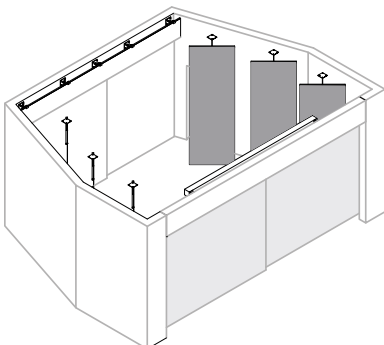

Piernas pivotantes a 360°.

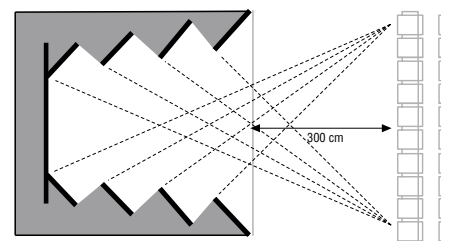

Las piernas visten los lados de la escena.



Estructuras escénicas motorizadas

Facilitar el montaje de los decorados. La falsa parrilla está sujeta por cuatro pilares cuadrados de aluminio. Un motor pilota su elevación que puede descender a la altura de una persona para facilitar la instalación de los focos, telones y decorados.



Butacas móviles

Prácticas butacas móviles

Para aumentar la capacidad de espectadores en función de su espectáculo.



Butacas muy cómodas ideales para salas polivalentes



► PRO

Butaca Premium

Butaca dispuesta en bancadas cuya particularidad radica en la posición de plegado y en que el sistema de giro por gravedad basculan de forma conjunta asiento, respaldo y apoyabrazos tanto en el movimiento de plegado como en el abatimiento.

El asiento y el respaldo están formado por bastidor de tubo de acero y muelles ondulados sobre el que se inyecta la espuma de poliuretano auto extingible M-4 formando un conjunto sólido y resistente. Se tapiza con una funda completa que recubre todo el asiento y respaldo que cierra en una cremallera con lo que su mantenimiento es muy sencillo y económico, opción de trasera de asiento en contrachapado de haya barnizado color a elegir, barniz M-1. En la parte trasera se incorpora una chapa de protección, opción de trasera de respaldo en contrachapado de haya barnizada color a elegir, barniz M-1. La tapicería es de tejido de Trevira CS con barrera antifuego, color a elegir dentro de la gama de colores de nuestro catálogo. Apoyabrazos de inyección de plástico de color negro, opción de apoyabrazos en madera de haya barniz M-1 color a elegir. Soportes laterales de asiento, respaldo y apoyabrazos en fundición de aluminio pintados en epoxi color a elegir. La estructura de la bancada es de tubo y chapa de acero soldadas al arco con hilo continuo y pintadas en epoxi color a elegir.

+ [infos en doublet.com/217q](http://infos.doublet.com/217q)

Butaca Premium Ref. 57680 Bajo presupuesto

Gradas modulares móviles

Fáciles de desplazar, de colocar y de almacenar.



Tribuna
sobre ruedas
a partir de

964€

SIN I.V.A.

Tribunas con ruedas de 12 y 16 asientos

► PRO

Tribuna sobre ruedas

Tribuna sobre ruedas ligera y manejable para 12 y 16 asientos.

Tribuna con bancos de madera barnizada, estructura de acero lacada y ruedas con freno. La tribuna se bascula sobre sus ruedas traseras para poder desplazarla y almacenarla. Módulos de 3 y 4 filas (12 y 16 asientos respectivamente).

+ [infos en doublet.com/2176](http://infos.doublet.com/2176)

Ref.	Artículo	Unidad
4227	Grada sobre ruedas de 3 filas	964€*
4223	Grada sobre ruedas de 4 filas	1161€*
52587	Escalera para grada de 3 filas	464€*
52588	Escalera para grada de 4 filas	548€*
52585	Barandilla lateral 3 filas	119€*
52586	Barandilla lateral 4 filas	112€*
52584	Barandilla trasera	115€*

* Precio unitario sin I.V.A.



Asientos para gradas



Fijación a la grada

Mediante 3 tornillos zincados, 3 arandelas zincadas y 3 tacos. Accesorios no suministrados (precio bajo presupuesto). Montaje no incluido.

Caraterísticas generales de todos los modelos

Material: Copolimero de polipropileno
 Resistencia al golpe: 80 kg x cm
 Resistencia al calor: + 110°C
 Resistencia al frío: - 30°C
 Estabilidad dimensional: no le afectan variaciones de temperatura.
 Material tratado contra rayos ultravioleta y a la acción de la luz solar, por lo cual no decolora.
 Posee superficie antideslizante.
 Instalación: se aconseja que la distancia entre el centro de cada asiento sea de 500 mm.



Colores disponibles resistentes a los rayos ultravioletas.

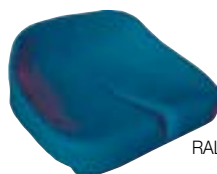

RAL 5005



RAL 9005

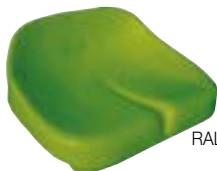

RAL 6032



RAL 1018



RAL 3020



RAL 9010

Características

Carcasas en polipropileno de alta resistencia con nervios de refuerzo.
 Gran estabilidad: 3 puntos de fijación.
 Posibilidad de numeración de los asientos: precio bajo presupuesto. Los precios no incluyen accesorios ni montaje.
Pedido mínimo 10 unidades, indicar el color deseado en el pedido.

Ref.	Artículo	Unidad
52589	Asiento Torneo	12,50 €*
52590	Asiento Copa	13,50 €*
52591	Asiento Campeonato	15,50 €*

* Precio unitario sin I.V.A.

Torneo



Copa

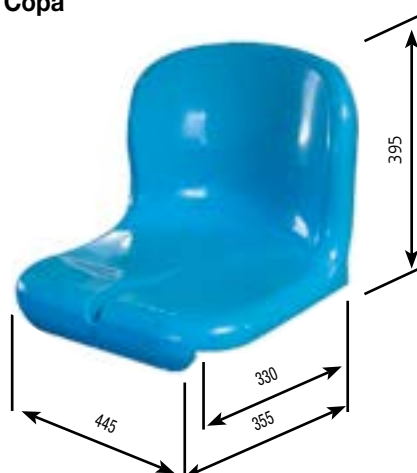

Campeonato





Gradas desmontables





Gradas desmontables

Modulares y de fácil transporte. Las tribunas desmontables le ofrecen una gran flexibilidad a la hora de equipar sus instalaciones, esta polivalencia le permiten optimizar su inversión.

El montaje se efectúa sólo por encaje de los elementos (sin herramientas ni tornillería). El bloqueo de todos los elementos está asegurado por el mismo principio del montaje. Las gradas Doublet están protegidas por una patente específica relativa a la estabilidad de la estructura.

La estructura y las piezas de la tribuna desmontable están galvanizadas en caliente, esto permite que su uso sea tanto para interior como para exterior.

No dude en consultar a nuestros gestores técnico-comerciales y en solicitar catálogos específicos. Más información disponible en www.doublet.es



Proyectos 3D

Realizamos proyectos en 3 dimensiones a su medida: consúltenos.



A

Accesorios de escenarios	322
Accesorios para carpas	67
Aparcamientos de bicicletas	269
Atriles para conferencias	167
Atriles y pantallas	166

B

Bancos para vestuarios	248
Bancos urbanos	254
Banderas de sobremesa	25
Banderas internacionales	21
Banderas personalizadas	23
Banderas y mástiles de interior	27
Banderolas personalizadas	23
Barreras con pancartas	110
Barreras de parking	267
Barreras en acero galvanizado	259
Butacas móviles	334
Buzones para sugerencias	160

C

Cabinas de votación	163
Carpas desmontables	69
Carpas hinchables	70 - 73
Carpas para eventos	74 - 75
Carpas plegables	63
Carros de transporte	299
Ceniceros de exterior	235
Ceniceros de pie de exterior	236
Ceniceros murales de exterior	237
Cintas de recambio y porta pancartas	201
Coberturas de escenarios	323
Cojines y taburetes personalizados	300
Comunicación en el suelo	106
Comunicación punto de venta	107
Cones y elementos de señalización	270
Conos y cintas de señalización	270
Contenedores de gran volumen	224
Contenedores de preselección	218
Contenedores para el reciclaje	223
Cuerdas y accesorios	206

D

Delimitación de espacios	265
Displays promocionales	131

E

Elementos de señalización	211
Elementos murales y accesorios	200
Escenarios desmontables	316 - 321
Escenarios para conferencias	328
Espejos	264
Event Flags	49
Exposición de diseño	141
Expositores	135
Expositores con pantallas	120
Expositores de información	157
Expositores de pared	159
Expositores de sobremesa	158
Expositores de sobremesa y de pared	155
Expositores multiusos	138
Expositores móviles	151
Expositores sobre pie	132
Expositores y revisteros transparentes	153

H

Hinchables para eventos	116
-------------------------	-----

L

Limpieza y barreras	251
---------------------	-----

M

Mamparas	181
Marcos suspendidos	147
Mesa y banco German	291
Mesas altas y taburetes	307
Mesas basculantes	295
Mesas plegables Duralight	292
Mesas utilitarias	290
Mesas y bancos plegables	290
Mesas, bancos y taburetes	311
Mobiliario Chill Out	101
Mobiliario de cartón	303
Mobiliario personalizado	255
Mobiliario urbano	171
Mostradores profesionales	93
Mostradores promocionales	170
Mostradores promocionales	28 - 35
Mástiles fijos	51
Mástiles móviles telescópicos	38
Mástiles y soportes de fachada	185

P

Paneles separadores	219
Papeleras de cartón	239
Papeleras de gran capacidad	243
Papeleras de interior	231
Papeleras para exterior	241
Papeleras y paragueros de interior	231
Papeleras-ceniceros para exterior	244
Paragueros	305
Parasoles	83
Paredes de imágenes	315
Parqué desmontable	245
Percheros de pie y de pared	247
Percheros móviles	88
Perfilería modular Frame	271
Perfiles protectores	65
Personalización de carpas	87
Photocalls y tótems	85
Photocalls y tótems de exterior	84
Photocalls y tótems de interior	253
Pilonas	172
Pizarras con soporte	175
Pizarras y tableros	325
Plataformas de escenario	327
Podios de entrega de premios	145
Portaposters	149
Portaposters murales	194
Poste móvil	197
Postes con cinta retráctil	195
Postes con cinta y pancarta	192
Postes con pancartas	196
Postes de señalización	209
Postes metálicos	193
Postes separadores con cinta	207
Postes separadores con cuerdas	204
Postes Smart	208
Postes y base en PVC	217
Preselección interior	139
Puntos de información	139

R

Recogida selectiva	221
Rejillas de exposición	184
Revisteros	133

S

Señales de seguridad	250
Sillas apilables	277
Sillas para eventos	279
Sillas plegables	289
Sillas y sillones de resina	278
Sistema de control de filas	202
Soportes Eole	37
Soportes Flexifix	36
Soportes para banderolas	99
Soportes para catálogos	150
Soportes para iPad	127
Soportes para tablets	125
Soportes Plipop	113

T

Tableros y pizarras	173
Taburetes y mesas altas	293
Taquillas monoblocs	249
Totems	82
Tribunas con ruedas	335
Tumbonas	304
Tótems de exterior	89
Tótems de interior	129
Tótems informativos	137

U

Urnas y material electoral	286
----------------------------	-----

V

Vallas de polipropileno	263
Vallas inclinadas	261
Vallas para eventos	112
Vitrinas para exterior	179
Vitrinas para interior	176
Vitrinas para interior y exterior	177

X

Xtrem flags	52
-------------	----

POR TELÉFONO

93 747 31 00

ATENCIÓN AL CLIENTE: 902 153 935

POR CORREO

POL. IND. PLA DE LA BRUGUERA
C/ DE LA GARROTXA, 131
08211 CASTELLAR DEL VALLES
(BARCELONA)

POR FAX

902 112 937

93 747 10 47

POR INTERNET

www.doublet.es

POR E-MAIL

doublet@doublet.es

Compre con seguridad, comparando los productos con facilidad.

1. Le ayudamos a elegir

ESENCIAL

La oferta Esencial

Busca un producto **sencillo, económico**, con pocas opciones. La oferta Esencial es la que le conviene.

PRO

La oferta Pro

Para un uso cotidiano, busca **productos de calidad al mejor precio**. En este caso, la gama Pro es la que mejor se adapta a sus necesidades.

EXPERT

La oferta Expert

Si desea **productos de alta calidad, con muchas opciones, para un uso intensivo**. No espere busque los artículos tres estrellas «Expert».

2. Características de los productos



Producto plegable



Fácil montaje, sin herramientas



Producto apilable



Para personas con movilidad reducida



Posibilidad de impresión a doble cara



Clasificación ante el fuego M0 a M4

3. Reciclaje de materiales

Los símbolos de reciclaje de materiales le ayudarán a reciclar de forma correcta :

	PET	Polietileno Tereftalato
	HDPE	Polietileno de alta densidad
	PVC	Policloruro de vinilo
	LDPE	Polietileno de baja densidad
	PP	Polipropileno
	PS	Poliestireno
		Otros plásticos ABS, acrílico, fibra de vidrio, nylon, policarbonato...
	PAP	Cartón
	PAP	Papel
	FE	Acero
	ALU	Aluminio
	FOR	Madera
	FOR	Corcho
	GL	Vidrio

4. Definiciones de los productos

DIN A5

Formato 210 x 150 mm.

DIN A4

Formato 210 x 297 mm.

DIN A3

Formato 297 x 420 mm.

DIN A2

Formato 420 x 594 mm.

DIN A1

Formato 594 x 841 mm.

DIN A0

Formato 841 x 1189 mm.

Superficie laminada

No magnética de calidad normal, para un uso frecuente y con una garantía de 2 años.

Superficie lacada

Magnética de calidad alta, para un uso frecuente y con una garantía de 2 años.

Superficie en acero vitrificado

Magnética de máxima calidad, para un uso muy frecuente y con una garantía «lifetime».

Los materiales, según su reacción ante el fuego, se clasifican en 5 clases :

M0 : No combustible

M1 : No inflamable

M2 : Difícilmente inflamable

M3 : Medianamente inflamable

M4 : Inflamable

Realice su pedido con facilidad y rapidez...



Por correo :

Pol.Ind. Pla de la Bruguera
C/ de la Garrotxa, 131
08211 Castellar del Vallès
(Barcelona)



Por teléfono :

902 153 935



Por fax :

902 112 937



Por e-mail :

doublet@doublet.es



Número de cliente :

Fecha de entrega deseada para su pedido: semana del al

Dirección de factura	Dirección de entrega (si es diferente a la dirección de factura)
Empresa / Ayunt. : <input type="text"/>	Empresa / Ayunt. : <input type="text"/>
Sr./Sra. : <input type="text"/>	Sr./Sra. : <input type="text"/>
Departamento : <input type="text"/>	Departamento : <input type="text"/>
Dirección : <input type="text"/>	Dirección : <input type="text"/>
Población : <input type="text"/>	Población : <input type="text"/>
Código Postal : <input type="text"/> Ciudad : <input type="text"/>	Código Postal : <input type="text"/> Ciudad : <input type="text"/>
Tel. : <input type="text"/> Fax : <input type="text"/>	Tel. : <input type="text"/> Fax : <input type="text"/>
E-mail : <input type="text"/>	E-mail : <input type="text"/>
N.I.F. : <input type="text"/> Cliente : <input type="text"/>	N.I.F. : <input type="text"/> Cliente : <input type="text"/>

Referencia	Artículo	Colores o modelos	Cantidad	Precio unitario SIN.I.V.A. €	Total SIN.I.V.A. €

FORMAS DE PAGO	PRECIO TOTAL sin I.V.A.
<p>La aceptación de este pedido implica conocer y aceptar nuestras condiciones generales de venta que figuran en el presente catálogo y en la web www.doublet.es. Recomendamos verificar las entregas antes de aceptarlas.</p> <p>Nuevos clientes : transferencia bancaria al pedido, recibo bancario al pedido o pago al contado.</p> <p><input type="checkbox"/> Cantidad a cuenta 50 %. Saldo a la recepción de la mercancía.</p> <p><input type="checkbox"/> Contra reembolso (gastos por cuenta del cliente).</p> <p><input type="checkbox"/> Transferencia bancaria. <input type="checkbox"/> 30 Días</p> <p><input type="checkbox"/> Domiciliación bancaria. <input type="checkbox"/> 60 Días</p> <p><input type="checkbox"/> Día de pago</p> <p>Datos bancarios <input type="text"/></p> <p><input type="checkbox"/> Talón nominativo.</p>	GASTOS DE ENVÍO
	I.V.A. 21 %
	TOTAL I.V.A. INCLUIDO
	<p>2016</p> <p>Firma y sello</p> <p>FECHA :/...../.....</p>

Condiciones generales de venta

Los precios indicados en el presente catálogo anulan y sustituyen los que figuran en catálogos anteriores.

Los precios son válidos hasta la próxima actualización de catálogos (salvo errores tipográficos).

Todas las relaciones entre DOUBLET IBERICA S.A. y sus clientes se regirán por las siguientes condiciones de venta, que se entienden aceptadas por el comprador por el mero hecho de cursar un pedido.

PRECIOS Y PRODUCTOS

Los precios unitarios que figuran en el presente catálogo no incluyen el I.V.A. Todos los precios se entienden franco nuestro almacén (transporte y montaje excluido). Nuestra Sociedad se reserva el derecho a modificar las características técnicas y dimensionales de los productos con el fin de mejorar la calidad de los mismos. Asimismo se reserva el derecho de modificar o actualizar los precios que figuran en este catálogo.

TRANSPORTE

Las mercancías viajan por cuenta y riesgo del comprador. Se llama la atención del destinatario por la necesidad de tomar todas las reservas oportunas contra el transportista a la recepción de la mercancía:

- En caso de recibir mercancía en mal estado, el cliente firmará el albarán de entrega indicando por escrito los daños (reservas).
- ATENCIÓN: se advierte al destinatario que tiene el derecho de hacer las reclamaciones oportunas por escrito a la recepción del material al transportista. En el caso de que se observen algún tipo de manipulación de la mercancía o del precinto de seguridad se debará de indicar por escrito en el acto (no se aceptarán reclamaciones que no hayan sido indicadas en el albarán del transportista).

Si el destinatario no cumple estos requisitos en los plazos correspondientes, cualquier recurso contra el transportista se revelará imposible.

MONTAJE E INSTALACIÓN EXCLUIDOS

La entrega de la mercancía al destinatario se entenderá en planta baja, siendo por cuenta del cliente y/o destinatario la descarga y cualquier medio adicional a utilizar para la misma.

DEVOLUCIÓN DE MERCANCÍAS

Las mercancías que han sido objeto de un pedido y cuya entrega no ha provocado reclamación alguna en los plazos señalados arriba no pueden ser devueltas, excepto aceptación escrita por nuestra parte.

No se aceptan devoluciones de mercancía transcurridos 5 días de la fecha de entrega.

RETRASO EN EL PAGO

Todo retraso en el pago tendrá un incremento por interés de demora desde su vencimiento, que equivaldrá al tipo de referencia del BCE aumentado en al menos ocho puntos porcentuales a tenor de lo establecido en los artículos 5 y 7 de la Ley 3/2004.

ATRIBUCIÓN DE JURISDICCIÓN

Los compradores al igual que DOUBLET IBERICA S.A. renuncian a todo fuero propio y se someten incondicionalmente a la jurisprudencia de los tribunales y juzgados de Barcelona.

TÉRMINOS Y CONDICIONES DE LA GARANTÍA DOUBLET

En cumplimiento con la ley de Garantías 23/2003.

CLÁUSULA DE RESERVA DE PROPIEDAD

La mercancía sigue siendo propiedad del vendedor hasta el abono íntegro del importe total de la factura.

AVISO LEGAL Y POLÍTICA DE PRIVACIDAD
Consultar www.doublet.es
Precios unitarios sin I.V.A.

POR TELÉFONO

93 747 31 00

ATENCIÓN AL CLIENTE: 902 153 935

POR CORREO

POL. IND. PLA DE LA BRUGUERA
C/ DE LA GARROTXA, 131
08211 CASTELLAR DEL VALLES
(BARCELONA)

POR FAX

902 112 937

93 747 10 47

POR INTERNET

www.doublet.es

POR E-MAIL

doublet@doublet.es



www.doublet.es

El Grupo

DOUBLET

DENVER / USA

POLONIA

GRAN BRETAÑA

PORTUGAL

ALEMANIA

USA

EPS - DOUBLET

4690 JOLIET STREET
DENVER, CO 80239
TEL : 00 1 303 371 1717
FAX : 00 1 303 371 9149
e-mail : doublet@doublet.com

PORTUGAL

DOUBLET PORTUGAL

RUA JOSÉ FERREIRA CLETO Nº7, LOJA C
QUINTA DO CASTELO/PIRESCOXE
2695-417 SANTA IRIA DE AZÓIA
TEL. : 00 351 21 956 99 26 / 29
FAX : 00 351 21 956 99 30
e-mail : doublet@doublet.pt

GRAN BRETAÑA

DOUBLET UK

ASH HOUSE
8 SECOND CROSS ROAD
TWICKENHAM
MIDDLESEX
TW2 5RF
Tél : 0208 940 1777
e-mail : doublet@doublet.co.uk

FRANCIA

DOUBLET

67 RUE DE LILLE
59710 AVELIN
TEL. : 00 33 320 49 48 47
FAX : 00 33 320 49 48 88
e-mail : doublet@doublet.fr

ALEMANIA

BOFA-DOUBLET GmbH

Römerstraße 303 - 305
D-53117 BONN
TEL. : 00 49 228 6834-0
FAX : 00 49 228 67 00 16
e-mail : info@bofa.de

POLONIA

DOUBLET POLFLAG

UL. PIEKARSKA 86
43-300 BIELSKO BIALA
TEL. : 00 48 33 8 16 92 24
FAX : 00 48 33 8 16 92 30
e-mail : doublet@doublet.pl

Contacte
directamente
con las empresas
del Grupo Doublet
en el mundo :

www.doublet.com

A su servicio

POR TELÉFONO

93 747 31 00
ATENCIÓN AL CLIENTE: 902 153 935

POR CORREO

POL. IND. PLA DE LA BRUGUERA
C/ DE LA GARROTXA, 131
08211 CASTELLAR DEL VALLES
(BARCELONA)

POR FAX

902 112 937
93 747 10 47

POR INTERNET

www.doublet.es

POR E-MAIL

doublet@doublet.es



DOUBLET IBÉRICA S.A.

Pol. Ind. Pla de la Bruguera
C/ de la Garrotxa, 131
08211 Castellar del Vallés
Barcelona
Tel: 93 747 31 00
Fax: 93 747 10 47
Atención al cliente: 902 153 935
Móvil centralita: 638 84 47 13
E-mail: doublet@doublet.es



DOUBLET MADRID

C/ San Bernardo, 20, 1ª planta
28015 Madrid
Atención al cliente: 902 153 935
Móvil centralita: 638 84 47 13
Fax: 902 112 937
E-mail: madrid@doublet.es

DOUBLET LEVANTE

Edificio Géminis
Avda. Cortes Valencianas, 39, 1ª planta
46015 Valencia
Atención al cliente: 902 153 935
Móvil centralita: 638 84 47 13
Fax: 902 112 937
E-mail: levante@doublet.es

DOUBLET NORTE

Alameda Urquijo, 52, 1ª planta
Plaza de Indautxu
48011 Bilbao
Atención al cliente: 902 153 935
Móvil centralita: 638 84 47 13
Fax: 902 112 937
E-mail: norte@doublet.es

DOUBLET SUR

Plaza Ruiz de Alda Nº11
41004 Sevilla
Atención al cliente: 902 153 935
Móvil centralita: 638 84 47 13
Fax: 95 432 08 73
E-mail: sur@doublet.es

DOUBLET

doublet.com